



Штатив (04/05 и 08) - принадлежность



Оглавление

Общие сведения	14
Обзор	19
Описание агрегата	25
Определение значений, установка и монтаж, размеры и вес	41
Описание функций	129
Дополнения и принадлежности	149
Спецификация	191



4 безусловных причины выбрать GOLD

Экономит место

GOLD имеет очень компактные размеры. Колена воздуховодов монтируются непосредственно к агрегату без потерь напора системы.

Энергосберегающий

Эффективные вентиляторы и утилизатор тепла, а также полный контроль температур, расходов воздуха и режимов работы позволяет максимально снизить эксплуатационные расходы.

Экономичная автоматика

Большое количество встроенных функций автоматике готовы к работе. Многие из них - уникальны и способствуют активному энергосбережению.

Надежные значения

GOLD сертифицирован Eurovent, что гарантирует абсолютное соответствие всех заявляемых нами параметров действительным.

Комплектный агрегат. Plug and play!

GOLD - это серийно производимый комплектный воздухоподготовительный агрегат с приточным и вытяжным вентиляторами с непосредственным приводом, фильтрами приточного и отработанного воздуха, утилизатором тепла, а также встроенной автоматикой, управляющей агрегатом с помощью графического* ручного терминала.

Автоматика контролирует и регулирует температуры, расходы воздуха и выполняет множество других, в т.ч. уникальных энергосберегающих, легко активируемых пользователем функций.

GOLD стандартно содержит возможность коммуникации с "системой-начальник".

Предлагается широкая программа принадлежностей GOLD: калориферы, охлаждающие теплообменники, холодильные машины, заслонки, устройства для размещения агрегата вне здания и проч.



* Имеется в т.ч. на русском языке. НК.

Энергоэффективность- в центре!

Эффективные вентиляторы

Двигатели и преобразователи частоты вентиляторов оптимизированы для получения максимальной мощности при минимальных энергозатратах и соответствуют классу 1, т.е. наивысшему классу энергоэффективности согласно классификации EU и организации производителей CEMEP.

Преобразователи частоты имеют также высокий коэффициент мощности, что позволяет использовать меньшие предохранители.

Вентиляторы Wing компактны и занимают мало места. Колена воздухопроводов могут монтироваться непосредственно на выбросное отверстие вентилятора без потерь напора. Низкий уровень шума позволяет избежать шумоглушителя для агрегата.

Это означает:

Малое энергопотребление, низкие расходы на монтаж, незначительные потери напора системы и экономленные площади.



GOLD RX



GOLD PX

GOLD CX



Утилизаторы тепла

Роторный утилизатор тепла Swegon (RX) характеризуется наиболее высоким в отрасли температурным КПД - до 85% при низком перепаде давления. Высокоэффективный двигатель плавно управляет скоростью вращения ротора и температурным КПД утилизатора.

В некоторых случаях, когда требуется полное разделение потоков воздуха, применяются пластинчатый перекрестных потоков (GOLD PX) либо батарейный/гликолевый (GOLD CX/SD) утилизаторы тепла, снабженные эффективной системой противозаморозки, дополнительно учитывающей влажность воздуха, что делает использование данных утилизаторов наиболее эффективным.

При потребности в холоде успешно используется функция "утилизация холода".

Оптимально низкие эксплуатационные расходы системы теплоснабжения здания. Меньший размер холодильной машины. Энергосберегающее охлаждение.

IQnomic - Ваш умный экономист!

Комплектная автоматика

Система автоматки GOLD - IQnomic управляет вентиляторами, утилизатором тепла, температурой, расходами воздуха, временем работы системы. Практически все необходимые для системы вентиляции функции автоматки встроены в систему - остается только активировать необходимые именно Вам.

Автоматка создана специально для GOLD, поэтому Вы всегда можете быть уверены в ее корректной работе с этим агрегатом.

IQnomic - это экономия Ваших затрат на проектирование, программирование и наладку традиционной системы автоматки. Кроме того, IQnomic - это целый ряд уникальных энергосберегающих функций.



Энергосберегающие функции- только в GOLD !

Расход воздуха с учетом времени года.

Снижение расхода воздуха зимой согласно заданной кривой. Снижение расходов на эксплуатацию вентиляторов, догрева воздуха и системы обогрева здания.

Расход воздуха с учетом его плотности.

Учитывает зависимость расхода воздуха от его плотности при различных температурах. Обеспечение проектного расхода воздуха и корректного баланса давления системы. Снижение расходов на эксплуатацию вентиляторов, догрева воздуха и системы обогрева здания.

Летнее ночное охлаждение. Охлаждение корпуса здания ночным прохладным воздухом. Энергосбережение при охлаждении.

ОРП-регулирование. Используется в здании, имеющем теплоизбытки. Позволяет избежать догревающего калорифера. Значительная экономия затрат на монтаж, эксплуатацию и сервис системы.

Cooling BOOST и Heating BOOST. Расход воздуха - не выше требуемого для обогрева либо охлаждения. Экономия расходов на эксплуатацию вентиляторов, холодильной машины, системы обогрева здания.

RECO2. Функция и принадлежности к ней для обеспечения комфортного качества воздуха в режиме рециркуляции. Значительное энергосбережение для вентиляторов и холодильной машины.

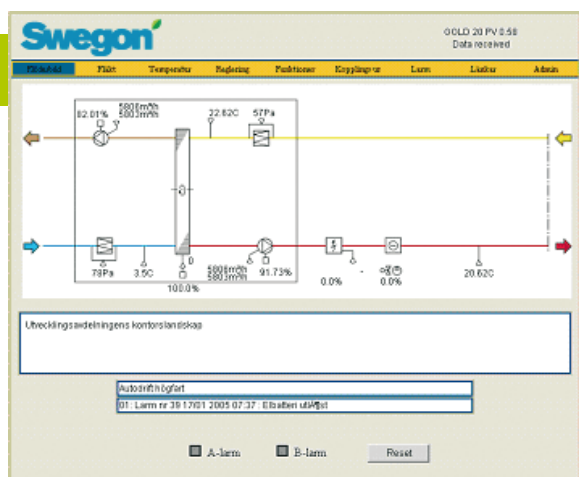

Коммуникация- стандарт !

Коммуникация для TCP/IP, EIA 485 и EIA 232 встроена стандартно. Для LON и Trend используется адаптер GOLDen GATE.

GOLD также имеет встроенный веб-сервер. Простой веб-браузер (например, Internet Explorer) и собственная компьютерная сеть - и мы получили систему контроля/диспетчеризации. Наша система диспетчеризации - самая дешевая и удобная из предлагаемых сегодня !

Важные принадлежности

Холодильная система

Автоматика GOLD предусматривает управление холодом: холодильной машиной, насосами, смешивающими клапанами теплообменников.

CoolDX - это холодильная машина прямого/фреонového испарения, все компоненты которой собраны в едином корпусе, легко монтируемом к агрегату GOLD. Требуется только подключить питание и быстродействующий коммуникационный кабель между CoolDX и GOLD.



CoolDX - это комплектная холодильная машина прямого испарения, быстро и просто монтируемая к агрегату GOLD.



Специальная крыша для монтажа GOLD вне здания, позволяющая использовать площади внутри здания по их прямому назначению.

Вне здания

GOLD, укомплектованный принадлежностями: крышей, устройствами для забора и для выброса воздуха, может быть размещен вне здания.

Крыша представляет собой монтажный набор со всеми необходимыми деталями и уплотнениями.

Секция рециркуляции

Секция рециркуляции TBVR/TCBR - это дополнительная секция агрегата, снабженная заслонкой с приводом.

Привод on/off: может использоваться для обогрева временно (например, ночью) неиспользуемого помещения циркуляционным воздухом - экономичное решение для, например, цехов завода, торгового центра и подобн.

Автоматика останавливает вытяжной вентилятор и утилизатор тепла, закрывает заслонки вытяжного и наружного воздуха и открывает заслонку секции рециркуляции.

Привод модулированный: может использоваться для вентилирования по потребности - экономичной работы вентиляторов и источников тепла и холода, прежде всего в зданиях с переменной нагрузкой.

Автоматика обеспечивает качество (по сигналу датчика CO₂) и температуру воздуха, плавно управляя вытяжной и циркуляционной заслонками, а также скоростью вращения вентиляторов.

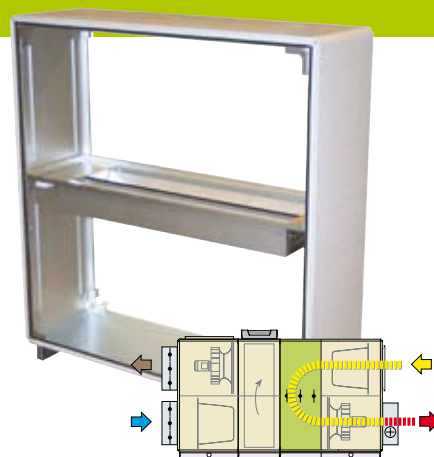

Секция рециркуляции GOLD - дешевый способ обогрева временно неиспользуемого здания, значительно снижающая расходы на его обогрев.

Это выиграете Вы с GOLD!

Архитектор

GOLD занимает очень мало места, выигрывая, кроме того, у стандартных систем характеристиками и качеством. Благодаря своей бесшумности и привлекательному дизайну, он может быть даже размещен прямо где-то в здании, например, в архиве или фойе. Возможен также монтаж GOLD вне здания.

Система GOLD - для Вас - успешный и прогрессивный архитектор, желающий наилучшего функционального использования своего здания !



Проектировщик



Первое, что сразу замечает проектировщик - несколько вариантов монтажа GOLD в систему воздуховодов. Вся автоматика - готова, схемы и описания ее Вы можете распечатать из нашей компьютерной программы ProUnit и быть абсолютно уверены в надежной работе системы на объекте. Корректные технические данные гарантируются независимым отраслевым сертификатом Eurovent - Вас не ожидают неприятные сюрпризы при запуске системы. Кроме того, агрегат может скорректировать ошибки и неточности в расчете системы из-за некорректных исходных данных либо их позднего изменения.

Система GOLD - гарантия Вашего имиджа !

Монтажник

Монтаж GOLD несложен и занимает мало времени. Дополнительные опции, как, например, воздушный клапан, холодильная машина или противопожарное снаряжение, подключаются на простой и четко указанный контакт. Основные же опции подключаются просто модуляр-контактом (типа телефонного).

Агрегат проходит в стандартный дверной проем; большие размеры легко демонтируются в несколько частей, внутренние кабели снабжены быстродействующими муфтами. Все функции автоматики встроены, включая коммуникацию и диспетчеризацию, Вам нужно только активировать желаемые. **Если Вы генеральный монтажник, GOLD-это идеальный выбор для Вас !**



Заказчик/Пользователь



Вы - в прямом выигрыше ! Ваша система отличается эксплуатационной надежностью, исключительной гибкостью - Вы всегда можете изменить назначение использования Вашего здания, не меняя систему вентиляции.

Но самое главное - Вы получили энергосберегающую низкотратную систему, которой, кроме того, можно дистанционно управлять с помощью практически любой коммуникационной системы, включая Вашу собственную компьютерную сеть.

Выбрав GOLD один раз, Вы уже не захотите использовать иную систему - об этом свидетельствует наш многолетний опыт !

Обзор

GOLD RX роторный утилизатор тепла

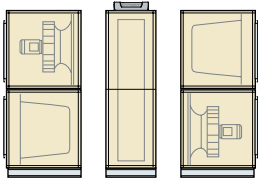

Для транспортирования на объекте, GOLD RX 12-80 легко демонтируется в 3 части

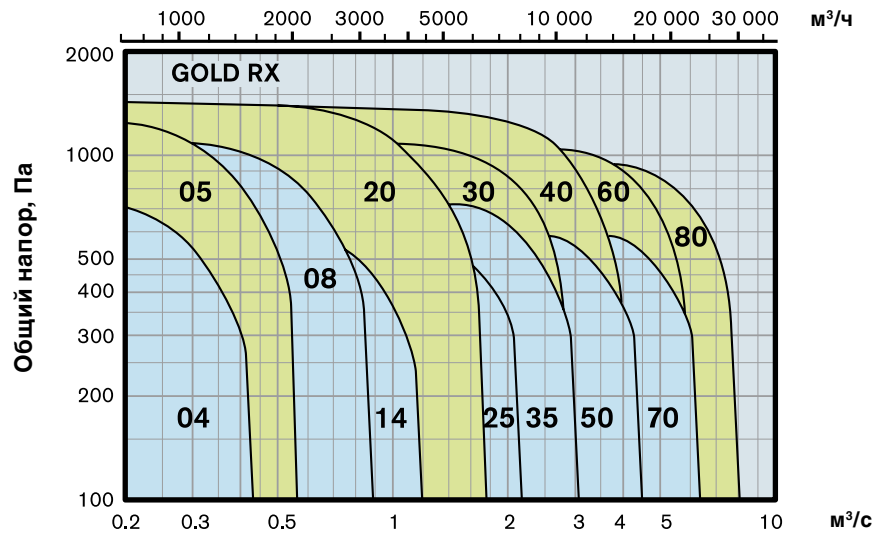

GOLD RX	Длина мм	Ширина мм	Высота мм	Вес кг	Сечение воздухо-водов	Расход, м³/с			Пита-ние
						Min	250 Па	Max	
04	1500	820	1020	260	∅ 315	0,08	0,42	0,45	1x230В, 10А¹
05	1500	820	1020	260	∅ 315	0,08	0,42	0,62	1x230В, 16А¹
08	1600	990	1185	315	∅ 400	0,10	0,72	0,90	1x230В, 20А¹
12	1860	1199	1495	419	∅ 500	0,20	1,30	1,30	3x400В, 10А
12 Top	1860	1199	1495	405	∅ 500	0,20	1,30	1,30	3x400В, 10А
14	2080	1295	1495	640	1000x400	0,20	1,10	1,10	3x400В, 10А
20	2080	1295	1495	640	1000x400	0,20	1,50	1,80	3x400В, 16А
25	2220	1595	1795	840	1200x500	0,30	2,20	2,20	3x400В, 16А
30	2220	1595	1795	840	1200x500	0,30	2,50	3,00	3x400В, 20А
35	2300	1885	2085	1100	1400x600	0,60	3,10	3,10	3x400В, 16А
40	2300	1885	2085	1100	1400x600	0,60	3,40	4,10	3x400В, 32А
50	2670	2318	2376	1690	1600x800	0,80	4,60	4,60	3x400В, 25А
60	2670	2318	2376	1690	1600x800	0,80	5,00	6,00	3x400В, 40А
70	3070	2637	2752	2379	1800x1000	1,00	6,70	6,30	3x400В, 32А
80	3070	2637	2752	2379	1800x1000	1,00	7,00	8,20	3x400В, 50А

1) Также 3x400 В.



➡ Наружный воздух
 ➡ Приточный воздух
 ➡ Отработанный воздух
 ➡ Вытяжной воздух

* Размеры 14-30
** Размеры 14-80

Обзор

GOLD PX пластинчатый

GOLD CX батареиный

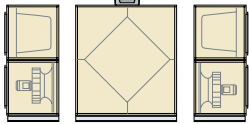

Для транспортирования на объекте, GOLD PX 12-30 и GOLD CX 35-80 легко демонтируется в 3 части

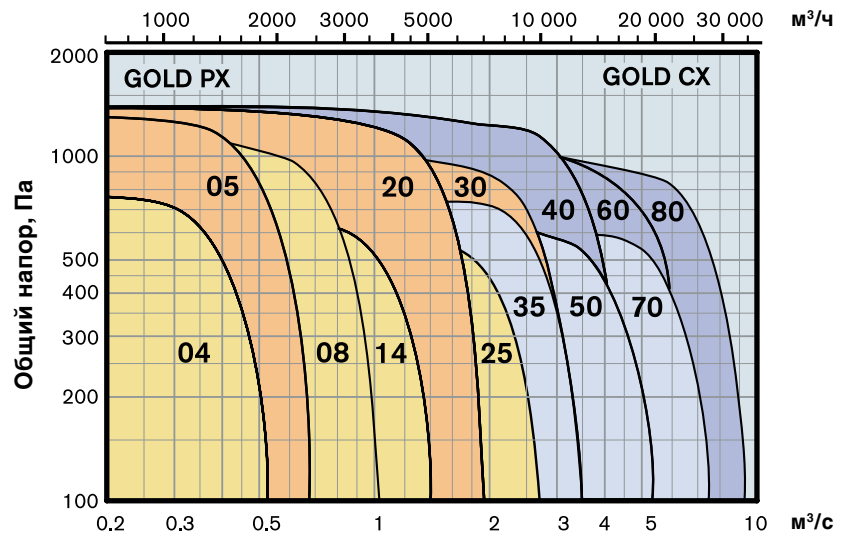

GOLD PX	Длина мм	Ширина мм	Высота мм	Вес кг	Сечение воздухопроводов	Расход, м³/с			Питание
						Min	250 Па	Max ≤ SFP _v 2,5	
04	2000	900	1200	355	∅ 315	0,08	0,50	0,52	1x230В, 10А ¹
05	2000	900	1200	355	∅ 315	0,08	0,50	0,68	1x230В, 16А ¹
08	2230	1070	1200	455	∅ 400	0,10	0,80	1,00	1x230В, 20А ¹
12	2510	1199	1495	539	∅ 500	0,20	1,10	1,40	3x400В, 10А
14	2730	1375	1495	760	1000x400	0,20	1,40	1,40	3x400В, 10А
20	2730	1375	1495	760	1000x400	0,20	1,70	1,90	3x400В, 16А
25	3170	1595	1795	1020	1200x500	0,30	2,60	2,60	3x400В, 16А
30	3170	1595	1795	1020	1200x500	0,30	3,10	3,40	3x400В, 20А

GOLD CX									
35	2450	2485	2006	1450	1400x600	0,60	3,40	3,40	3x400В, 16А
40	2450	2485	2006	1450	1400x600	0,60	3,60	4,40	3x400В, 32А
50	2860	2807	2376	2237	1600x800	0,80	5,00	5,00	3x400В, 25А
60	2860	2807	2376	2237	1600x800	0,80	5,80	6,50	3x400В, 40А
70	3260	3319	2752	3092	1800x1000	1,00	7,00	7,00	3x400В, 32А
80	3260	3319	2752	3092	1800x1000	1,00	7,80	9,00	3x400В, 50А

1) Также 3x400 В.

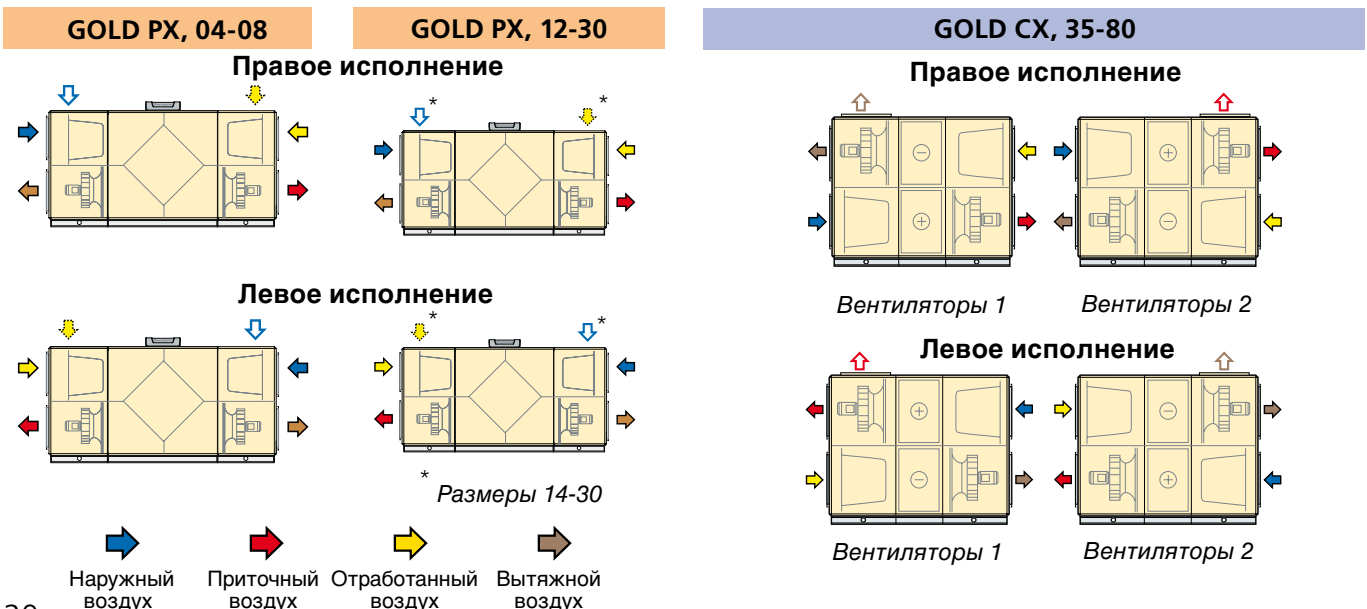

➡ Наружный воздух
 ➡ Приточный воздух
 ➡ Отработанный воздух
 ➡ Вытяжной воздух

GOLD SD

приточный и вытяжной агрегат

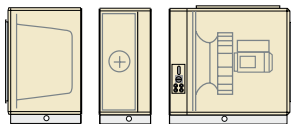

Для транспортирования на объекте, GOLD SD 12-80 легко демонтируется в 1-3 части

- ¹ L1= Длина Вентилятор
- L2= Длина Фильтр+Вентилятор
- L3= Длина Фильтр+Батарейн.утил.+Вентилятор
- ² V1= Вес Вентилятор
- V2= Вес Фильтр+Вентилятор
- V3= Вес Фильтр+Батарейн.утил.+Вентилятор
- ³ Фильтр+Вентилятор, один воздуховод/
Фильтр+Батарейн.утил.+Вентилятор, два воздуховода

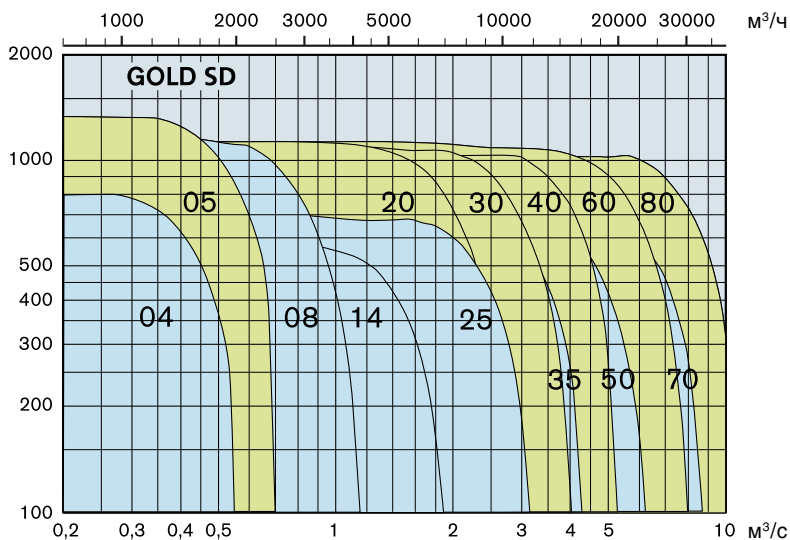

GOLD RX	Длина L1 ¹ мм	Длина L2 ¹ мм	Длина L3 ¹ мм	Ширина мм	Высо-та мм	Вес V1 ² кг	Вес V2 ² кг	Вес V3 ² кг	Сечение воздуховодов	Расход, м³/с			Пита-ние
										Min	250 Па ≤ SFP _v 2,5	Max	
04	-	1100	-	820	490	-	115	-	Ø 315	0,08	0,52	0,52	1x230В, 10А
05	-	1100	-	820	490	-	115	-	Ø 315	0,08	0,68	0,68	1x230В, 10А
08	-	1175	-	990	575	-	150	-	Ø 400	0,10	1,05	1,05	1x230В, 10А
14	1040	1909	2505	1295	856	230	340	475	1000x400	0,20	1,6/1,35 ³	1,6/1,35 ³	3x400В, 10А
20	1040	1909	2505	1295	856	230	340	475	1000x400	0,20	2,5/1,8 ³	2,5/2,1 ³	3x400В, 10А
25	1145	2014	2610	1595	1126	310	450	670	1200x500	0,30	2,7/2,4 ³	2,7/2,4 ³	3x400В, 10А
30	1145	2014	2610	1595	1126	310	450	670	1200x500	0,30	3,7/3,0 ³	3,7/3,2 ³	3x400В, 10А
35	1145	2014	2610	1885	1126	365	520	760	1400x600	0,60	3,9/3,4 ³	3,9/3,4 ³	3x400В, 10А
40	1145	2014	2610	1885	1126	365	520	760	1400x600	0,60	5,0/3,9 ³	5,0/4,4 ³	3x400В, 16А
50	1145	2014	2610	2318	1420	550	760	1170	1600x800	0,80	5,4/5,0 ³	5,4/5,0 ³	3x400В, 16А
60	1145	2014	2610	2318	1420	550	760	1170	1600x800	0,80	7,3/6,1 ³	7,3/6,5 ³	3x400В, 20А
70	1278	2500	3260	2637	1442	675	945	1700	1800x1000	1,00	7,9/7,0 ³	7,9/7,0 ³	3x400В, 16А
80	1278	2500	3260	2637	1442	675	945	1700	1800x1000	1,00	10,0/8,0 ³	10,0/9,0 ³	3x400В, 25А

GOLD SD, 04-08

GOLD SD 04-08 производится в одном варианте. Агрегат можно устанавливать вертикально либо верхней панелью вниз. Агрегат можно также устанавливать инспекционной дверью вверх (но не вниз!)

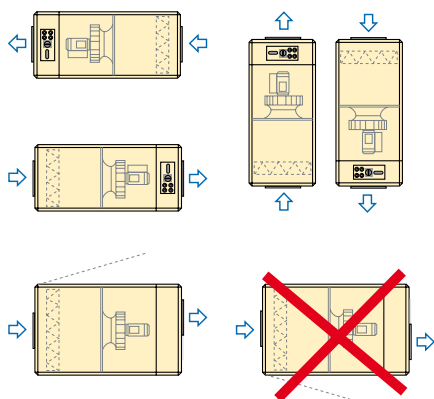

GOLD SD, 14-80

Левое исполнение

Правое исполнение

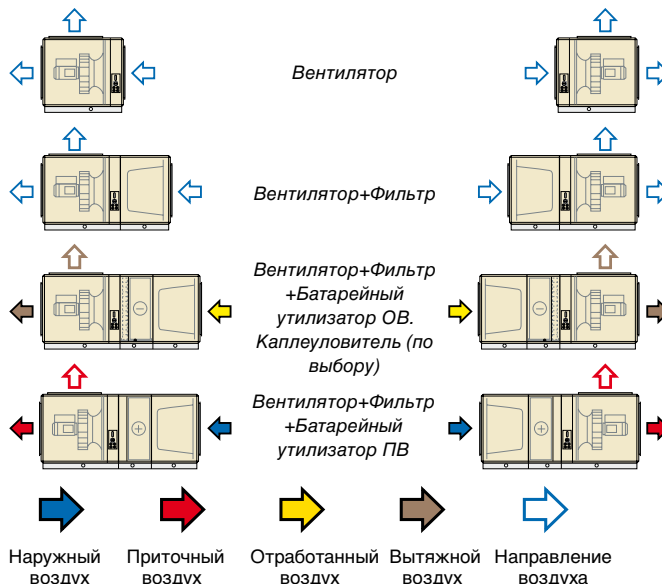

Обзор

GOLD

принадлежности-воздуховод

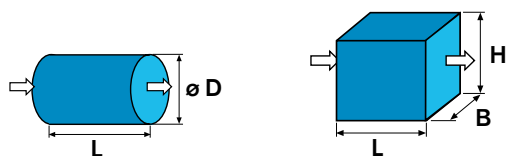

Размер		04/05	08	12	14/20	25/30	35/40	50/60	70/80
Заслонка TBSA	D	315	400	500	—	—	—	—	—
	B	—	—	—	1040	1240	1440	1640	1840
	H	—	—	—	440	540	640	840	1040
	L	140	210	210	215	160	160	160	215
Шумоглуши- тель, агрегат TBDA	D	520	600	700	—	—	—	—	—
	B	—	—	—	1000	1200	1400	1800	2000
	H	—	—	—	400	500	600	800	1000
	L	915	1200	1200	650	650	650	650	1250
Калорифер TBVA, TBVF водяной	B	490	590	690	1119-1250	1319-1590	1526-1850	1747-2318	1947-2637
	H	405-428	500-528	600-628	438-605	538-755	638-880	838-1127	1038-1320
	L	300	300	300	148-300	148-300	148-300	148-570	148-570
Калорифер TBVE электрич.	B	314	400	538	1200	1400	1600	2318	2637
	H	385	528	700	400	500	800	1127	1320
	L	291	300	370-700	370-500	370-600	370-600	632-792	632-792
Охлаждающий теплообмен. TBKA, TBKC	B	488	688	690-770	1250-1495	1595-1790	1885-2085	2318	2637
	H	430	630	575-755	590-625	765-840	940-950	1127	1320
	L	500	500	500	500	500	500	570	570
Комбиниров. секция TBEC	B	—	—	—	—	—	—	2318	2637
	H	—	—	—	—	—	—	1127	1320
	L	—	—	—	—	—	—	1716-1876	1716-1876
Комбиниров. секция TBLC	B	—	—	—	—	—	—	2318	2637
	H	—	—	—	—	—	—	1127	1320
	L	—	—	—	—	—	—	1654	1654
Секция рециркуляции TBVR/TCVR	B	—	—	1199	1295	1595	1885	2318	2637
	H	—	—	1295	1295	1595	1885	2253	2640
	L	—	—	—	550	550	550	570	570
Предфильтр TBFA	B	500	600	900	1200	1500	1800	2475	2400
	H	500	600	600	600	600	900	1000	1200
	L	380	380	380	380	380	380	380	380

Обзор

CoolDX

холодильная машина



CoolDX 08

Правое исполнение

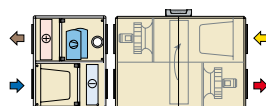

Левое исполнение

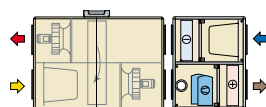

CoolDX 12-60

Правое исполнение

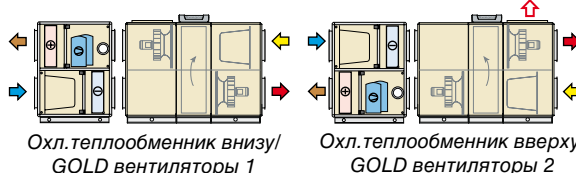

Левое исполнение

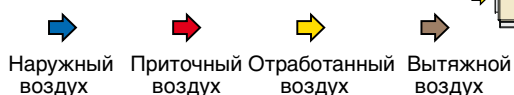
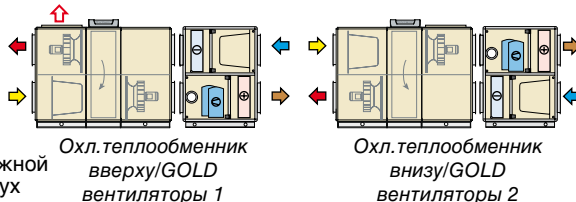

CoolDX размер	Для GOLD размера	Вариант мощности	Охл. мощн. кВт ¹	Длина мм	Ширина мм	Высота мм	Сечение воздуховода	Питание
08	08	1	10	1250	990	1086	∅ 400	3x400 В 16А
	08	2	14	1250	990	1086	∅ 400	3x400 В, 16А
12	12	1	14	1250	1199	1394	∅ 500	3x400 В, 16А
	12	2	20	1250	1199	1394	∅ 500	3x400 В, 20А
20	14-20	1	14	1250	1294	1394	1000x400	3x400 В, 16А
		2	20	1250	1295	1394	1000x400	3x400 В, 20А
		3	26	1250	1295	1394	1000x400	3x400 В, 25А
30	25-30	1	26	1250	1595	1696	1200x500	3x400 В, 25А
		2	32	1250	1595	1696	1200x500	3x400 В, 32А
		3	45	1250	1595	1696	1200x500	3x400 В, 40А
40	35-40	1	39	1250	1886	1986	1400x600	3x400 В, 40А
		2	44	1250	1886	1986	1400x600	3x400 В, 40А
		3	58	1250	1886	1986	1400x600	3x400 В, 63А
60	50-60	1	58	1250	2253	2353	1600x800	3x400 В, 50А
		2	69	1250	2253	2353	1600x800	3x400 В, 63А
		3	95	1250	2253	2353	1600x800	3x400 В, 80А

¹⁾ При температуре наружного воздуха 28°C, 50% RH и температуре отработанного воздуха 25°C.

Описание агрегата



Оглавление

Общие сведения, применение, сертификаты	26
Механическая конструкция.....	27
Электро- и управляющее оборудование	33
Ручной терминал и работа с меню.....	34
Схема автоматики	35
Советы монтажнику	40

Описание агрегата



Штатив (04/05 и 08)- принадлежность



Сертификат номер
06.06.319

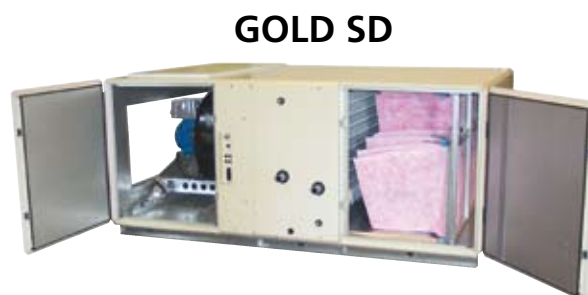

Общие сведения

GOLD RX/PX/CX - это комплектный воздухоподготовительный агрегат с вентиляторами приточного и вытяжного воздуха с непосредственным приводом, фильтрами приточного и отработанного воздуха, а также утилизатором тепла - роторным (RX), пластинчатым перекрестных потоков (PX) либо батарейным/гликолевым (CX).

Приточный и вытяжной агрегат GOLD SD - это воздухоподготовительный агрегат с вентиляторами приточного либо вытяжного воздуха. Фильтр можно заказать дополнительно. Батарейный утилизатор тепла и шунтовой пакет к нему можно заказать дополнительно для агрегатов размеров 14-80.

GOLD снабжен встроенной системой автоматики, управляющей агрегатом с помощью ручного терминала. Автоматика контролирует и регулирует температуры, расходы воздуха и выполняет множество других, в т.ч. уникальных энергосберегающих, легко активируемых пользователем функций.

Комплектующие функциональные части агрегата, как, например, заслонка и охлаждающий теплообменник, заказываются при необходимости и монтируются в воздуховод.

Готов к охлаждению и догреву

Оборудование GOLD для охлаждения и догрева предлагается в составе принадлежностей. Соответствующие функции автоматики предусмотрены.

Применение

GOLD предназначен для комфортной вентиляции и применяется, в зависимости от выбранного типа, в общественных зданиях, школах, детсадах, офисах, магазинах, банках, жилых зданиях и проч.

GOLD с пластинчатым (PX) либо гликолевым (CX) утилизаторами, а также приточный и вытяжной (SD) может применяться в умеренно влажных помещениях.

GOLD SD, кроме того, применяется при необходимости установки приточной и вытяжной части в разных помещениях, в случае нехватки места для комплектного агрегата либо при потребности только в приточной (вытяжной) части агрегата. Агрегат, дополненный необходимыми принадлежностями, может быть размещен вне здания.

Сертификаты

Swegon имеет сертификат качества ISO 9001, сертификат окружающей среды ISO 14001, сертификат ГОСТАНДАРТ России*. Воздухоподготовительная система GOLD, кроме того, имеет отраслевой независимый сертификат Eurovent, гарантирующий корректность ее технических данных АНУ-06-06-319.

* дополнение к оригинальному тексту. НК

Описание агрегата

Механическая конструкция

Корпус GOLD RX/PX/CX

Выполнен из покрывающих панелей и инспекционных дверей. Материал корпуса, снаружи - гальванизированный стальной лист, лакированный в бежевый тон, изнутри - стальной лист с алюминиевым покрытием. Класс окружающей среды С4. Толщина листов - 1 мм с 50 мм изоляционного слоя из минеральной шерсти между ними.

Инспекционные двери подвешены на шарнирах и снабжены встроенными ручками-замками, которые открываются в два этапа, что дает возможность давлению выравняться до полного открывания двери.

Класс плотности L2 для размеров 04-40 и L3 для размеров 50-80 согласно prEN 1886:2002. Агрегат имеет CE-маркировку и соответствует требованиям EN 61000-6-2 и EN 61000-6-3.

Размеры 04/05 и 08:

Агрегат выполнен в едином корпусе и имеет две инспекционные двери. Одна из двух ручек каждой двери является одновременно замком.

Защитный выключатель агрегата расположен снаружи, на коробке подключений.

Монтируется к воздуховодам круглого сечения с резиновыми уплотнениями.

GOLD RX размещается на фундаменте или штативе (штатив имеется как принадлежность) так, чтобы инспекционные двери могли открываться.

GOLD PX поставляется на фундаменте. Штатив (принадлежность) монтируется к фундаменту.

Размеры 12-80:

Агрегат состоит из трех секций и может демонтироваться для возможности его транспортировки в условиях тесных проемов. Секции затем легко соединяются болтами, электрокабели - быстродействующими муфтами.

Каждая секция имеет инспекционную дверь. Одна из двух ручек каждой двери является одновременно замком.

Защитный выключатель агрегата расположен для размеров: 12-30- снаружи, на коробке подключений, 35-80- снаружи, на средней секции агрегата.

Агрегаты размеров 14-80 монтируются к воздуховодам прямоугольного сечения направляющими рейками. Соединение типа METU имеется как принадлежность. Агрегаты размера 12 монтируются к воздуховодам круглого сечения с резиновыми уплотнениями.

Агрегат снабжен прочной рамой основания.



Размеры 04/05 и 08



Размеры 14-40



Размеры 50-80

Описание агрегата

Механическая конструкция

Корпус GOLD SD

Выполнен из покрывающих панелей и инспекционных дверей. Материал корпуса, снаружи - гальванизированный стальной лист, лакированный в бежевый тон, изнутри - стальной лист с алюминиевым покрытием. Класс окружающей среды С4. Между листами - 50 мм изоляционного слоя минеральной шерсти.

Инспекционные двери подвешены на шарнирах и снабжены встроенными ручками-замками, которые открываются в два этапа, что дает возможность давлению выравняться до полного открывания двери.

Класс плотности L2 для размеров 04-40 и L3 для размеров 50-80 согласно EN 1886:2002. Агрегат имеет CE-маркировку и соответствует требованиям EN 61000-6-2 и EN 61000-6-3.

Размеры 04/05 и 08:

Единый корпус, инспекционная дверь с ручкой-замком. Место для pleat-фильтра класса F5 или F7, который заказывается дополнительно.

Защитный выключатель расположен возле ручки-замка инспекционной двери.

Присоединения к воздуховоду - круглого сечения с резиновыми уплотнениями.

GOLD SD монтируется на фундамент или штатив для возможности открывания инспекционной двери. Штатив можно заказать дополнительно.

Размеры 14-80:

Корпус состоит из трех секций в зависимости от выбранного варианта. Возможные варианты: вентилятор, фильтр+вентилятор или фильтр+батареяный утилизатор+вентилятор. Агрегаты размеров 04-60 всегда поставляются смонтированными, размеров 70/80 всегда смонтированными, если выбран вариант: вентилятор или фильтр+вентилятор. В иных случаях поставляется агрегат, состоящий из двух частей: вентилятор+батареяный рекуператор (можно дополнительно демонтировать на месте для облегчения внутреннего транспортирования) и секция фильтра.

Инспекционные двери секций фильтра и вентилятора снабжены ручками, одна из которых в секции является замком.

Защитный выключатель расположен возле инспекционной двери секции вентилятора.

Присоединения к воздуховоду - прямоугольного сечения для направляющих реек. Соединение METU имеется как принадлежность.

Агрегат снабжен прочными балками основания.



Размеры 04/05 и 08



Размеры 14-80

Показан вариант: фильтр+батареяный утилизатор+вентилятор.

Описание агрегата

Механическая конструкция

Вентиляторы

Вентиляторы с непосредственным приводом GOLD Wing - это уникальные аксирадиальные вентиляторы, выполненные и запатентованные в рамках общей концепции энергосбережения. Функциональные части, как, например, охлаждающий теплообменник либо колено воздуховода подсоединяются непосредственно к выбросному отверстию GOLD Wing без потерь давления, что значительно уменьшает размер венткамеры.

Двигатели и преобразователи частоты вентиляторов оптимизированы для получения максимальной мощности при минимальных энергозатратах и соответствуют классу 1, т.е. наивысшему классу энергоэффективности согласно классификации EU и организации производителей CEMEP.

Преобразователи частоты имеют также высокий коэффициент мощности, что позволяет использовать меньшие предохранители.

Максимальная рабочая температура вентиляторов до 40°C.

Вентиляторы снабжены измеряющими зондами, позволяющими плавно и непрерывно регулировать расходы воздуха.

Вибрация вентиляторов эффективно погашена: резиновыми втулками-амортизаторами и гибкими манжетами.

Вставка вентилятора может легко выниматься для инспекции и сервиса.

Фильтры

GOLD снабжен надежными, доступными для обслуживания фильтрами класса F7 на сторонах отработанного и наружного воздуха.

Фильтры выполнены из огнестойкого стекловолокна согласно F1 DIN 53438, в кассетах с рамой из пластмассы. Держатель фильтра имеет распорный замок для эффективного уплотнения.

GOLD RX/PX размеров 14-30, с забором воздуха сверху, а также GOLD RX Top 12, снабжены pleat-фильтром класса F7.

GOLD SD размеров 04-08 могут комплектоваться pleat-фильтром класса F5 или F7.

Датчики для измерения падения давления через фильтры встроены в автоматику агрегата.

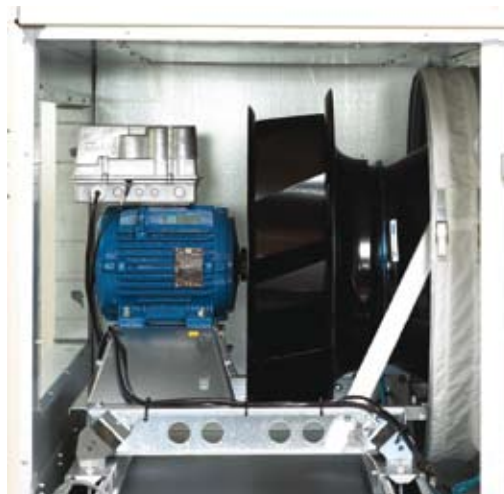

Описание агрегата

Механическая конструкция

Утилизатор тепла

Роторный

Роторный регенератор тепла RECO^{nomic}, запатентованный Swegon, характеризуется температурным КПД до 85% при равных расходах приточного и вытяжного воздуха. Потребность в тепле регулируется автоматически путем плавного изменения скорости вращения ротора.

Можно заказать ротор с гигроскопическим покрытием для возможности утилизации влажности и холода а также эпокси-покрытый ротор для агрессивной среды.

Утилизатор снабжен сектором чистого притока.

При изменении направления воздуха с правого на левый вариант исполнения- направление вращения ротора автоматически меняется.



Пластинчатый перекрестных потоков

GOLD PX стандартно снабжен bypass- и закрывающей заслонками для плавного автоматического управления уровнем утилизации тепла.

Высокоэффективная защита исключает риск замерзания пластинчатого утилизатора тепла при низкой наружной температуре. Встроенная автоматика IQ^{notic} подсчитывает низшую разрешенную температуру для утилизатора с учетом влажности воздуха помещения и управляет вурасс-заслонкой на основе этих расчетов.

Можно заказать утилизатор с эпокси-покрытием для агрессивной среды.



Описание агрегата

Механическая конструкция

Батарейный/гликолевый

GOLD CX поставляется комплектно, включая узел обвязки/шунт теплообменников и прочие необходимые компоненты. Система заполнена жидкостью (30% гликоля), отрегулирована и протестирована на заводе, но может поставляться и незаполненной, для, например, реконструируемых объектов. Каплеуловитель имеется как принадлежность.

Для GOLD SD размеров 14-80 можно заказать батарейный утилизатор тепла, каплеуловитель и шунтовой пакет (узел обвязки теплообменников) без монтажа. В комплект поставки стандартно включено оборудование управления утилизатором.

Клапан шунта плавно и автоматически управляет утилизатором тепла. Управление циркуляционным насосом осуществляется по потребности.

Высокоэффективная защита исключает риск заморозки батарейного утилизатора тепла CX/SD при особо низкой наружной температуре и повышенной влажности в помещении.

Встроенная автоматика IQnotic подсчитывает низшую разрешенную температуру для утилизатора с учетом влажности воздуха и управляет клапаном шунта на основе этих расчетов.



Описание агрегата

Механическая конструкция

Присоединения воздуховодов

Для размеров 04/05, 08 и 12 - манжета круглого сечения с резиновым уплотнением. Колено воздуховода подсоединяется непосредственно к манжете. Отверстия для подсоединения воздуховодов смещены в сторону и вверх, чтобы воздуховоды не блокировали друг друга.

Размеры 14-80 имеют прямоугольные отверстия с соединительными рамами для подсоединения воздуховодов с помощью направляющих реек. Соединение типа METU имеет как принадлежность. В GOLD RX и SD 14-80 и GOLD CX 35-80, выбросное отверстие вентилятора на верхней панели агрегата закрыто крышкой, которую можно переместить на фронтон агрегата для обеспечения выброса воздуха вверх.

Вентилятор GOLD Wing дает ровную скорость воздуха непосредственно на выбросе из вентилятора, что позволяет монтировать функциональные части, например, охлаждающий теплообменник либо колено воздуховода непосредственно к агрегату без потерь давления.



Регулирующие листы

(только для GOLD RX)

Для полной уверенности, что сектор чистого притока будет обеспечивать несмешивание воздуха, агрегат снабжен регулирующими листами (дроссельной заслонкой), с помощью которых задается корректный баланс давления, направляющий воздух сектора чистого притока в нужную сторону.

Регулирующие листы поставляются несмонтированными и монтируются на стороне отработанного воздуха по месту.

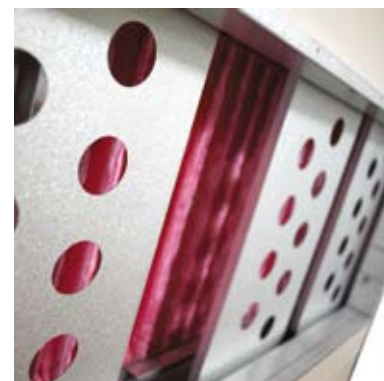

Экологическая декларация

Swegon AB имеет сертификат окружающей среды ISO 14001 и место в REPA-регистре, nr 5560778465.

GOLD производится из нижеуказанных материалов:

Материал	Доля
Металлы	94%
Полимеры	1%
Минеральная шерсть	2%
Прочие (фильтры, проч.)	3%

Описание агрегата

Электро- и управляющее оборудование

Общие сведения

Агрегат имеет встроенную микропроцессорную систему автоматики, управляющую всеми двигателями, регулирующую температуру, расходы воздуха и выполняющую многие другие функции.

Система автоматически управляет режимом работы агрегата с помощью таймера, либо, например, датчика CO₂, хотя возможно и управление вручную.

Большое число функций и установок может выполняться из "системы-начальник", т.е. общей системы контроля здания.

Точность измерений:

Температура ± 1 К.

Объем воздуха $\pm 5\%$.

Электроэффективность

Конструкция и технические характеристики агрегата оптимизированы для получения высокой электроэффективности.

Нормы

Агрегат соответствует нормам ELSÄK-FS 1999:5, SS-EN 60204-1 и прочим действующим отраслевым шведским нормам и требованиям. Класс плотности IP 54.

Уровень помех

Агрегат соответствует EMC-нормам и тестирован согласно EN 50081-1 и EN 61000-6-2 (излучение в жилых помещениях, конторах, магазинах и проч., а также иммунитет в промышленной среде).

Использование заземляющего прерывателя

При необходимости применения заземляющего прерывателя (выключателя), следует иметь в виду, что приобретать нужно тип, предназначенный для конкретного преобразователя частоты и обслуживать им только агрегат.

Автоматика GOLD SD

При использовании обеих частей - приточной и вытяжной GOLD SD в одной системе, автоматика находится только в приточной части, вытяжная же управляется с помощью коммуникационного кабеля от приточной.

Подключение электро- и управляющего оборудования

Соединительные кабели дисплея, датчика приточного воздуха, калорифера и коммуникации имеют модуляр-контакты (типа телефонных).

Кабели для прочих принадлежностей и внешних функций подключаются на легкодоступные плиты коробки подключений.

Имеется дополнительный плинт 1-фаза 230 В, max 1,5 А, расположенный после рабочего выключателя

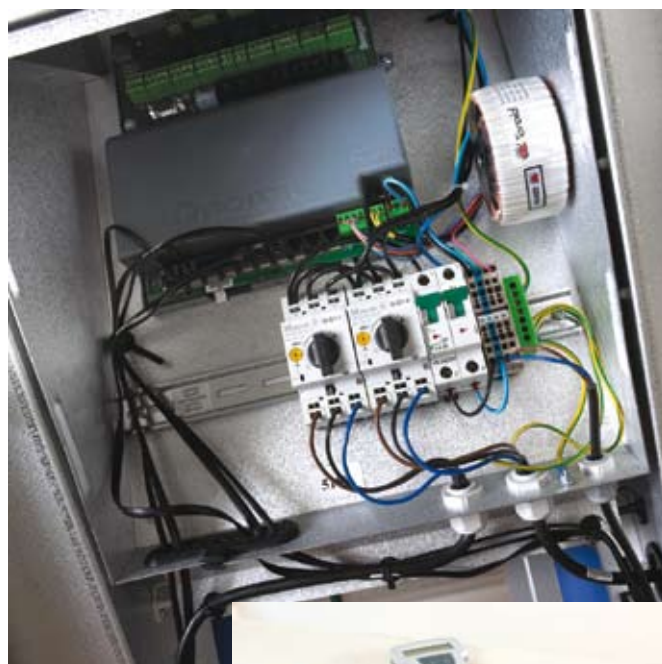

Все электро- и управляющее снаряжение собрано в электрошкаф средней секции агрегата.

и используемый для внешних функциональных частей.

Внешние функциональные части, например, холодильная машина, электрокалорифер, должны иметь собственное питание.

GOLD RX/PX/CX

Электро- и управляющее оборудование GOLD RX 04-40 и GOLD PX подключается через коробку плитов, а агрегатов GOLD RX 50-80 и GOLD CX - через среднюю панель агрегата.

GOLD SD

Электро- и управляющее оборудование всех размеров подключается через панель возле инспекционной двери вентилятора.

Описание агрегата

Ручной терминал и работа с меню

Ручной графический терминал/дисплей (в т.ч. русскоязычный*) содержит логически выстроенные меню, в которых производятся все установки, наладки и считывания: расходы воздуха, температуры, режимы работы системы, регулирующие и другие функции.

Заданные значения остаются в памяти дисплея даже после прерывания тока.

Ручной терминал поставляется с 3-х метровым быстродействующим соединительным кабелем, легко подключаемым к автоматике агрегата.

Ручной терминал управляется несколькими кнопками. Окно дисплея и кнопки имеют встроенное освещение. В терминал встроен красный светодиод, мигающий при тревоге.



* дополнение к оригинальному тексту. НК.

Описание агрегата

Схема автоматики

Принципиальная схема автоматики, GOLD RX

Микропроцессорная система автоматики агрегата позволяет управлять температурой, расходами воздуха, режимом работы агрегата, а также решать значительное количество сложных функциональных задач.

Схему конкретного объекта с полным описанием функций автоматики, Вы получите, используя агрегатывыбирающую компьютерную программу ProUnit.

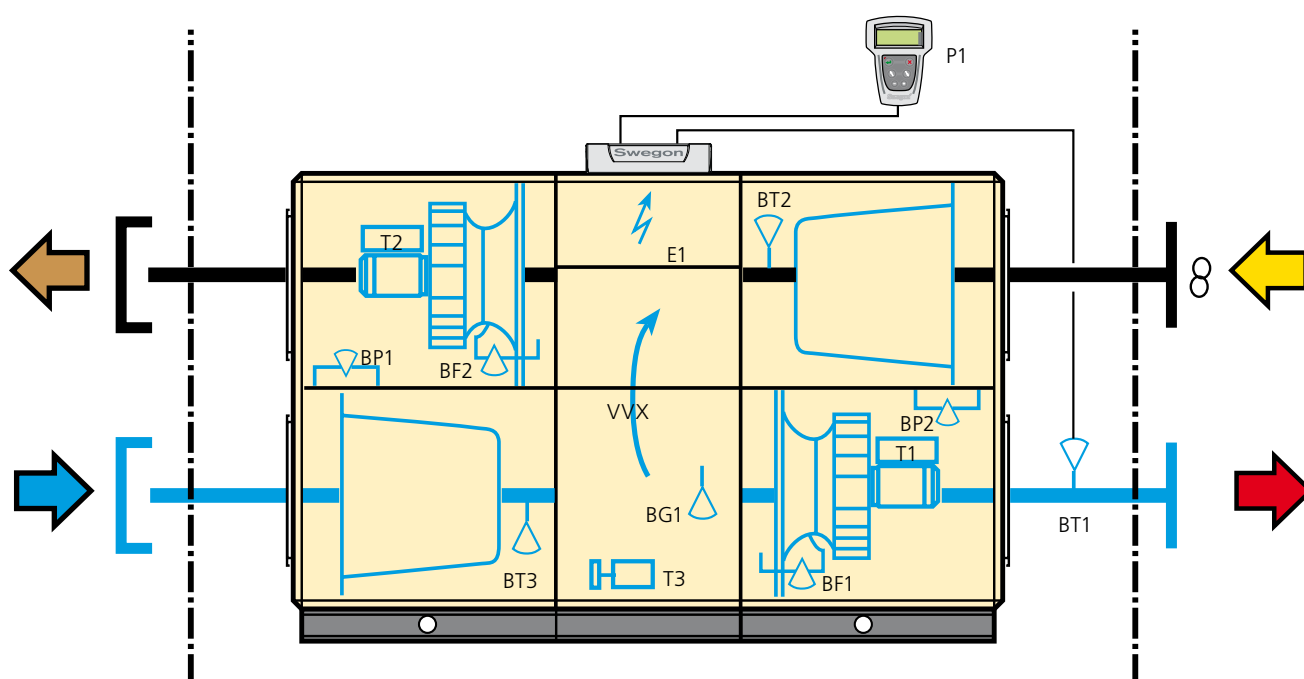

BT3	Датчик температуры наружного воздуха.	BG1	Контроль вращения ротора.
BT1	Датчик температуры приточного воздуха. Монтируется в воздуховод.	E1	Электрошкаф с управляющей платой и прочими электрокомпонентами для управления внутренними и внешними функциями и проч.
BT2	Датчик температуры отработанного воздуха.	P1	Терминал для программирования значений расходов воздуха, температуры, функций управления, режимов работы и проч., а также функций тревоги.
T1/T2	Преобразователь частоты для плавного регулирования скорости вращения вентилятора.	VVX	Роторный регенератор тепла с плавным регулированием скорости вращения и сектором чистого притока.
BF1/BF2	Датчик давления для поддержания заданного расхода воздуха.	T3	Привод утилизатора тепла.
BP1/BP2	Датчик давления для контроля состояния фильтров.		

Описание агрегата

Схема автоматики

Принципиальная схема автоматики, GOLD PX

Микропроцессорная система автоматики агрегата позволяет управлять температурой, расходами воздуха, режимом работы агрегата, а также решать значительное количество сложных функциональных задач.

Схему конкретного объекта с полным описанием функций автоматики, Вы получите, используя агрегатывыбирающую компьютерную программу ProUnit.

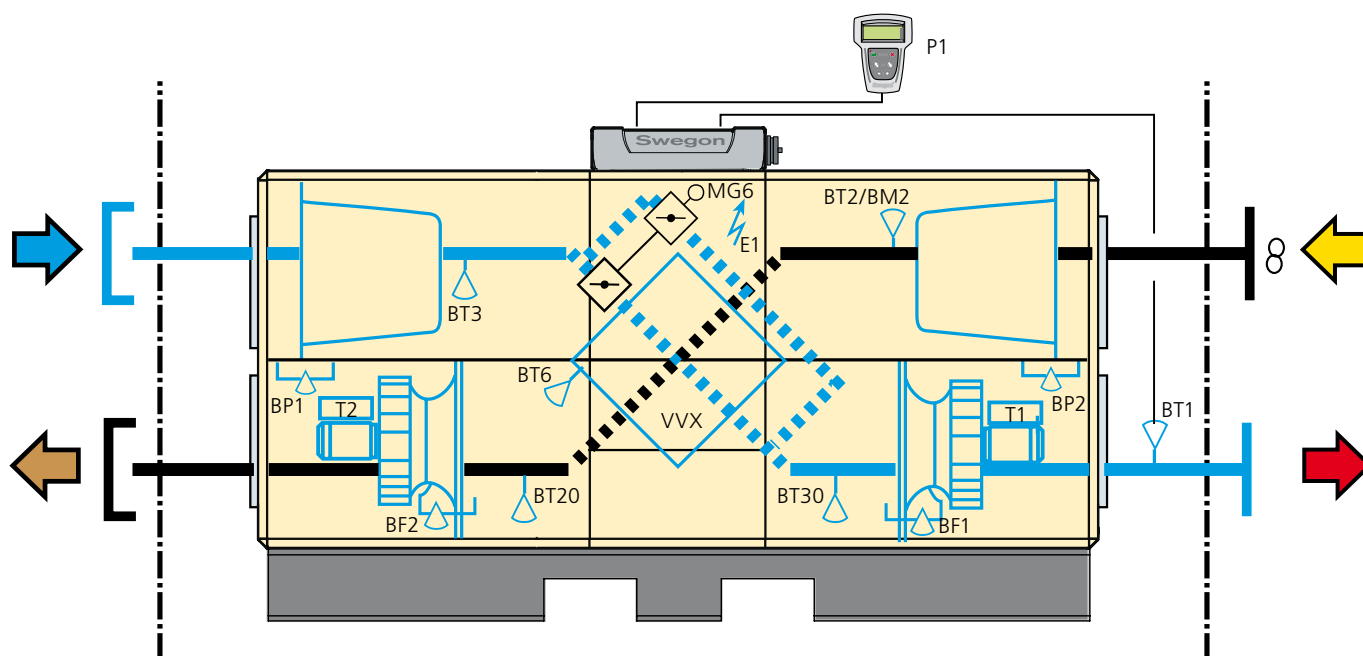

BT3	Датчик температуры наружного воздуха.	MG6	Привод заслонок- обводной и закрывающей.
BT1	Датчик температуры приточного воздуха. Монтируется в воздуховод.	E1	Электрошкаф с управляющей платой и прочими электрокомпонентами для управления внутренними и внешними функциями и проч.
BT2/BM2	Датчик температуры/влажности отработанного воздуха. Защита от замерзания.	P1	Терминал для программирования значеный расходов воздуха, температуры, функций управления, режимов работы и проч., а также функций тревоги.
T1/T2	Преобразователь частоты для плавного регулирования скорости вращения вентилятора.	V VX	Пластинчатый утилизатор тепла с заслонками - обводной и закрывающей.
BF1/BF2	Датчик давления для поддержания заданного расхода воздуха.	BT20/BT30	Датчик температуры для корректировки расхода воздуха по его плотности.
BP1/BP2	Датчик давления для контроля состояния фильтров.		
BT6	Датчик температуры утилизатора тепла. Защита от замерзания.		

Описание агрегата

Схема автоматики

Принципиальная схема автоматики, GOLD CX

Микропроцессорная система автоматики агрегата позволяет управлять температурой, расходами воздуха, режимом работы агрегата, а также решать значительное количество сложных функциональных задач.

Схему конкретного объекта с полным описанием функций автоматики, Вы получите, используя агрегатывыбирающую компьютерную программу ProUnit.

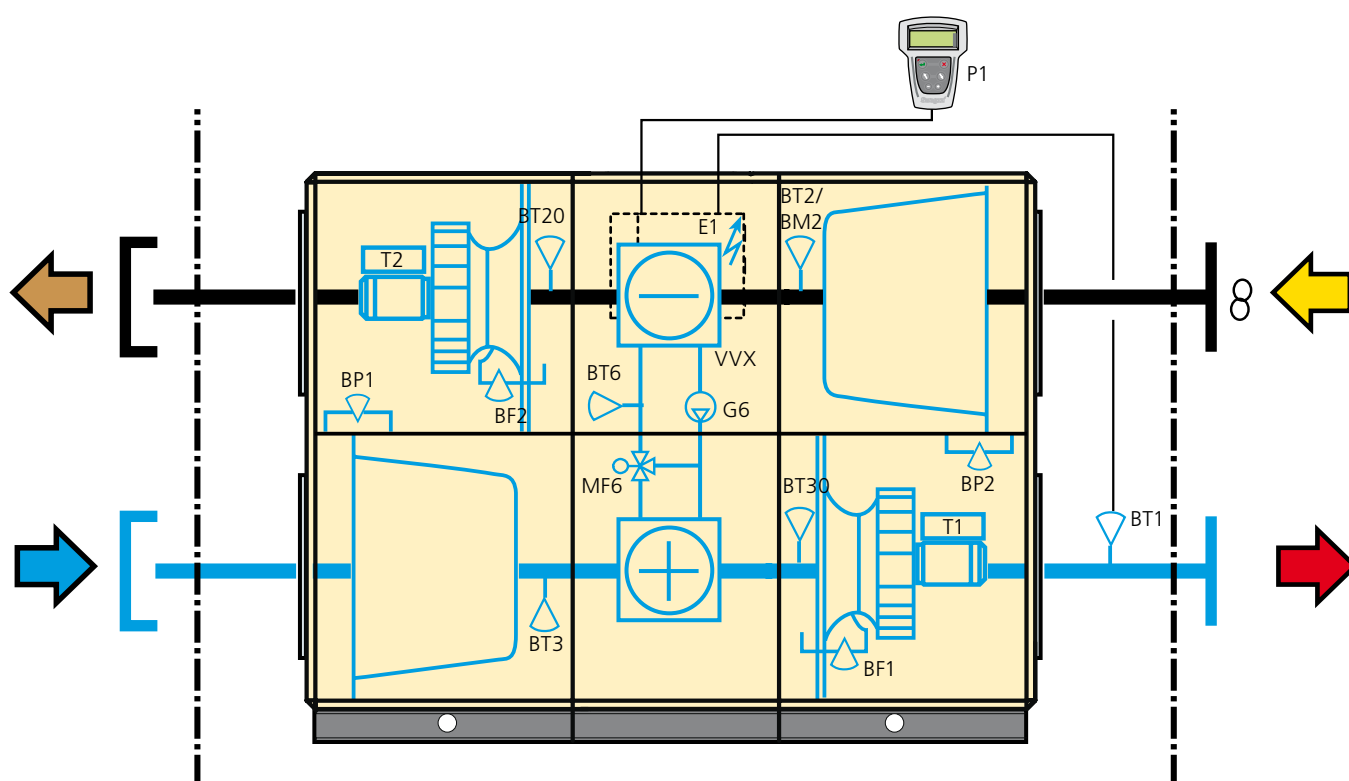

BT3	Датчик температуры наружного воздуха.	G6	Циркуляционный насос утилизатора.
BT1	Датчик температуры приточного воздуха. Монтируется в воздуховод.	MF6	Привод клапана утилизатора тепла.
BT2/BM2	Датчик температуры/влажности отработанного воздуха. Защита от замерзания.	E1	Электрошкаф с управляющей платой и прочими электрокомпонентами для управления внутренними и внешними функциями и проч.
T1/T2	Преобразователь частоты для плавного регулирования скорости вращения вентилятора.	P1	Терминал для программирования значений расходов воздуха, температуры, функций управления, режимов работы и проч., а также функций тревоги.
BF1/BF2	Датчик давления для поддержания заданного расхода воздуха.	V VX	Батарейный утилизатор тепла с узлом обвязки теплообменников.
BP1/BP2	Датчик давления для контроля состояния фильтров.	BT20/BT30	Датчик температуры для корректировки расхода воздуха по его плотности.
BT6	Датчик температуры утилизатора тепла. Защита от замерзания.		

Описание агрегата

Схема автоматики

Принципиальная схема автоматики, GOLD SD 04-08

Микропроцессорная система автоматики агрегата позволяет управлять температурой, расходами воздуха, режимом работы агрегата, а также решать значительное количество сложных функциональных задач.

Схему конкретного объекта с полным описанием функций автоматики, Вы получите, используя агрегатывыбирающую компьютерную программу ProUnit.

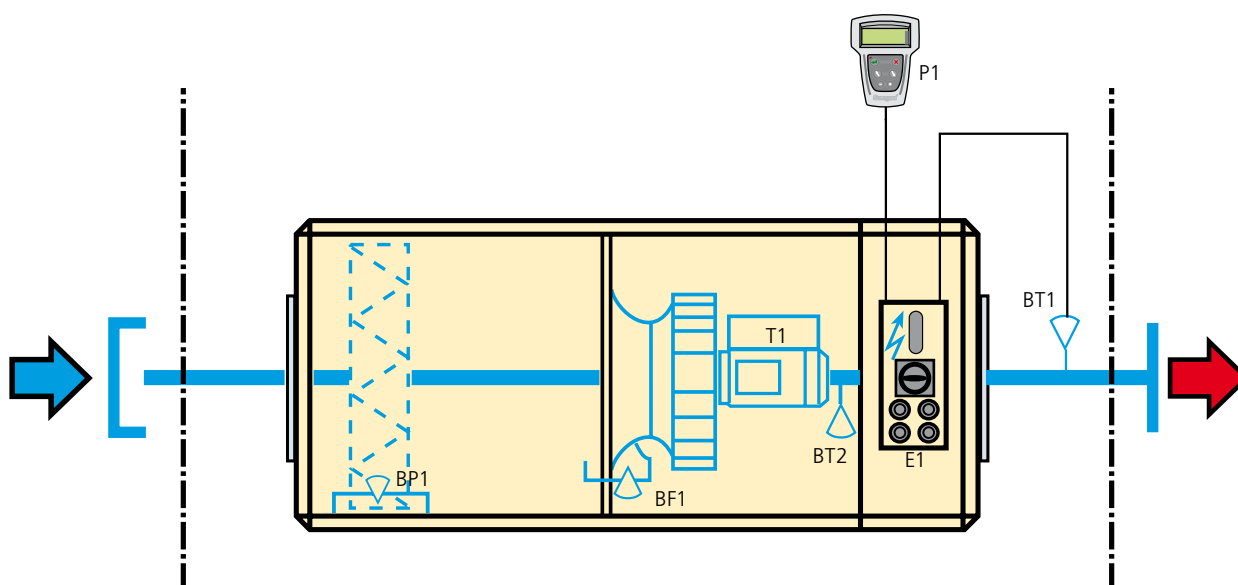

BT2	Датчик температуры НВ/плотности, агрегат ПВ (в агрегате ВВ Датчик температуры ОВ/плотности)	T1	Переключатель частоты для плавного управления скоростью вентилятора
BT1	Датчик температуры ПВ. Монтируется в воздуховод (в агрегате ВВ не используется)	E1	Электрощкаф с вероятной платой автоматики и прочим электрооборудованием автоматики
BF1	Датчик давления вентилятора ПВ. Используется для управления скоростью вентилятора, поддерживающего заданный расход воздуха (в агрегате ВВ Датчик давления вентилятора ОВ)	P1	Возможный ручной терминал для программирования заданных значений расхода воздуха, функций управления, температур, режимов работы, а также тревог
BP1	Возможный датчик давления фильтра ПВ. Для контроля состояния фильтра (в агрегате ВВ Датчик давления фильтра ОВ)		

Описание агрегата

Схема автоматики

Принципиальная схема автоматики, GOLD SD 14-80

Микропроцессорная система автоматики агрегата позволяет управлять температурой, расходами воздуха, режимом работы агрегата, а также решать значительное количество сложных функциональных задач.

Схему конкретного объекта с полным описанием функций автоматики, Вы получите, используя агрегатывыбирающую компьютерную программу ProUnit.

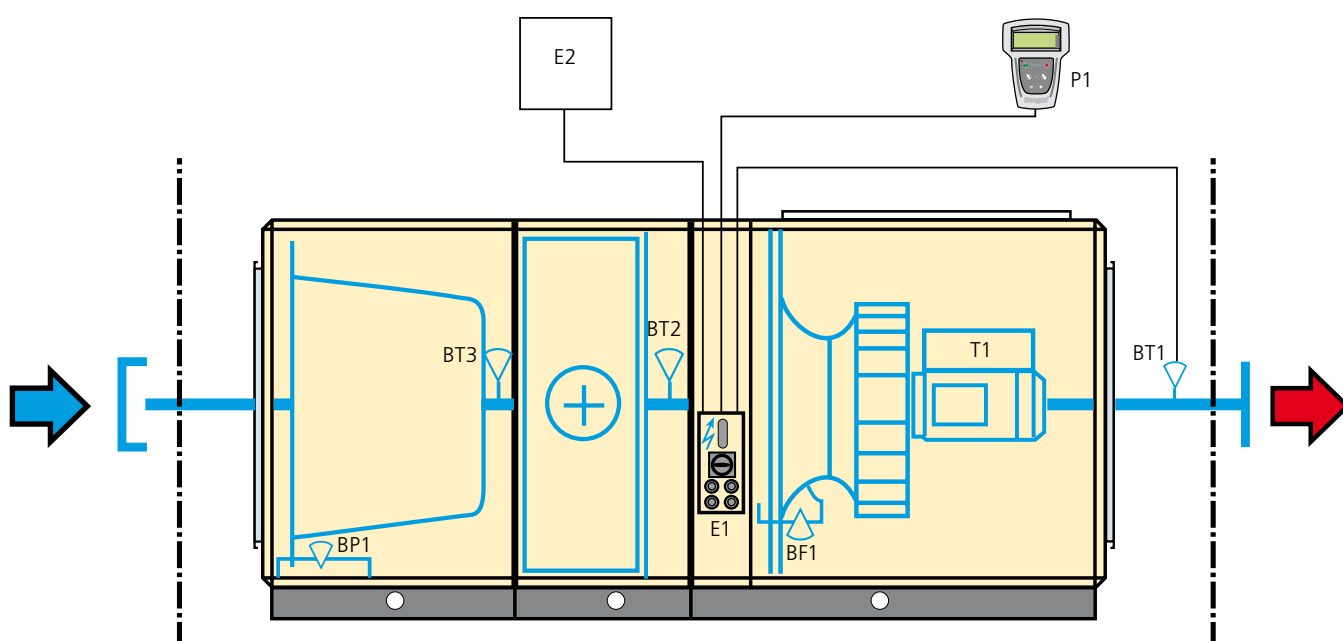

BT3	Датчик температуры НВ (только в агрегате с батарейным утилизатором)	T1	Переключатель частоты для плавного управления скоростью вентилятора
BT2	Датчик температуры НВ/плотности, агрегат ПВ (в агрегате ВВ Датчик температуры ОВ/плотности)	E1	Электрощкаф с возможной платой автоматики и прочим электрооборудованием автоматики
BT1	Датчик температуры ПВ. Монтируется в воздуховод (в агрегате ВВ не используется)	E2	Возможный пакет управления шунтом батарейного утилизатора
BF1	Датчик давления вентилятора ПВ. Используется для управления скоростью вентилятора, поддерживающего заданный расход воздуха (в агрегате ВВ Датчик давления вентилятора ОВ)	P1	Возможный ручной терминал для программирования заданных значений расхода воздуха, функций управления, температур, режимов работы, а также тревог
BP1	Возможный датчик давления фильтра ПВ. Для контроля состояния фильтра (в агрегате ВВ Датчик давления фильтра ОВ)		

Описание агрегата

Советы монтажнику

Система воздуховодов

Заданный расход воздуха автоматически поддерживается постоянным (в случае выбора данного режима). Ниже скорость в воздуховодах и воздухораспределителях означает меньший напор и, значит, меньший расход энергии и ниже уровень шума.

Это необходимо учитывать при проектировании и монтаже всех элементов вентсистемы. Устройства забора и выброса воздуха GOLD, оптимизированы в этом отношении.

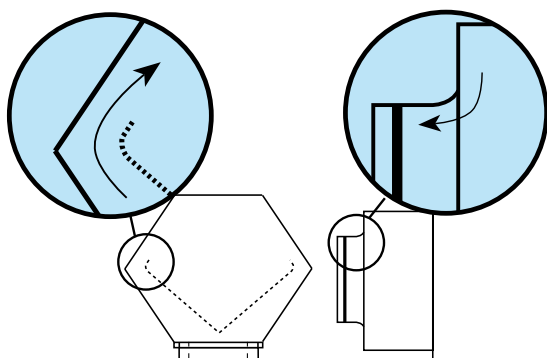

Специальный насадок, направляющий воздух при выбросе и спрессованный забор воздуха минимизируют потери давления в системе GOLD.

Собственный канал или обратный клапан

Автоматика GOLD выполняет функцию Калибрование нулевой точки. Для корректного выполнения данной функции, каждый GOLD агрегат в системе должен иметь собственные каналы для забора и для выброса воздуха. В ином случае каждый агрегат снабжается обратным клапаном в воздуховоде наружного воздуха и/или вытяжного воздуха.

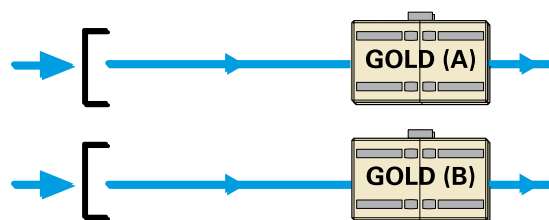

Каждый GOLD-агрегат имеет собственный забор воздуха (касается также выброса)

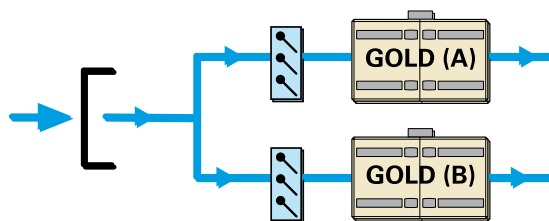

В случае использования совместного забора воздуха, канал-ветвь к каждому агрегату снабжается обратным клапаном (касается также выброса воздуха)

Выбор значений, монтаж, размеры и вес

*Диаграммы и таблицы
данного раздела - обзорные.
Точные значения можно
получить с помощью
расчетной программы
ProUnit.*

Оглавление

Общие сведения	43
GOLD RX, единый агрегат с роторным утилизатором тепла	44
GOLD PX, единый агрегат с пластинчатым утилизатором тепла.....	74
GOLD CX, единый агрегат с батарейным утилизатором тепла	90
GOLD SD, приточный и вытяжной агрегат	102

Диаграммы и таблицы значений

Общие сведения

Диаграмма вентиляторов

Диаграмма SFP_V на соответствующих страницах показывает энергоэффективность агрегата, рассчитанную согласно V-предписанию 1995:1, 2000, где SFP_V -значение определяется в режиме рабочей нагрузки и с чистыми фильтрами.

GOLD RX/PX/CX

Диаграммы: SFP_V и Вентилятор ОВ предполагают, что вентиляторы ПВ и ОВ работают с равными расходами/объемами воздуха и одинаковым напором. Объем перетечки и чистого притока, а также дополнительный объем воздуха для получения корректного направления перетечки - учтены.

Диаграммы: Вентилятор ОВ и Вентилятор ПВ показывают располагаемый напор вентиляторов для покрытия перепада давления воздухопроводов, а также наружных функциональных частей, и общую мощность звука $L_{W, tot}$ в воздуховоде выброса воздуха, дБ (относит. $10^{-12} W$), в октавной полосе 125 – 8 000 Гц.

Располагаемый напор показан при расчетном перепаде давления через фильтр.

Голубые пунктирные линии ограничивают зоны (1,2,3,4) применения корректирующего фактора K_{OK} (в соответствующих таблицах). Зона 1 - наиболее бесшумная.

GOLD SD

Диаграммы Вентилятор показывают располагаемый напор вентилятора для покрытия перепада давления воздухопроводов и внутренних компонентов, например, фильтра, а также наружных функциональных частей, и общую мощность звука $L_{W, tot}$ в воздуховоде выброса воздуха, дБ (относит. $10^{-12} W$), в октавной полосе 125 – 8 000 Гц.

В нижней диаграмме показана потеря напора при выборе фильтра (соответствующего размера агрегата), батарейного рекуператора и каплеуловителя (размеры 14-80).

Голубые пунктирные линии ограничивают зоны (1,2,3,4) применения корректирующего фактора K_{OK} (в соответствующих таблицах). Зона 1 - наиболее бесшумная.

Обозначения

НВ- наружный воздух (снаружи в утилизатор),
 ПВ- приточный воздух (из утилизатора в помещение),
 ОВ- отработанный воздух (из помещения в утилизатор),
 ВВ- вытяжной воздух (выбрасываемый из утилизатора наружу).

Уровень шума

Уровень шума измерен согласно ISO 5136 - наиболее часто используемого в Европе метода.

Общий уровень мощности шума на выбросе вентилятора $L_{W, tot (общ)}$ считывается в каждой диаграмме. Для разделения его в октавном регистре используется формула: $L_{W, ok} = L_{W, tot} + K_{ok}$.

K_{ok} получаем из соответствующей таблицы.

Диаграммы и таблицы значений

GOLD RX 04, роторный

Диаграммы и таблицы ниже - обзорные. Точные значения можно получить с помощью расчетной программы ProUnit.

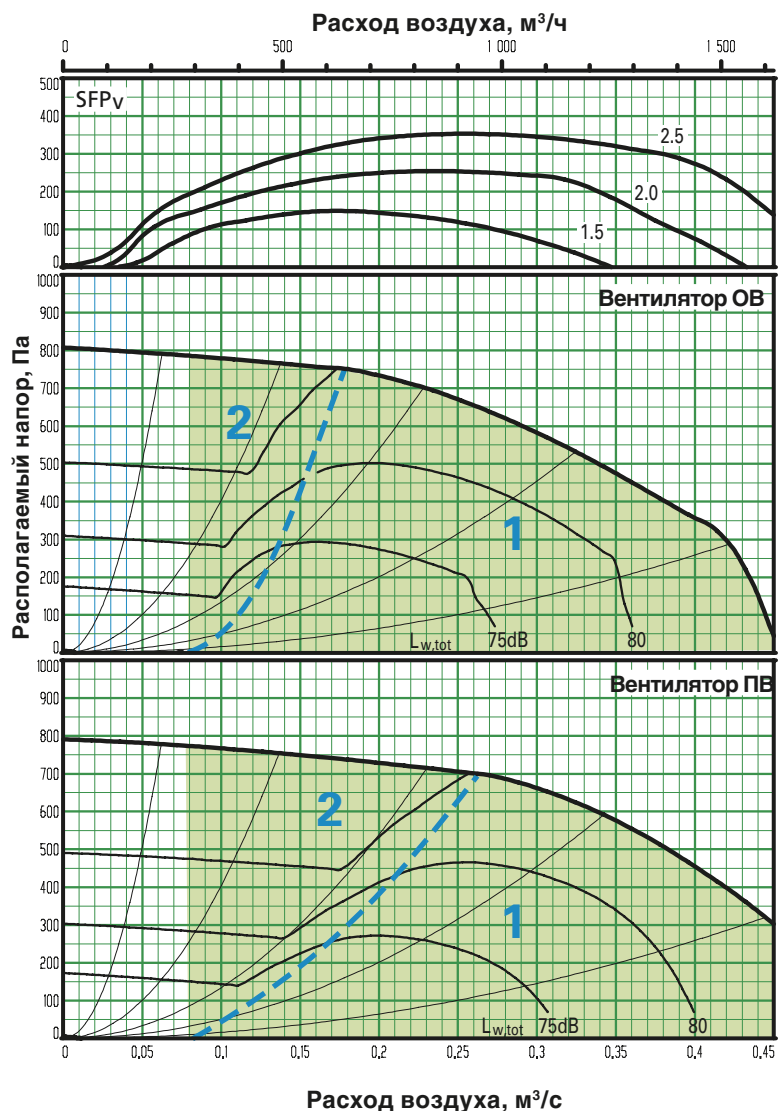

Min- и max- объемы/расходы воздуха
 Указанные расходы можно задать в ручном терминале агрегата. Фактические границы расхода определяет внешний перепад давления.

Размер	Min		Max	
	м³/ч	м³/с	м³/ч	м³/с
GOLD 04	288	0,08	1620	0,45

Корректирующий фактор K_{ок}, dB

Путь звука	Зона диа-граммы	Октавный регистр № / средние частоты, Гц							
		1	2	3	4	5	6	7	8
На канал выброса	1	-3	-10	-12	-11	-8	0	-6	-16
	2	0	-5	-4	-13	-10	-5	-13	-25
На канал забора*	1	-5	-10	-17	-15	-28	-28	-32	-45
	2	-2	-4	-10	-19	-30	-33	-40	-46
На окружающую среду**	1	-14	-24	-35	-32	-41	-33	-40	-47
	2	-11	-19	-27	-34	-43	-38	-47	-56

* Установочное глушение для фильтров и утилизатора учтено.
 ** Общая мощность звука для окружающей среды считается как сумма мощности звука приточного и отработанного воздуха (ПВ+ОВ).

Диаграммы и таблицы значений

GOLD RX 04, роторный

Поставка и перемещение

GOLD RX 04 производится в одном варианте, где все компоненты расположены всегда на одном месте, т.наз. правое исполнение агрегата.

Агрегаты поставляются на деревянных поддонах.

Штатив/Фундамент

Чтобы иметь возможность открыть инспекционные двери, агрегат GOLD RX 04 необходимо размещать на штативе (имеется как принадлежность) либо на ровном и надежном фундаменте.

Варианты установки/монтажа

А: Пользователю, желающему изменить направление воздуха на противоположное, достаточно переместить один контакт управляющей платы, и вентиляторы поменяют свое назначение - получаем левое исполнение агрегата.

В: Агрегат можно также установить вертикально.

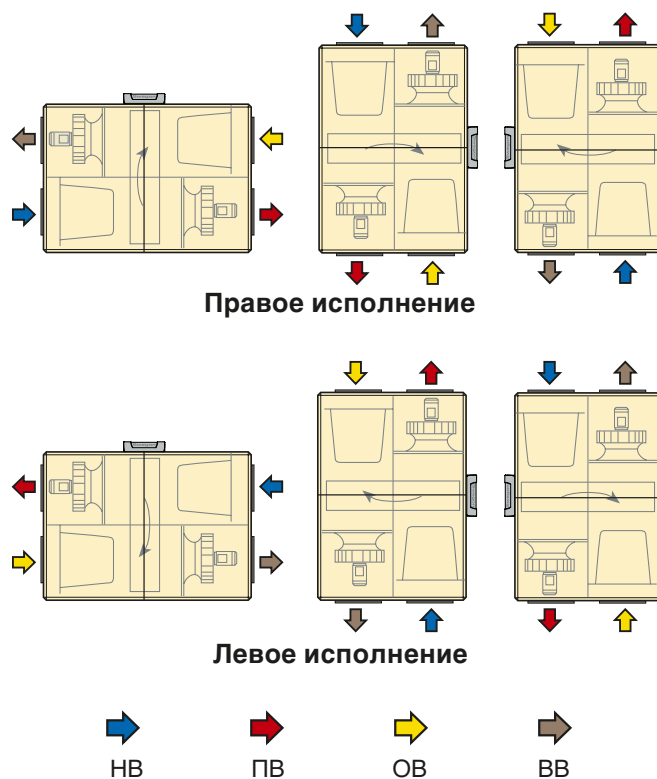

Электроподключения

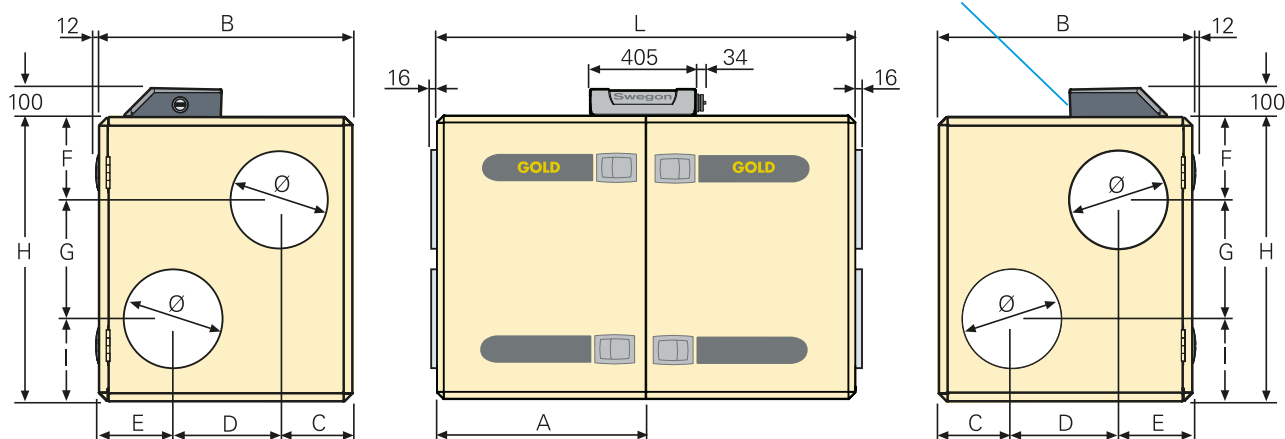

Размер	A	B	C	D	E	F	G	H	I	L	Ø	Вес, кг
04	750	820	236	345	239	268	385	920	267	1500	315	258

Зона обслуживания

800 мм свободного пространства перед агрегатом и не менее 200 мм над коробкой подключений.

Питание

GOLD 04: 1-фаза, 3-жилы, 230В -10/+15%, 50 Гц, 10 А или 3-фазы, 5-жил, 400В -10/+15%, 50 Гц, 10 А

Агрегат стандартно подготовлен к 1-фазному питанию 230 В.

При подключении к 3-фазному питанию 400 В необходимо обеспечить корректное подключение нулевого контакта.

Номинальные значения вентилятора

GOLD 04: 3 x 230 V, 50 Гц, 1,1 кВт (0,55 кВт)*

*Переключатель частоты ограничивает мощность до указанного значения.

Диаграммы и таблицы значений

GOLD RX 05, роторный

Диаграммы и таблицы ниже - обзорные. Точные значения можно получить с помощью расчетной программы ProUnit.

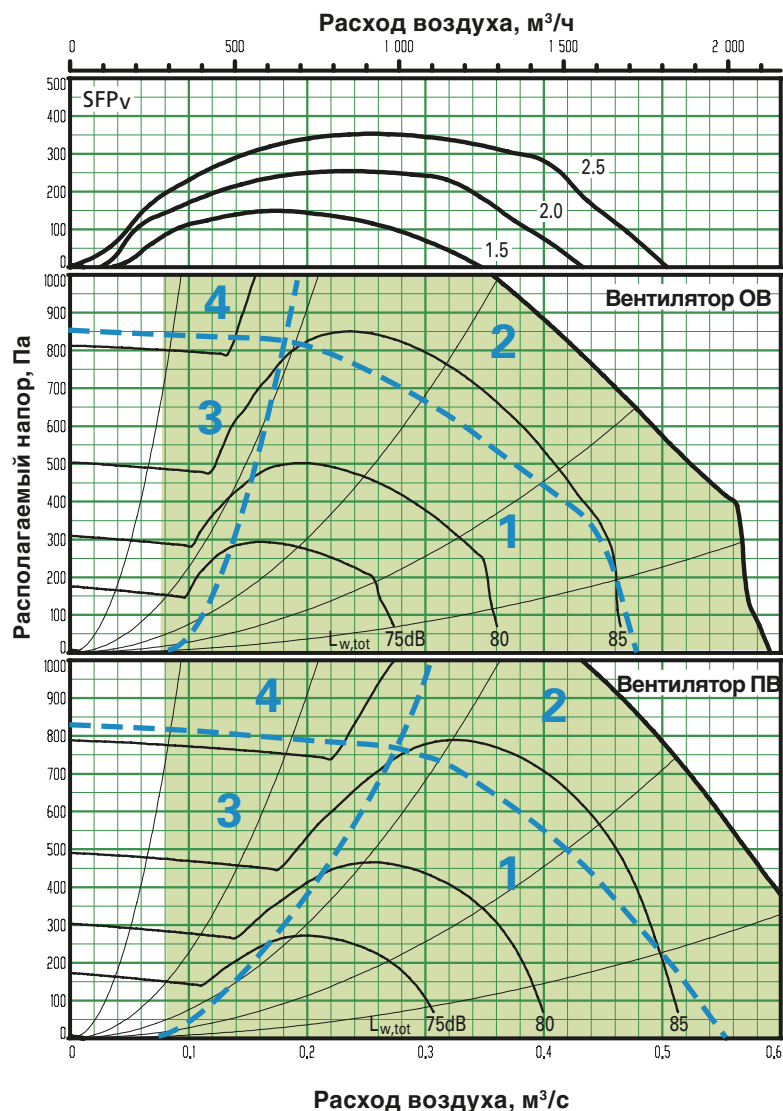

Min- и max- объемы/расходы воздуха

Указанные расходы можно задать в ручном терминале агрегата. Фактические границы расхода определяет внешний перепад давления.

Размер	Min		Max	
	м³/ч	м³/с	м³/ч	м³/с
GOLD 05	288	0,08	2230	0,62

Корректирующий фактор Kок , dB

Путь звука	Зона диа-граммы	Октавный регистр № / средние частоты, Гц							
		1	2	3	4	5	6	7	8
На канал выброса	1	-3	-10	-12	-11	-8	0	-6	-16
	2	-5	-11	-10	-14	-5	-1	-7	-14
	3	0	-5	-4	-13	-10	-5	-13	-25
	4	11	-6	-5	-10	-7	-4	-10	-20
На канал забора*	1	-5	-10	-17	-15	-28	-28	-32	-45
	2	-9	-11	-18	-25	-26	-26	-32	-47
	3	-2	-4	-10	-19	-30	-33	-40	-46
	4	2	-8	-12	-18	-28	-32	-37	-48
На окружающую среду**	1	-14	-24	-35	-32	-41	-33	-40	-47
	2	-16	-25	-33	-35	-38	-34	-41	-45
	3	-11	-19	-27	-34	-43	-38	-47	-56
	4	0	-20	-28	-31	-40	-37	-44	-51

* Установочное глушение для фильтров и утилизатора учтено.

** Общая мощность звука для окружающей среды считается как сумма мощностей звука приточного и отработанного воздуха (ПВ+ОВ).

Диаграммы и таблицы значений

GOLD RX 05, роторный

Поставка и перемещение

GOLD RX 05 производится в одном варианте, где все компоненты расположены всегда на одном месте, т.наз. правое исполнение агрегата.

Агрегаты поставляются на деревянных поддонах.

Штатив/Фундамент

Чтобы иметь возможность открыть инспекционные двери, агрегат GOLD RX 05 необходимо размещать на штативе (имеется как принадлежность) либо на ровном и надежном фундаменте.

Варианты установки/монтажа

А: Пользователю, желающему изменить направление воздуха на противоположное, достаточно переместить один контакт управляющей платы, и вентиляторы поменяют свое назначение - получаем левое исполнение агрегата.

В: Агрегат можно также установить вертикально.

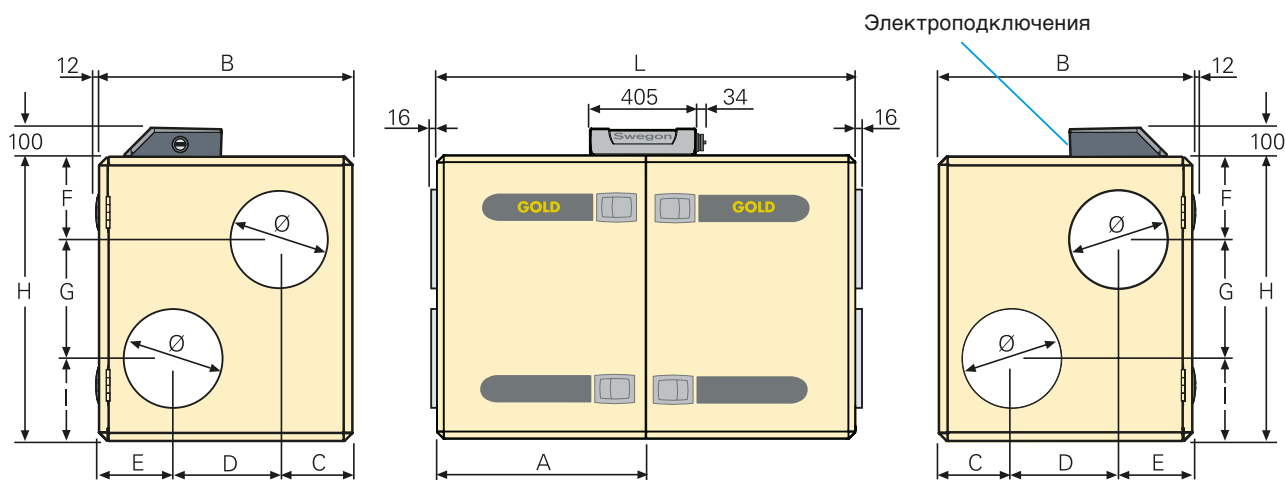
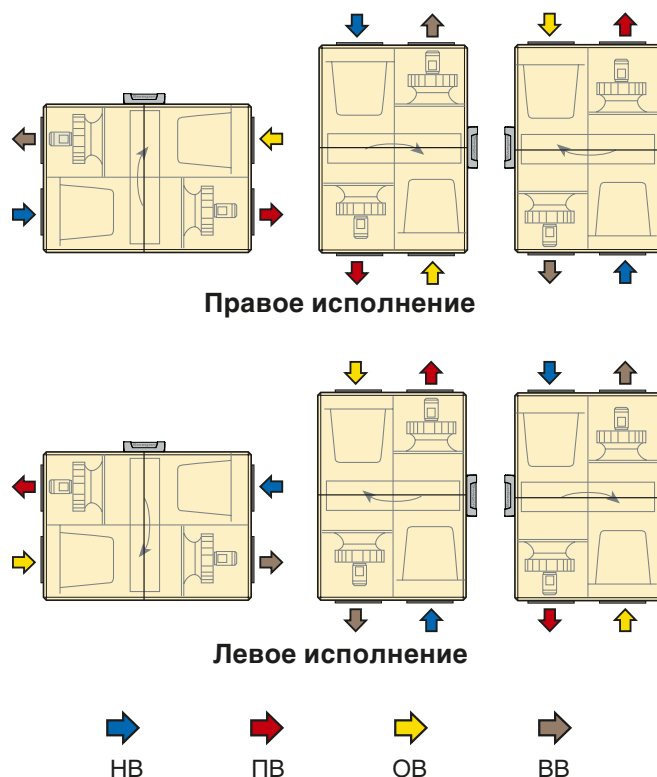

Размер	A	B	C	D	E	F	G	H	I	L	Ø	Вес, кг
05	750	820	236	345	239	268	385	920	267	1500	315	258

Зона обслуживания

800 мм свободного пространства перед агрегатом и не менее 200 мм над коробкой подключений.

Питание

GOLD 05: 1-фаза, 3-жилы, 230В -10/+15%, 50 Гц, 10 А
или 3-фазы, 5-жил, 400В -10/+15%, 50 Гц, 10 А

Агрегат стандартно подготовлен к 1-фазному питанию 230 В.

При подключении к 3-фазному питанию 400 В необходимо обеспечить корректное подключение нулевого контакта.

Номинальные значения вентилятора

GOLD 05: 3 x 230 В, 50 Гц, 1,1 кВт

Диаграммы и таблицы значений

GOLD RX 08, роторный

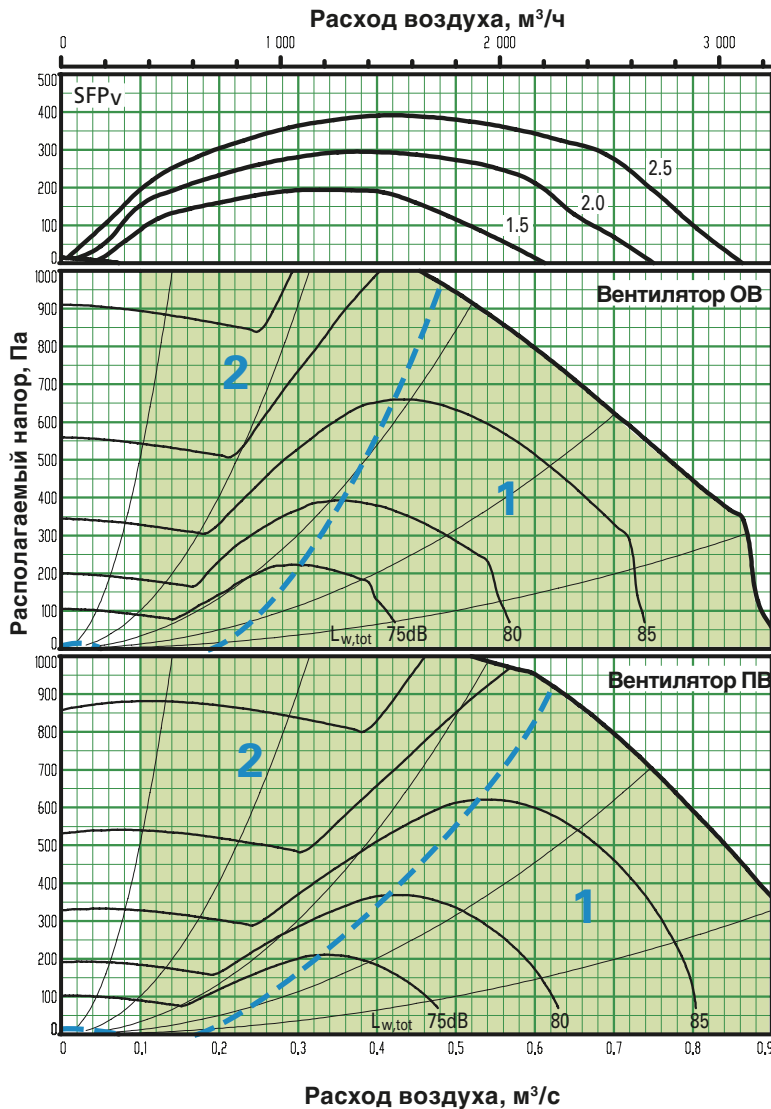

Диаграммы и таблицы ниже - обзорные. Точные значения можно получить с помощью расчетной программы ProUnit.

Min- и max- объемы/расходы воздуха

Указанные расходы можно задать в ручном терминале агрегата. Фактические границы расхода определяет внешний перепад давления.

Размер	Min		Max	
	м³/ч	м³/с	м³/ч	м³/с
GOLD 08	360	0,10	3240	0,90

Корректирующий фактор Kок , dB

Путь звука	Зона диа-граммы	Октавный регистр № / средние частоты, Гц							
		1 63	2 125	3 250	4 500	5 1000	6 2000	7 4000	8 8000
На канал выброса	1	1	-4	-6	-10	-12	-11	-15	-27
	2	2	-4	-8	-9	-11	-9	-12	-24
На канал забора*	1	-2	-3	-9	-14	-27	-31	-38	-46
	2	-2	-4	-10	-15	-30	-31	-36	-34
На окружающую среду**	1	-10	-18	-29	-31	-45	-44	-49	-58
	2	-9	-18	-31	-30	-44	-42	-46	-55

* Установочное глушение для фильтров и утилизатора учтено.

** Общая мощность звука для окружающей среды считается как сумма мощности звука приточного и отработанного воздуха (ПВ+ОВ).

Диаграммы и таблицы значений

GOLD RX 08, роторный

Поставка и перемещение

GOLD RX 08 производится в одном варианте, где все компоненты расположены всегда на одном месте, т.наз. правое исполнение агрегата.

Агрегаты поставляются на деревянных поддонах.

Штатив/Фундамент

Чтобы иметь возможность открыть инспекционные двери, агрегат GOLD RX 08 необходимо размещать на штативе (имеется как принадлежность) либо на ровном и надежном фундаменте.

Варианты установки/монтажа

А: Пользователю, желающему изменить направление воздуха на противоположное, достаточно переместить один контакт управляющей платы, и вентиляторы поменяют свое назначение - получаем левое исполнение агрегата.

В: Агрегат можно также установить вертикально.

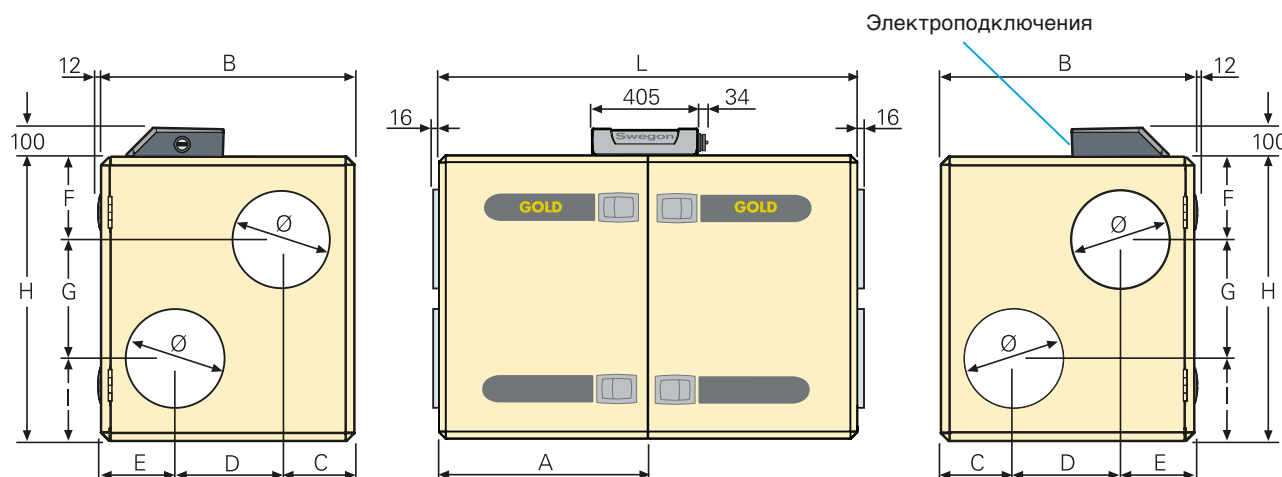
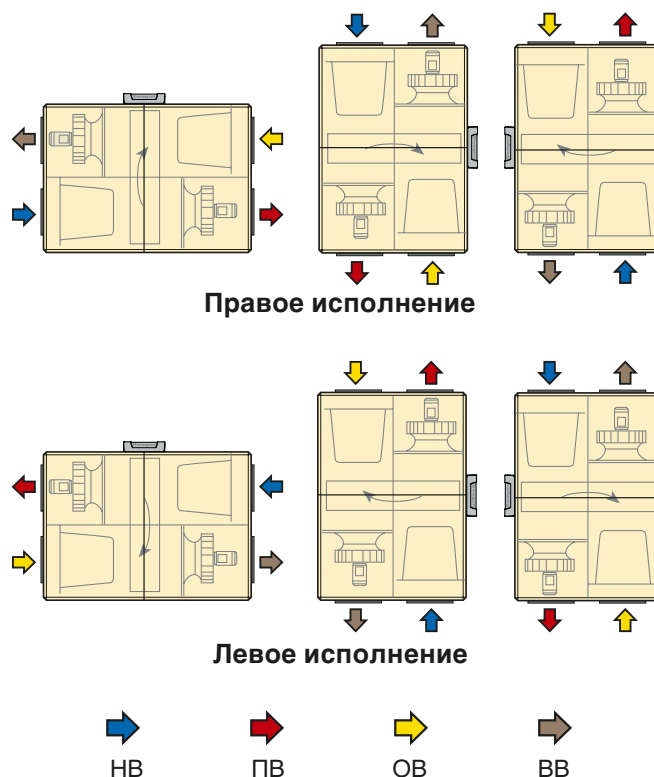

Размер	A	B	C	D	E	F	G	H	I	L	Ø	Вес, кг
08	800	990	274	440	276	293	500	1085	292	1600	400	313

Зона обслуживания

800 мм свободного пространства перед агрегатом и не менее 200 мм над коробкой подключений.

Питание

GOLD 08: 1-фаза, 3-жилы, 230В -10/+15%, 50 Гц, 20 А
или 3-фазы, 5-жил, 400В -10/+15%, 50 Гц, 10 А
Агрегат стандартно подготовлен к 1-фазному питанию 230 В. При подключении к 3-фазному питанию 400 В необходимо обеспечить корректное подключение нулевого контакта.

Номинальные значения вентилятора

GOLD 08: 3 x 230 В, 50 Гц, 1,4 кВт

Диаграммы и таблицы значений

GOLD RX 12, роторный

Расход воздуха, м³/ч



Диаграммы и таблицы ниже - обзорные.
Точные значения можно получить с
помощью расчетной программы
ProUnit.

Расход воздуха, м³/с

Min- и max- объемы/расходы воздуха

Указанные расходы можно задать в ручном терминале агрегата. Фактические границы расхода определяет внешний перепад давления.

Размер	Min		Max	
	м ³ /ч	м ³ /с	м ³ /ч	м ³ /с
GOLD 12	720	0,20	4680	1,30

Корректирующий фактор K_{OK}, dB

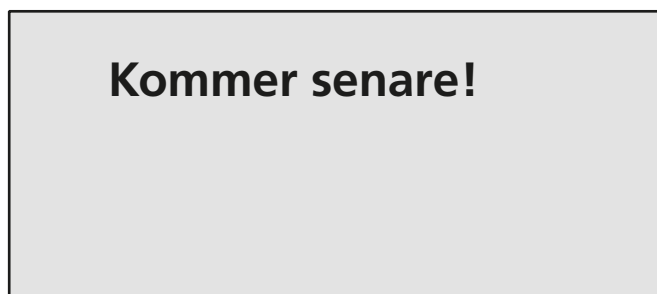

* Установочное глушение для фильтров и утилизатора учтено.

** Общая мощность звука для окружающей среды считается как сумма мощности звука приточного и отработанного воздуха (ПВ+ОВ).

Диаграммы и таблицы значений

GOLD RX 12, роторный

Поставка и перемещение

GOLD RX 12 поставляется на деревянных балках, всегда как единый агрегат. Для удобства перемещения его в условиях узких проемов, агрегат легко делится в 3 секции, которые затем монтируются вместе с помощью винтовых соединений. Кабели агрегата соединяются быстроразъемными контактами.

Варианты установки/монтажа

В: Агрегат поставляется в правом исполнении, т.е. приточный воздух справа внизу. Пользователю, желающему изменить направление воздуха на противоположное, достаточно переместить один контакт управляющей платы, и вентиляторы поменяют свое назначение - получаем левое исполнение агрегата.

А: GOLD RX 08 производится в одном варианте, где все компоненты расположены всегда на одном месте. Подсоединения воздухопроводов расположены наверху агрегата.

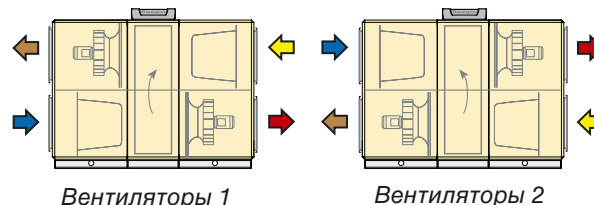

Вентиляторы 1

Вентиляторы 2

Правое исполнение

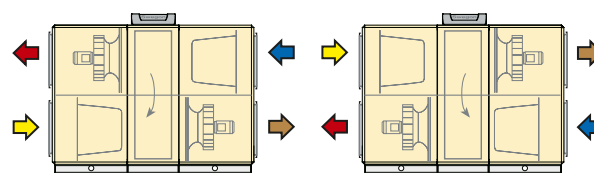

Вентиляторы 1

Вентиляторы 2

Левое исполнение

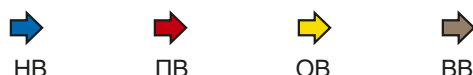

Электроподключения

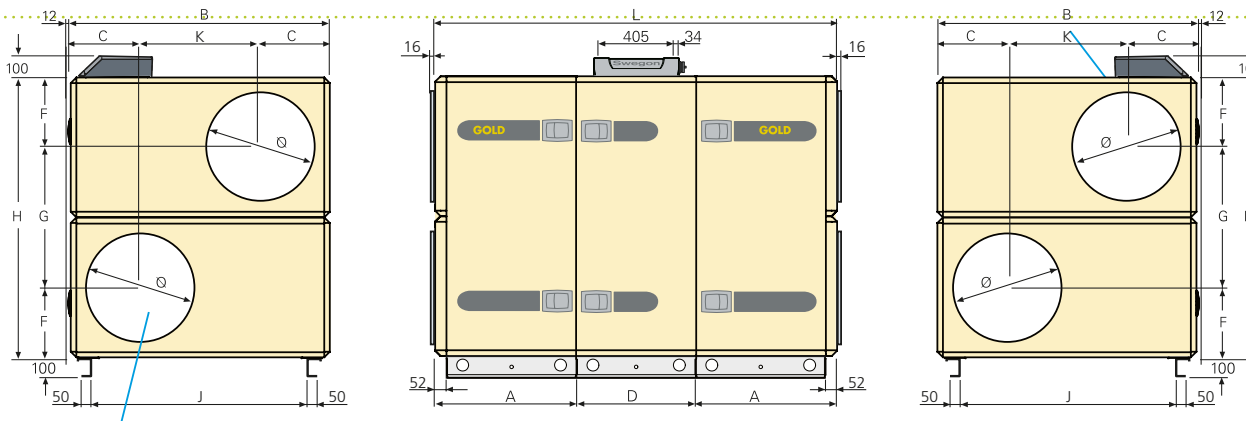

На рисунке показано подсоединение воздуховода для Вентиляторов 1. Для Вентиляторов 2 - расположение зеркально.

Размер	A	B	C	D	F	G	H	J	K	L	Ø	Вес, кг
12	655	1199	324	550	324	647	1295	935	551	1860	500	419

Перемещение на объекте

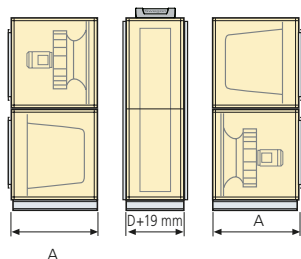

Возможен демонтаж в 3 секции.
Размеры: A и D, см. таблицу
Вес размера 12:
A = 132 кг, D = 155 кг.

Зона обслуживания

800 мм свободного пространства перед агрегатом и не менее 200 мм над коробкой подключений.

Питание

GOLD 12: 3-фазы, 5-жил, 400 В -10/+15%, 50 Гц, 10 А.

Данные для одного вентилятора:

GOLD 12: Мощность на валу двигателя 1,6 кВт, питание к блоку управления двигателем 3 x 400 В, 50 Гц

Диаграммы и таблицы значений

GOLD RX Top 12, роторный

Расход воздуха, м³/ч

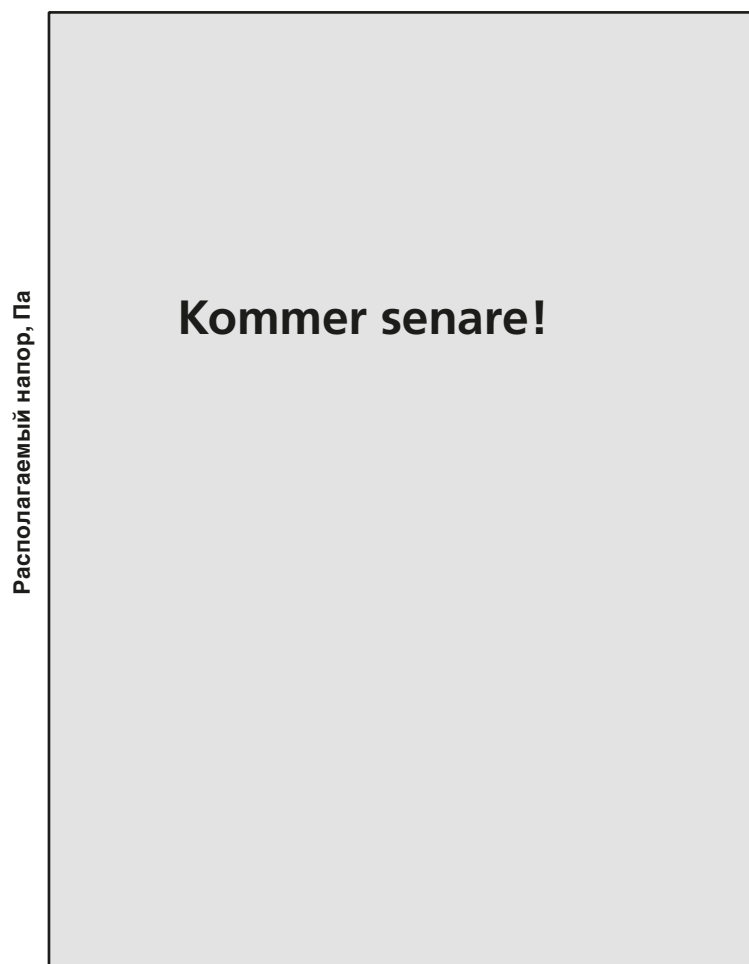

Диаграммы и таблицы ниже - обзорные. Точные значения можно получить с помощью расчетной программы ProUnit.

Расход воздуха, м³/с

Min- и max- объемы/расходы воздуха

Указанные расходы можно задать в ручном терминале агрегата. Фактические границы расхода определяет внешний перепад давления.

Размер	Min		Max	
	м ³ /ч	м ³ /с	м ³ /ч	м ³ /с
GOLD 12	720	0,20	4680	1,30

Корректирующий фактор K_{OK}, dB

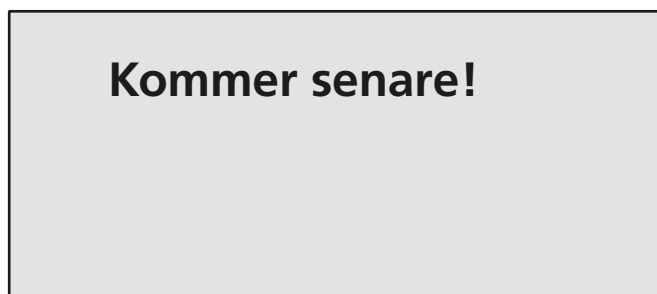

* Установочное глушение для фильтров и утилизатора учтено.

** Общая мощность звука для окружающей среды считается как сумма мощности звука приточного и отработанного воздуха (ПВ+ОВ).

Диаграммы и таблицы значений

GOLD RX Top 12, роторный

Поставка и перемещение

GOLD RX Top 12 поставляется на деревянных балках, всегда как единый агрегат. Для удобства перемещения его в условиях узких проемов, агрегат легко делится в 3 секции, которые затем монтируются вместе с помощью винтовых соединений. Кабели агрегата соединяются быстроразъемными контактами.

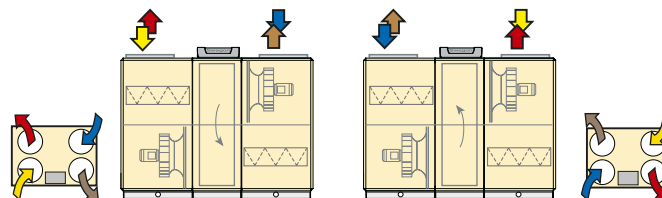

Левое исполнение

Правое исполнение



НВ



ПВ



ОВ



ВВ

Варианты установки/монтажа

A: GOLD RX Top 12 производится в одном варианте, где все компоненты расположены всегда на одном месте. Подсоединения воздуховодов расположены наверху агрегата.

В: Агрегат поставляется в правом исполнении, т.е. приточный воздух справа внизу. Пользователю, желающему изменить направление воздуха на противоположное, достаточно переместить один контакт управляющей платы, и вентиляторы поменяют свое назначение - получаем левое исполнение агрегата.

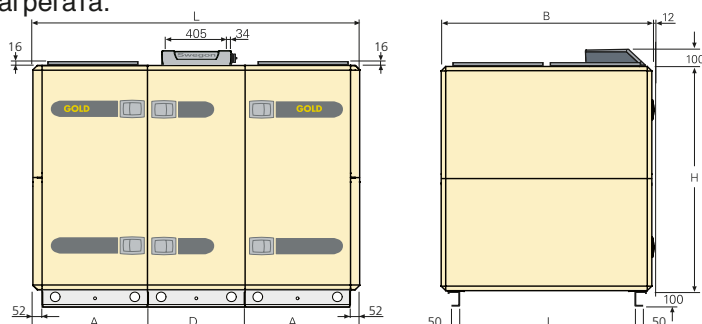

Электроподключения

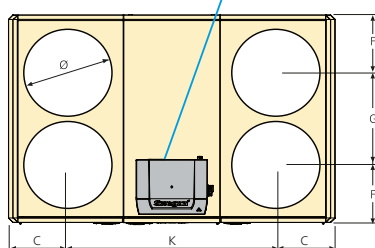

Размер	A	B	C	D	F	G	H	J	K	L	Ø	Вес, кг
Top 12	655	1199	332	550	333	533	1295	935	1196	1860	500	405

Перемещение на объекте

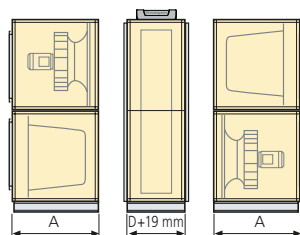

Возможен демонтаж в 3 секции.
Размеры: A и D, см.таблицу
Вес размера Top 12:
A = 235 кг, D = 164 кг.

Зона обслуживания

800 мм свободного пространства перед агрегатом и не менее 200 мм над коробкой подключений.

Питание

GOLD 12: 3-фазы, 5-жил, 400 В -10/+15%, 50 Гц, 10 А.

Данные для одного вентилятора:

GOLD 12: Мощность на валу двигателя 1,6 кВт, питание к блоку управления двигателем 3 x 400 В, 50 Гц

Диаграммы и таблицы значений

GOLD RX 14, роторный

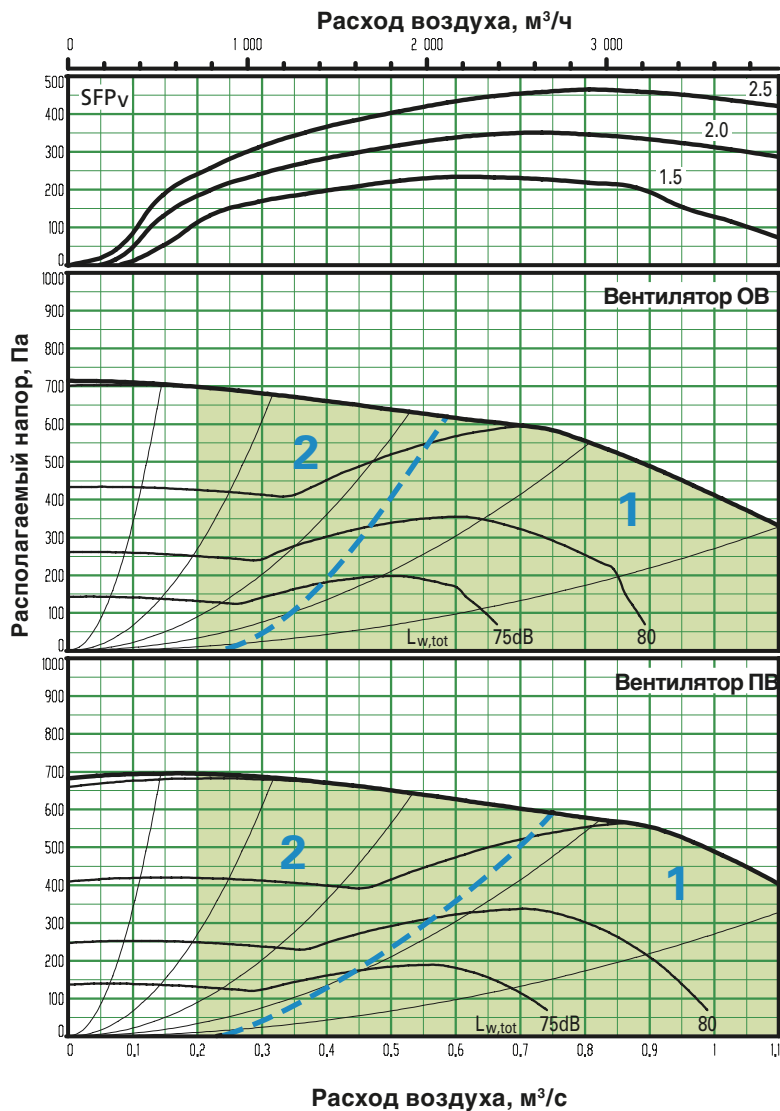

Диаграммы и таблицы ниже - обзорные. Точные значения можно получить с помощью расчетной программы ProUnit.

Min- и max- объемы/расходы воздуха

Указанные расходы можно задать в ручном терминале агрегата. Фактические границы расхода определяет внешний перепад давления.

Размер	Min		Max	
	м³/ч	м³/с	м³/ч	м³/с
GOLD 14	720	0,20	3960	1,10

Корректирующий фактор K_{OK}, dB

Путь звука	Зона диа-граммы	Октавный регистр № / средние частоты, Гц							
		1	2	3	4	5	6	7	8
		63	125	250	500	1000	2000	4000	8000
На канал выброса	1	-3	-12	-14	-3	-6	-9	-7	-15
	2	1	-8	-9	-5	-6	-8	-9	-19
На канал забора*	1	-8	-14	-23	-14	-31	-31	-38	-31
	2	-3	-5	-12	-14	-30	-31	-36	-33
На окружающую среду**	1	-14	-26	-37	-24	-39	-42	-41	-46
	2	-10	-22	-32	-26	-39	-41	-43	-50

* Установочное глушение для фильтров и утилизатора учтено.

** Общая мощность звука для окружающей среды считается как сумма мощности звука приточного и отработанного воздуха (ПВ+ОВ).

Диаграммы и таблицы значений

GOLD RX 14, роторный

Поставка и перемещение

GOLD RX 14 поставляется на деревянных балках, всегда как единый агрегат. Для удобства перемещения его в условиях узких проемов, агрегат легко делится в 3 секции, которые затем монтируются вместе с помощью винтовых соединений. Кабели агрегата соединяются быстроразъемными контактами.

Варианты установки/монтажа

A: Агрегат поставляется в правом исполнении, т.е. приточный воздух справа внизу. Пользователю, желающему изменить направление воздуха на противоположное, достаточно переместить один контакт управляющей платы, и вентиляторы поменять свое назначение - получаем левое исполнение агрегата.

B: Расположение вентиляторов 1 или 2 указывается в заказе.

C: Выброс воздуха вверх либо прямо и вверх организуется на месте перемещением либо удалением крышки на верхней панели агрегата.

D: Забор воздуха сверху для НВ или ОВ указывается в заказе.

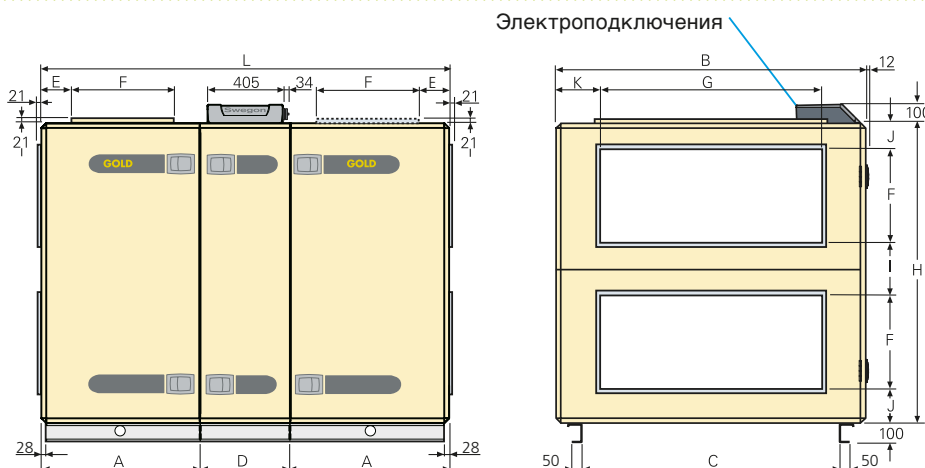
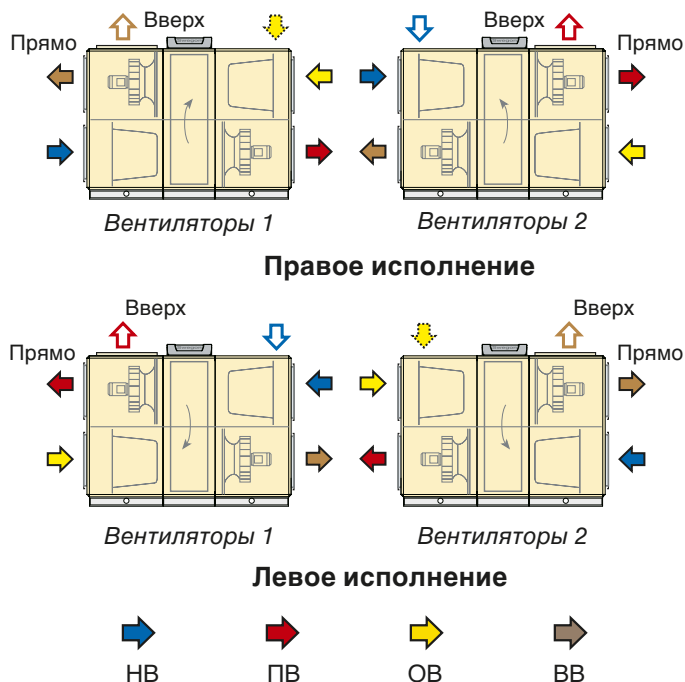

Размер	A	B	C	D	E	F	G	H	I	J	K	L	Вес, кг
14	765	1295	1036	550	196	400	1000	1295	252	122	146	2080	634

Перемещение на объекте

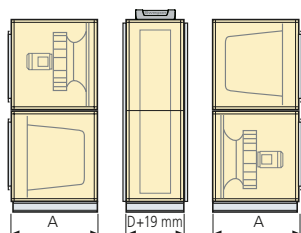

Возможен демонтаж в 3 секции.
 Размеры: A и D, см. таблицу
 Вес размера 14:
 A = 235 кг, D = 164 кг.

Зона обслуживания

900 мм свободного пространства перед агрегатом и не менее 200 мм над коробкой подключений.

Питание

GOLD 14: 3-фазы, 5-жил, 400 В -10/+15%, 50 Гц, 10 А.

Номинальные значения вентилятора

GOLD 14: 3 x 400 В, 50 Гц, 3,0 кВт (1,2 кВт)*

*Переключатель частоты ограничивает мощность до указанного значения.

Диаграммы и таблицы значений

GOLD RX 20, роторный

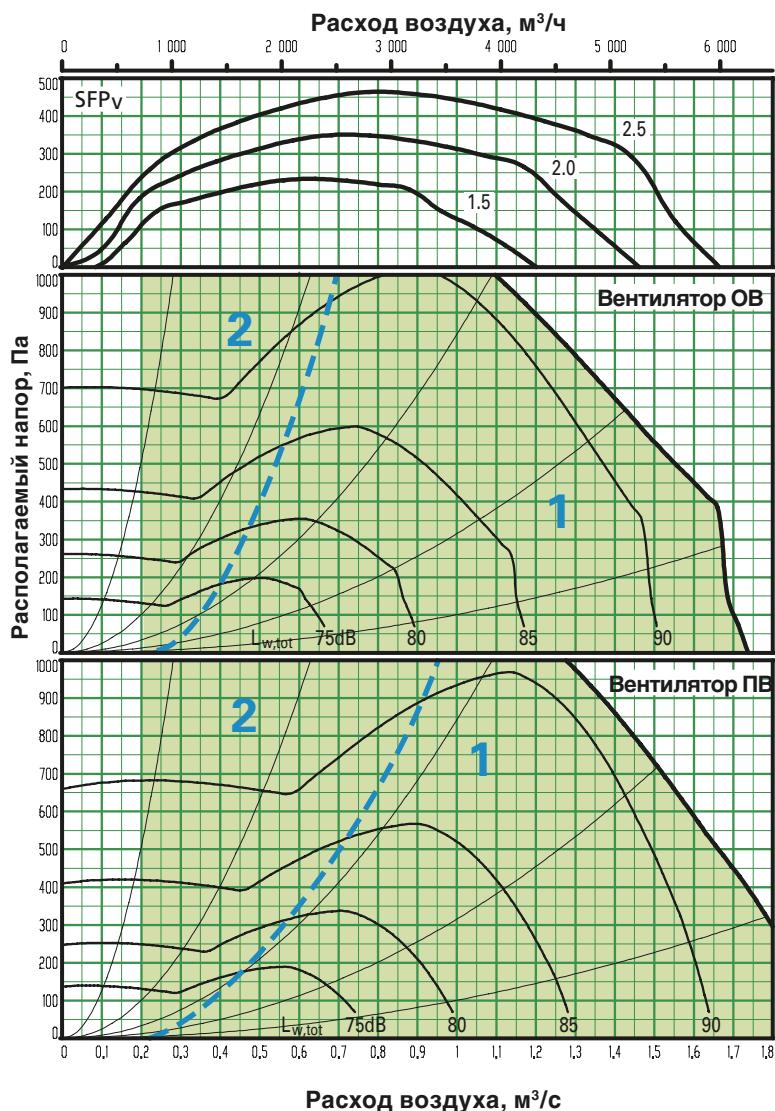

Диаграммы и таблицы ниже - обзорные. Точные значения можно получить с помощью расчетной программы ProUnit.

Min- и max- объемы/расходы воздуха

Указанные расходы можно задать в ручном терминале агрегата. Фактические границы расхода определяет внешний перепад давления.

Размер	Min		Max	
	м³/ч	м³/с	м³/ч	м³/с
GOLD 20	720	0,20	6480	1,80

Корректирующий фактор Kок, dB

Путь звука	Зона диа-граммы	Октавный регистр № / средние частоты, Гц							
		1	2	3	4	5	6	7	8
На канал выброса	1	-3	-12	-14	-3	-6	-9	-7	-15
	2	1	-8	-9	-5	-6	-8	-9	-19
На канал забора*	1	-8	-14	-23	-14	-31	-31	-38	-31
	2	-3	-5	-12	-14	-30	-31	-36	-33
На окружающую среду**	1	-14	-26	-37	-24	-39	-42	-41	-46
	2	-10	-22	-32	-26	-39	-41	-43	-50

* Установочное глушение для фильтров и утилизатора учтено.

** Общая мощность звука для окружающей среды считается как сумма мощности звука приточного и отработанного воздуха (ПВ+ОВ).

Диаграммы и таблицы значений

GOLD RX 20, роторный

Поставка и перемещение

GOLD RX 20 поставляется на деревянных балках, всегда как единый агрегат. Для удобства перемещения его в условиях узких проемов, агрегат легко делится в 3 секции, которые затем монтируются вместе с помощью винтовых соединений. Кабели агрегата соединяются быстроразъемными контактами.

Варианты установки/монтажа

A: Агрегат поставляется в правом исполнении, т.е. приточный воздух справа внизу. Пользователю, желающему изменить направление воздуха на противоположное, достаточно переместить один контакт управляющей платы, и вентиляторы поменяют свое назначение - получаем левое исполнение агрегата.

B: Расположение вентиляторов 1 или 2 указывается в заказе.

C: Выброс воздуха вверх либо прямо и вверх организуется на месте перемещением либо удалением крышки на верхней панели агрегата.

D: Забор воздуха сверху для НВ или ОВ указывается в заказе.

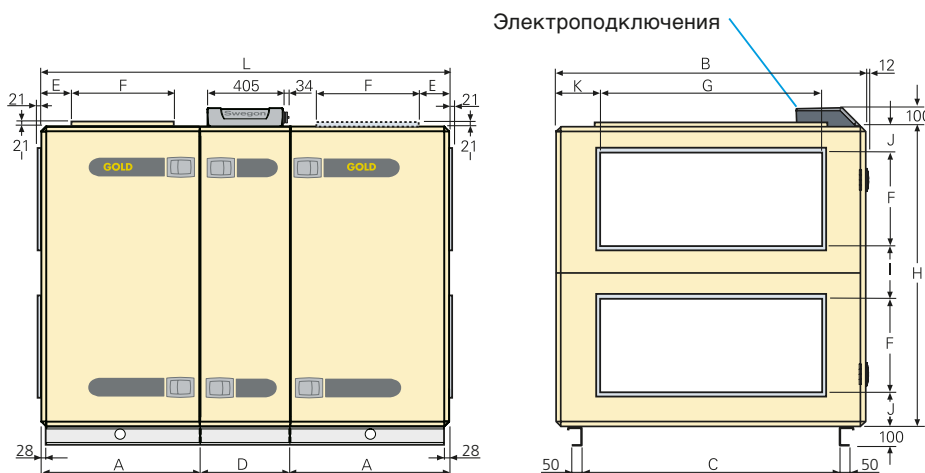
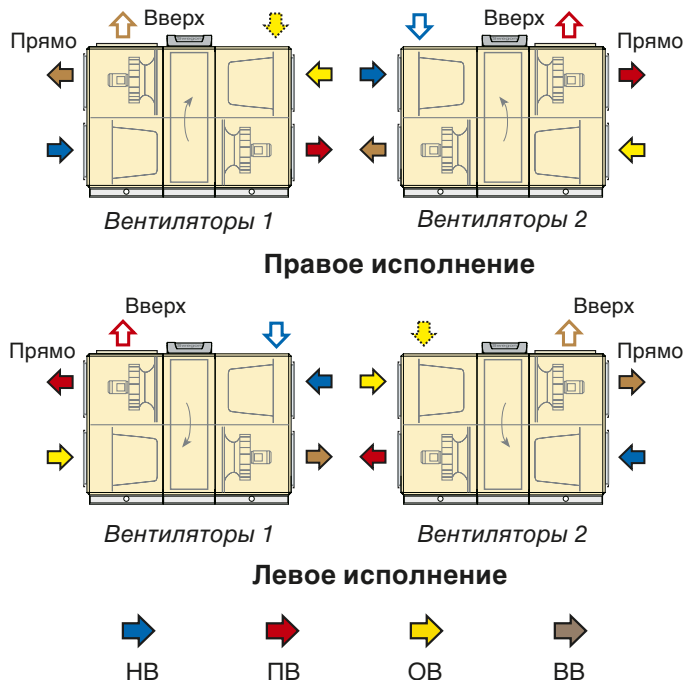

Размер	A	B	C	D	E	F	G	H	I	J	K	L	Вес, кг
20	765	1295	1036	550	196	400	1000	1295	252	122	146	2080	634

Перемещение на объекте

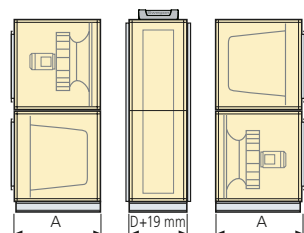

Возможен демонтаж в 3 секции.
 Размеры: A и D, см. таблицу
 Вес размера 20:
 A = 235 кг, D = 164 кг.

Зона обслуживания

900 мм свободного пространства перед агрегатом и не менее 200 мм над коробкой подключений.

Питание

GOLD 20: 3-фазы, 5-жил, 400 В -10/+15%, 50 Гц, 16 А.

Номинальные значения вентилятора

GOLD 20: 3 x 400 В, 50 Гц, 3,0 кВт

Диаграммы и таблицы значений

GOLD RX 25, роторный

Диаграммы и таблицы ниже - обзорные. Точные значения можно получить с помощью расчетной программы ProUnit.

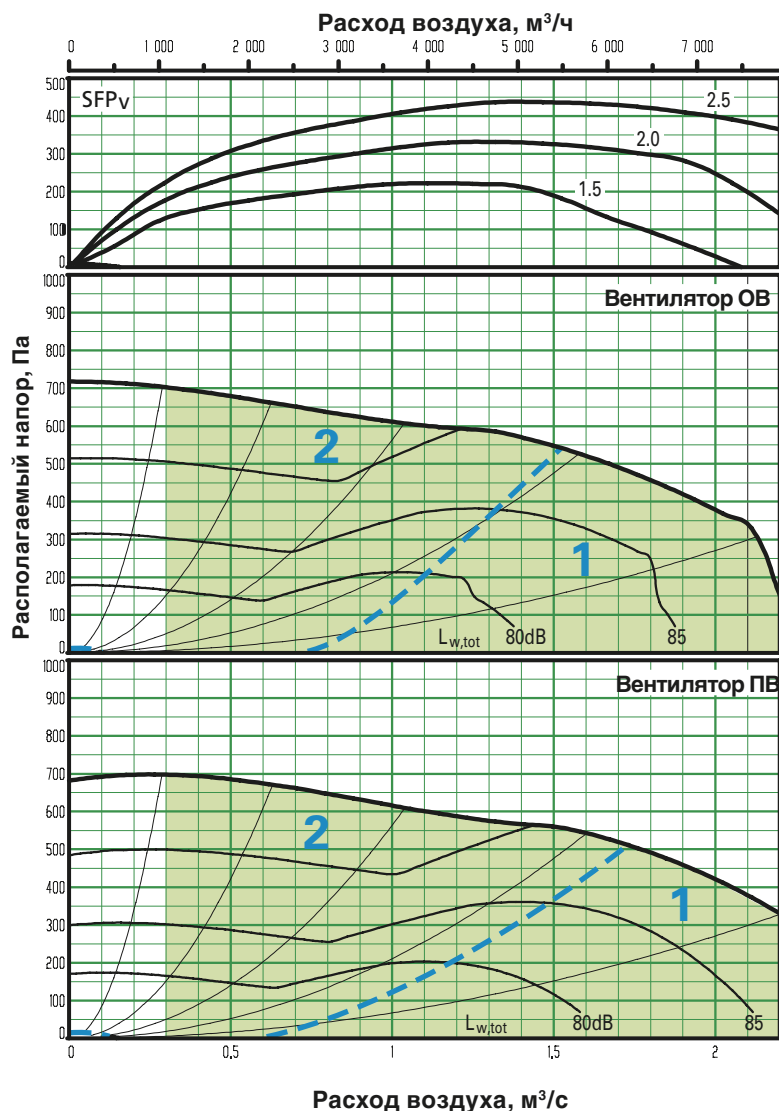

Min- и max- объемы/расходы воздуха

Указанные расходы можно задать в ручном терминале агрегата. Фактические границы расхода определяет внешний перепад давления.

Размер	Min		Max	
	м³/ч	м³/с	м³/ч	м³/с
GOLD 25	1080	0,30	7920	2,20

Корректирующий фактор K_{ок}, dB

Путь звука	Зона диа-граммы	Октавный регистр № / средние частоты, Гц							
		1 63	2 125	3 250	4 500	5 1000	6 2000	7 4000	8 8000
На канал выброса	1	-8	-15	-7	-7	-6	-7	-7	-22
	2	1	-6	-6	-6	-6	-8	-13	-21
На канал забора*	1	-10	-14	-14	-19	-28	-28	-33	-33
	2	-5	-9	-14	-27	-30	-32	-33	-32
На окружающую среду**	1	-19	-29	-30	-28	-39	-40	-41	-53
	2	-10	-20	-29	-27	-39	-41	-47	-52

* Установочное глушение для фильтров и утилизатора учтено.

** Общая мощность звука для окружающей среды считается как сумма мощности звука приточного и отработанного воздуха (ПВ+ОВ).

Диаграммы и таблицы значений

GOLD RX 25, роторный

Поставка и перемещение

GOLD RX 25 поставляется на деревянных балках, всегда как единый агрегат. Для удобства перемещения его в условиях узких проемов, агрегат легко делится в 3 секции, которые затем монтируются вместе с помощью винтовых соединений. Кабели агрегата соединяются быстроразъемными контактами.

Варианты установки/монтажа

A: Агрегат поставляется в правом исполнении, т.е. приточный воздух справа внизу. Пользователю, желающему изменить направление воздуха на противоположное, достаточно переместить один контакт управляющей платы, и вентиляторы поменяют свое назначение - получаем левое исполнение агрегата.

B: Расположение вентиляторов 1 или 2 указывается в заказе.

C: Выброс воздуха вверх либо прямо и вверх организуется на месте перемещением либо удалением крышки на верхней панели агрегата.

D: Забор воздуха сверху для НВ или ОВ указывается в заказе.

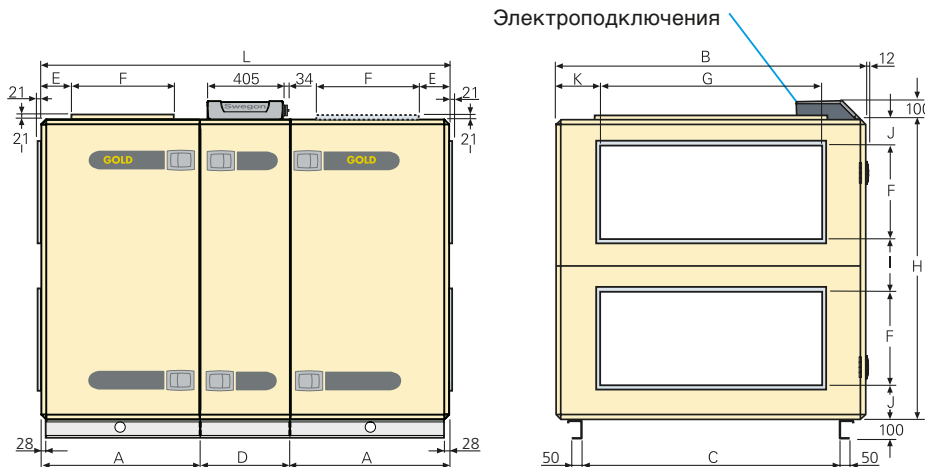
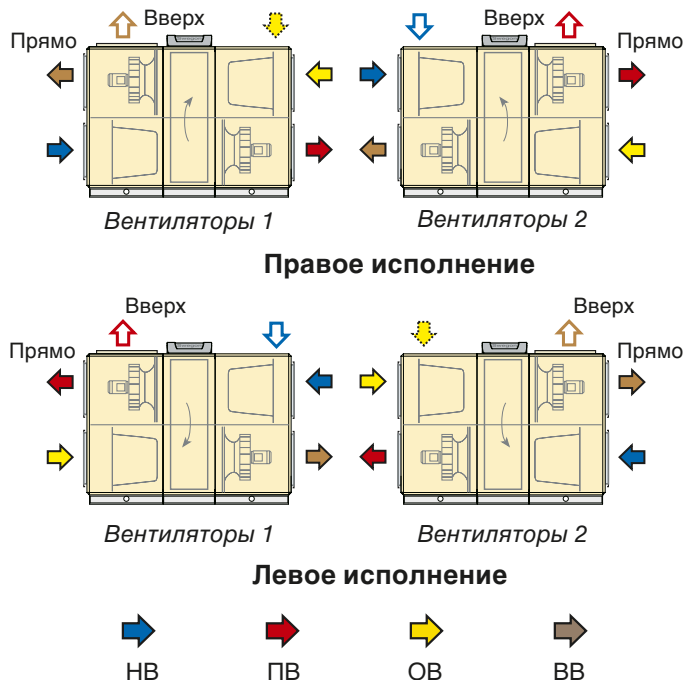

Размер	A	B	C	D	E	F	G	H	I	J	K	L	Вес, кг
25	835	1595	1336	550	180	500	1200	1596	300	148	194	2220	836

Перемещение на объекте

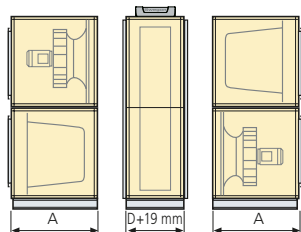

Возможен демонтаж в 3 секции.
 Размеры: A и D, см. таблицу
 Вес размера 25:
 A = 310 кг, D = 216 кг.

Зона обслуживания

900 мм свободного пространства перед агрегатом и не менее 200 мм над коробкой подключений.

Питание

GOLD 25: 3-фазы, 5-жил, 400 В -10/+15%, 50 Гц, 16 А.

Номинальные значения вентилятора

GOLD 25: 3 x 400 В, 50 Гц, 4,6 кВт (2,3 кВт)*

*Переключатель частоты ограничивает мощность до указанного значения.

Диаграммы и таблицы значений

GOLD RX 30, роторный

Диаграммы и таблицы ниже - обзорные. Точные значения можно получить с помощью расчетной программы ProUnit.

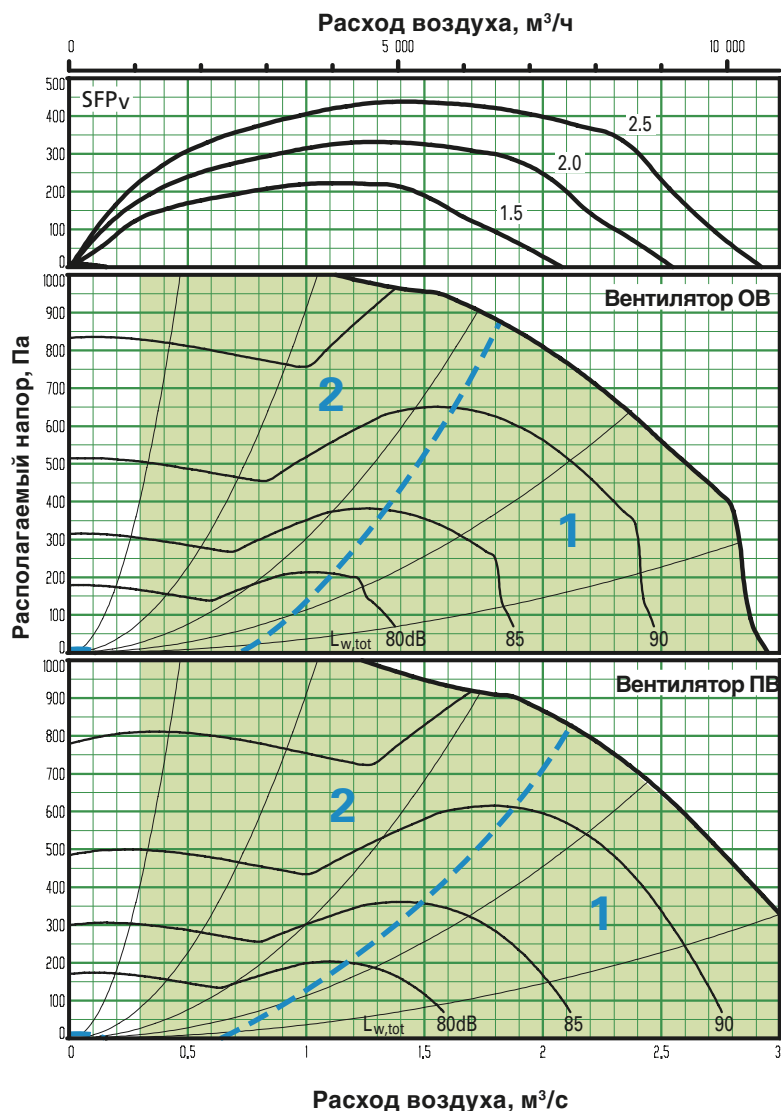

Min- и max- объемы/расходы воздуха

Указанные расходы можно задать в ручном терминале агрегата. Фактические границы расхода определяет внешний перепад давления.

Размер	Min		Max	
	м³/ч	м³/с	м³/ч	м³/с
GOLD 30	1080	0,30	10800	3,00

Корректирующий фактор K_{ок}, dB

Путь звука	Зона диа-граммы	Октавный регистр № / средние частоты, Гц							
		1 63	2 125	3 250	4 500	5 1000	6 2000	7 4000	8 8000
На канал выброса	1	-8	-15	-7	-7	-6	-7	-7	-22
	2	1	-6	-6	-6	-6	-8	-13	-21
На канал забора*	1	-10	-14	-14	-19	-28	-28	-33	-33
	2	-5	-9	-14	-27	-30	-32	-33	-32
На окружающую среду**	1	-19	-29	-30	-28	-39	-40	-41	-53
	2	-10	-20	-29	-27	-39	-41	-47	-52

* Установочное глушение для фильтров и утилизатора учтено.

** Общая мощность звука для окружающей среды считается как сумма мощности звука приточного и отработанного воздуха (ПВ+ОВ).

Диаграммы и таблицы значений

GOLD RX 30, роторный

Поставка и перемещение

GOLD RX 30 поставляется на деревянных балках, всегда как единый агрегат. Для удобства перемещения его в условиях узких проемов, агрегат легко делится в 3 секции, которые затем монтируются вместе с помощью винтовых соединений. Кабели агрегата соединяются быстроразъемными контактами.

Варианты установки/монтажа

A: Агрегат поставляется в правом исполнении, т.е. приточный воздух справа внизу. Пользователю, желающему изменить направление воздуха на противоположное, достаточно переместить один контакт управляющей платы, и вентиляторы поменяют свое назначение- получаем левое исполнение агрегата.

B: Расположение вентиляторов 1 или 2 указывается в заказе.

C: Выброс воздуха вверх либо прямо и вверх организуется на месте перемещением либо удалением крышки на верхней панели агрегата.

D: Забор воздуха сверху для НВ или ОВ указывается в заказе.

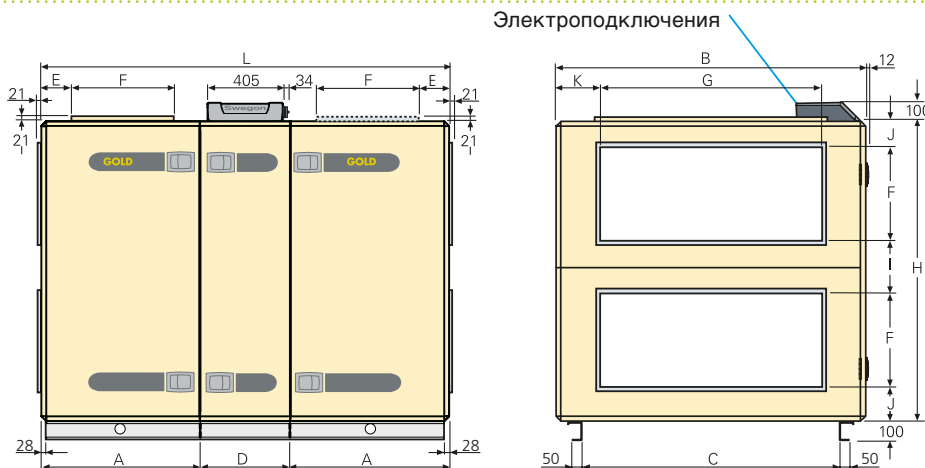
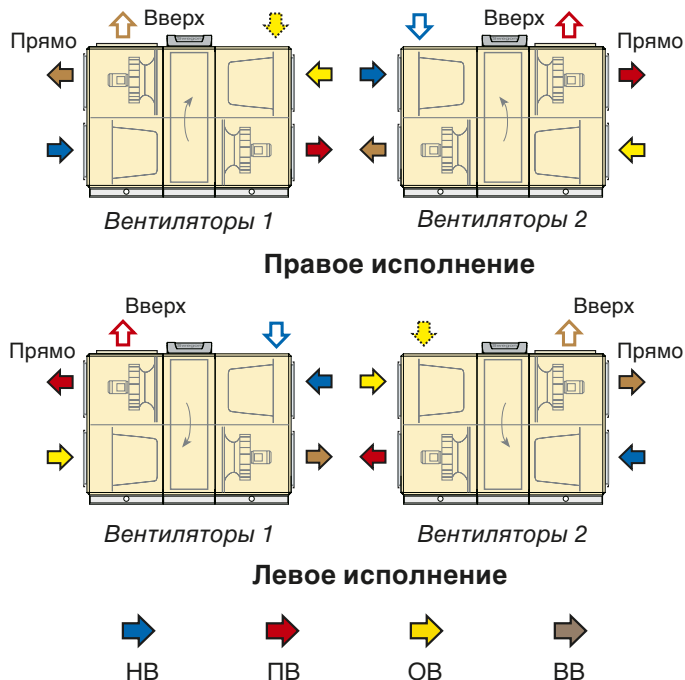

Размер	A	B	C	D	E	F	G	H	I	J	K	L	Вес, кг
30	835	1595	1336	550	180	500	1200	1596	300	148	194	2220	836

Перемещение на объекте

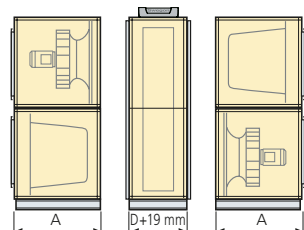

Возможен демонтаж в 3 секции.
 Размеры: A и D, см. таблицу
 Вес размера 30:
 A = 310 кг, D = 216 кг.

Зона обслуживания

900 мм свободного пространства перед агрегатом и не менее 200 мм над коробкой подключений.

Питание

GOLD 30: 3-фазы, 5-жил, 400 В -10/+15%, 50 Гц, 20 А.

Номинальные значения вентилятора

GOLD 30: 3 x 400 В, 50 Гц, 4,6 кВт

Диаграммы и таблицы значений

GOLD RX 35, роторный

Диаграммы и таблицы ниже - обзорные. Точные значения можно получить с помощью расчетной программы ProUnit.

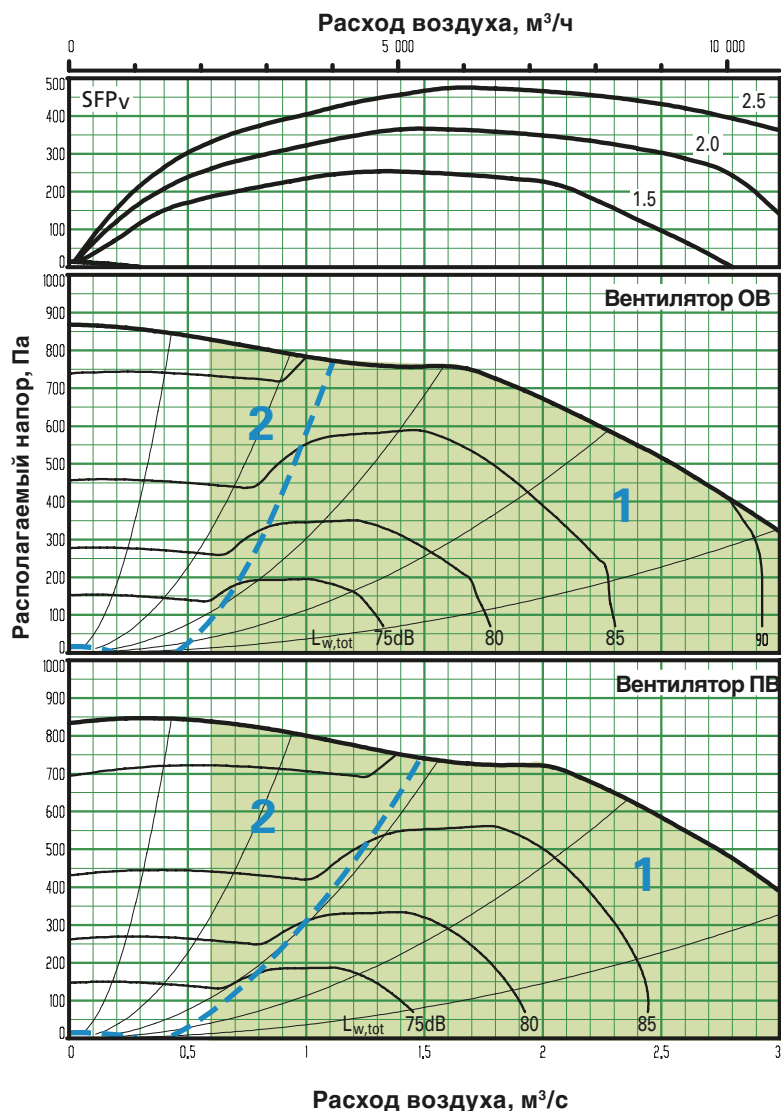

Min- и max- объемы/расходы воздуха

Указанные расходы можно задать в ручном терминале агрегата. Фактические границы расхода определяет внешний перепад давления.

Размер	Min		Max	
	м³/ч	м³/с	м³/ч	м³/с
GOLD 35	2160	0,60	11160	3,10

Корректирующий фактор K_{ок}, dB

Путь звука	Зона диа-граммы	Октавный регистр № / средние частоты, Гц							
		1	2	3	4	5	6	7	8
На канал выброса	1	-6	-15	-7	-6	-5	-7	-7	-20
	2	1	-9	-5	-4	-5	-8	-12	-25
На канал забора*	1	-10	-16	-15	-21	-31	-29	-38	-43
	2	-1	-3	-13	-28	-29	-32	-37	-36
На окружающую среду**	1	-17	-29	-30	-27	-38	-40	-41	-51
	2	-10	-23	-28	-25	-38	-41	-46	-56

* Установочное глушение для фильтров и утилизатора учтено.

** Общая мощность звука для окружающей среды считается как сумма мощности звука приточного и отработанного воздуха (ПВ+ОВ).

Диаграммы и таблицы значений

GOLD RX 35, роторный

Поставка и перемещение

GOLD RX 35 поставляется на деревянных балках, всегда как единый агрегат. Для удобства перемещения его в условиях узких проемов, агрегат легко делится в 3 секции, которые затем монтируются вместе с помощью винтовых соединений. Кабели агрегата соединяются быстроразъемными контактами.

Варианты установки/монтажа

A: Агрегат поставляется в правом исполнении, т.е. приточный воздух справа внизу. Пользователю, желающему изменить направление воздуха на противоположное, достаточно переместить один контакт управляющей платы, и вентиляторы поменяют свое назначение - получаем левое исполнение агрегата.

B: Расположение вентиляторов 1 или 2 указывается в заказе.

C: Выброс воздуха вверх либо прямо и вверх организуется на месте перемещением либо удалением крышки на верхней панели агрегата.

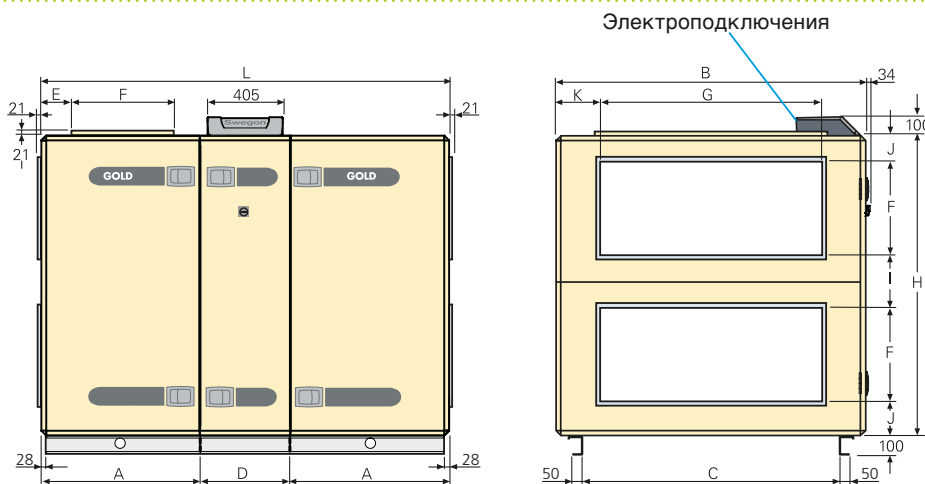
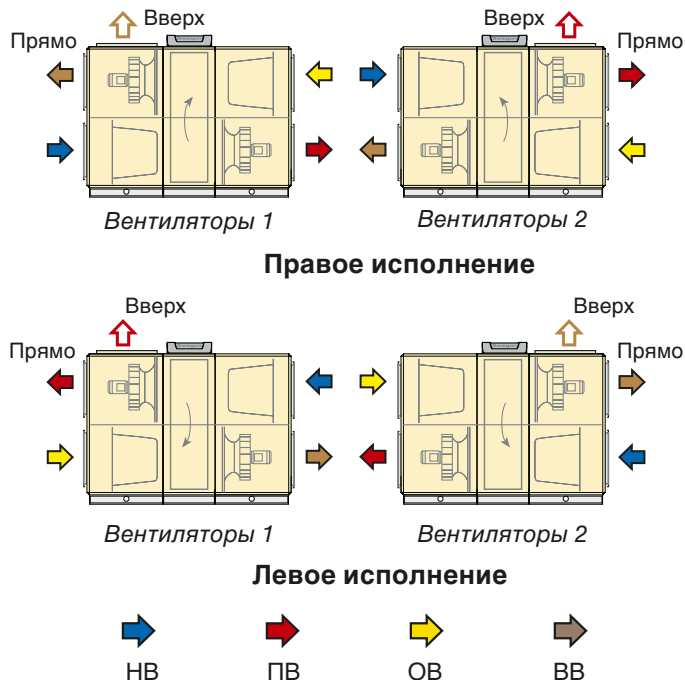

Размер	A	B	C	D	E	F	G	H	I	J	K	L	Вес, кг
35	875	1885	1626	550	125	600	1400	1885	300	192	242	2300	1100

Перемещение на объекте

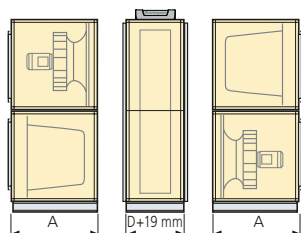

Возможен демонтаж в 3 секции.
 Размеры: A и D, см. таблицу
 Вес размера 35:
 A = 405 кг, D = 290 кг.

Зона обслуживания

900 мм свободного пространства перед агрегатом и не менее 200 мм над коробкой подключений.

Питание

GOLD 35: 3-фазы, 5-жил, 400 В -10/+15%, 50 Гц, 16 А.

Номинальные значения вентилятора

GOLD 35: 3 x 400 В, 50 Гц, 6,5 кВт (3,1 кВт)*

*Переключатель частоты ограничивает мощность до указанного значения.

Диаграммы и таблицы значений

GOLD RX 40, роторный

Диаграммы и таблицы ниже - обзорные. Точные значения можно получить с помощью расчетной программы ProUnit.

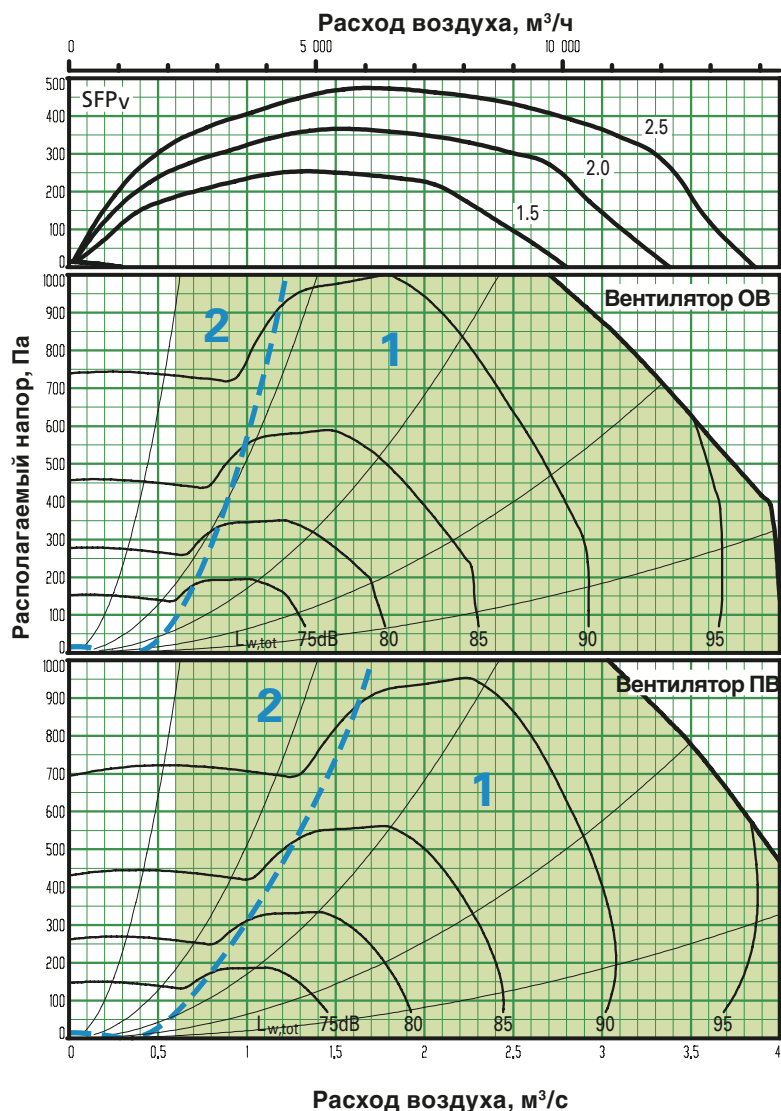

Min- и max- объемы/расходы воздуха

Указанные расходы можно задать в ручном терминале агрегата. Фактические границы расхода определяет внешний перепад давления.

Размер	Min		Max	
	м³/ч	м³/с	м³/ч	м³/с
GOLD 40	2160	0,60	14760	4,10

Корректирующий фактор Kок, dB

Путь звука	Зона диа-граммы	Октавный регистр № / средние частоты, Гц							
		1	2	3	4	5	6	7	8
		63	125	250	500	1000	2000	4000	8000
На канал выброса	1	-6	-15	-7	-6	-5	-7	-7	-20
	2	1	-9	-5	-4	-5	-8	-12	-25
На канал забора*	1	-10	-16	-15	-21	-31	-29	-38	-43
	2	-1	-3	-13	-28	-29	-32	-37	-36
На окружающую среду**	1	-17	-29	-30	-27	-38	-40	-41	-51
	2	-10	-23	-28	-25	-38	-41	-46	-56

* Установочное глушение для фильтров и утилизатора учтено.

** Общая мощность звука для окружающей среды считается как сумма мощности звука приточного и отработанного воздуха (ПВ+ОВ).

Диаграммы и таблицы значений

GOLD RX 40, роторный

Поставка и перемещение

GOLD RX 40 поставляется на деревянных балках, всегда как единый агрегат. Для удобства перемещения его в условиях узких проемов, агрегат легко делится в 3 секции, которые затем монтируются вместе с помощью винтовых соединений. Кабели агрегата соединяются быстроразъемными контактами.

Варианты установки/монтажа

A: Агрегат поставляется в правом исполнении, т.е. приточный воздух справа внизу. Пользователю, желающему изменить направление воздуха на противоположное, достаточно переместить один контакт управляющей платы, и вентиляторы поменяют свое назначение - получаем левое исполнение агрегата.

B: Расположение вентиляторов 1 или 2 указывается в заказе.

C: Выброс воздуха вверх либо прямо и вверх организуется на месте перемещением либо удалением крышки на верхней панели агрегата.

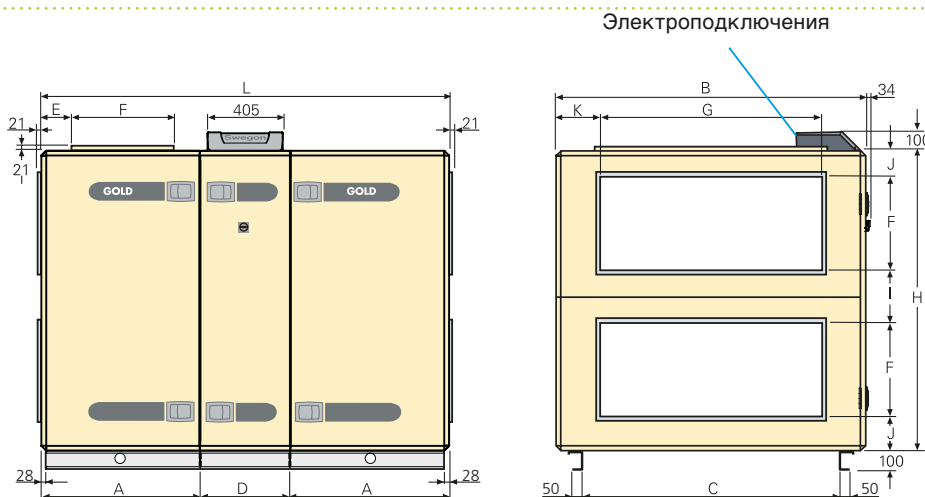
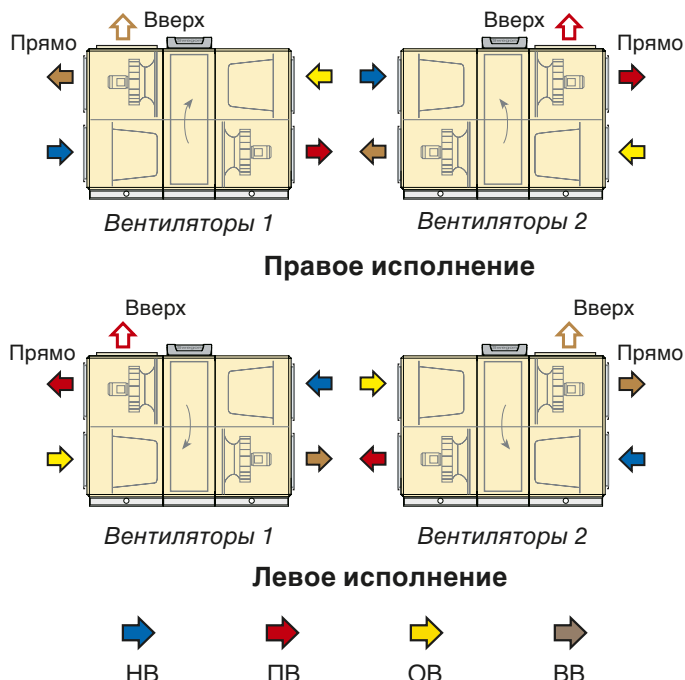

Размер	A	B	C	D	E	F	G	H	I	J	K	L	Вес, кг
40	875	1885	1626	550	125	600	1400	1885	300	192	242	2300	1100

Перемещение на объекте

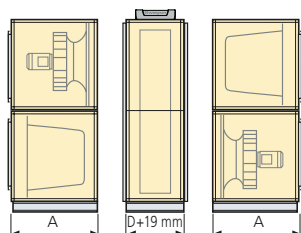

Возможен демонтаж в 3 секции.
 Размеры: A и D, см.таблицу
 Вес размера 40:
 A = 405 кг, D = 290 кг.

Зона обслуживания

900 мм свободного пространства перед агрегатом и не менее 200 мм над коробкой подключений.

Питание

GOLD 40: 3-фазы, 5-жил, 400 В -10/+15%, 50 Гц, 32 А.

Номинальные значения вентилятора

GOLD 40: 3 x 400 В, 50 Гц, 6,5 кВт

Диаграммы и таблицы значений

GOLD RX 50, роторный

Диаграммы и таблицы ниже - обзорные. Точные значения можно получить с помощью расчетной программы ProUnit.

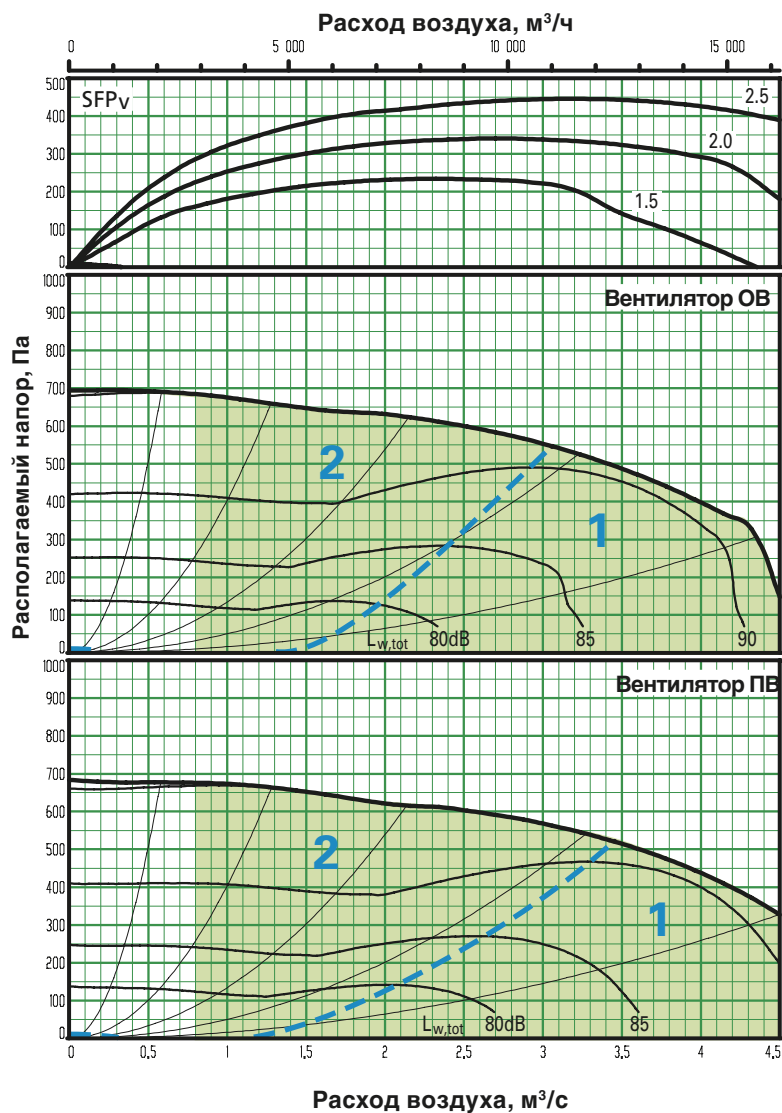

Min- и max- объемы/расходы воздуха

Указанные расходы можно задать в ручном терминале агрегата. Фактические границы расхода определяет внешний перепад давления.

Размер	Min		Max	
	м³/ч	м³/с	м³/ч	м³/с
GOLD 50	2880	0,80	16560	4,60

Корректирующий фактор K_{ок}, dB

Путь звука	Зона диа-граммы	Октавный регистр № / средние частоты, Гц							
		1	2	3	4	5	6	7	8
На канал выброса	1	-12	-17	-12	-7	-6	-6	-7	-21
	2	-5	-8	-9	-7	-6	-7	-11	-23
На канал забора*	1	-16	-18	-14	-12	-31	-26	-38	-43
	2	-6	-8	-11	-19	-28	-27	-37	-36
На окружающую среду**	1	-23	-31	-35	-28	-39	-39	-41	-52
	2	-16	-22	-32	-28	-39	-40	-45	-54

* Установочное глушение для фильтров и утилизатора учтено.

** Общая мощность звука для окружающей среды считается как сумма мощности звука приточного и отработанного воздуха (ПВ+ОВ).

Диаграммы и таблицы значений

GOLD RX 50, роторный

Поставка и перемещение

GOLD RX 50 поставляется всегда как единый агрегат на стальных опорных ногах, высотой 100 мм. Для удобства перемещения его в условиях узких проемов, агрегат легко делится в 3 секции, которые затем монтируются вместе с помощью винтовых соединений. Кабели агрегата соединяются быстро-разъемными контактами.

Варианты установки/монтажа

A: Правое либо левое исполнение агрегата указывается в заказе.

B: Расположение вентиляторов 1 или 2 указывается в заказе.

C: Выброс воздуха вверх либо прямо и вверх организуется на месте перемещением либо удалением крышки на верхней панели агрегата.

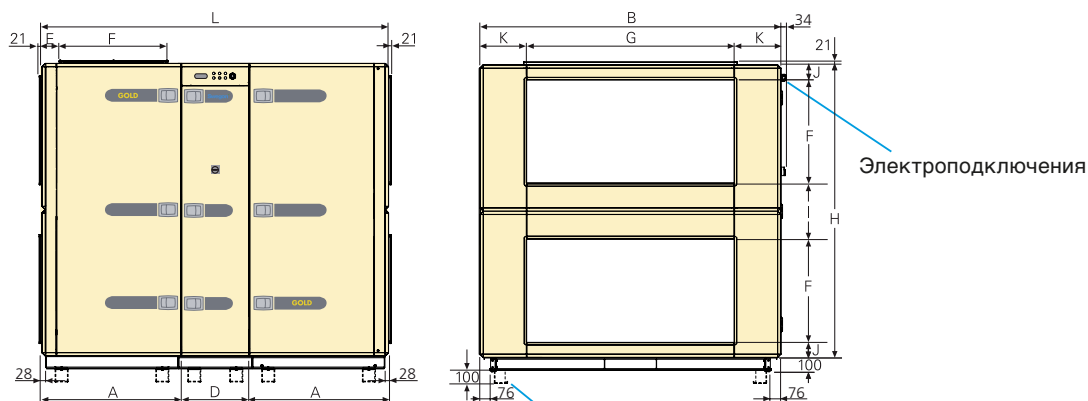
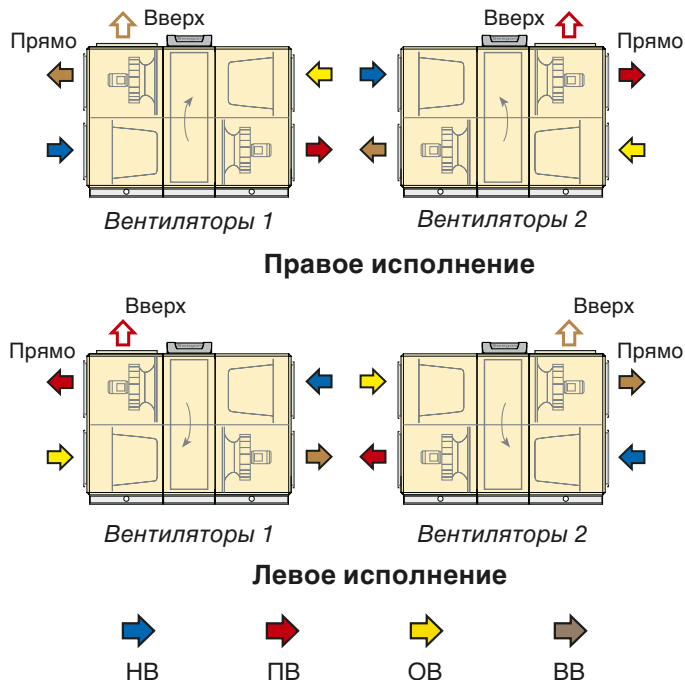

Поставляется на 100 мм опорных ногах, которые можно убрать при монтаже и заменить на регулируемые опорные ноги.

Размер	A	B	D	E	F	G	H	I	J	K	L	Вес, кг
50	1050	2318	570	150	800	1600	2253	413	115	360	2670	1690

Перемещение на объекте

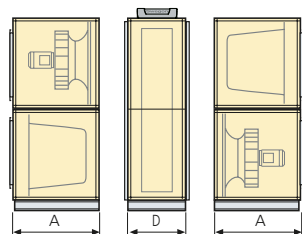

Возможен демонтаж в 3 секции.
 Размеры: A и D, см. таблицу
 Вес размера 50:
 A = 638 кг, D = 414 кг.

Зона обслуживания

1100 мм свободного пространства перед агрегатом.

Питание

GOLD 50: 3-фазы, 5-жил, 400 В -10/+15%, 50 Гц, 25 А.

Номинальные значения вентилятора

GOLD 50: 3 x 400 В, 50 Гц, 4,6 кВт (2,3 кВт)* Два параллельно.

*Переключатель частоты ограничивает мощность до указанного значения.

Диаграммы и таблицы значений

GOLD RX 60, роторный

Диаграммы и таблицы ниже - обзорные. Точные значения можно получить с помощью расчетной программы ProUnit.

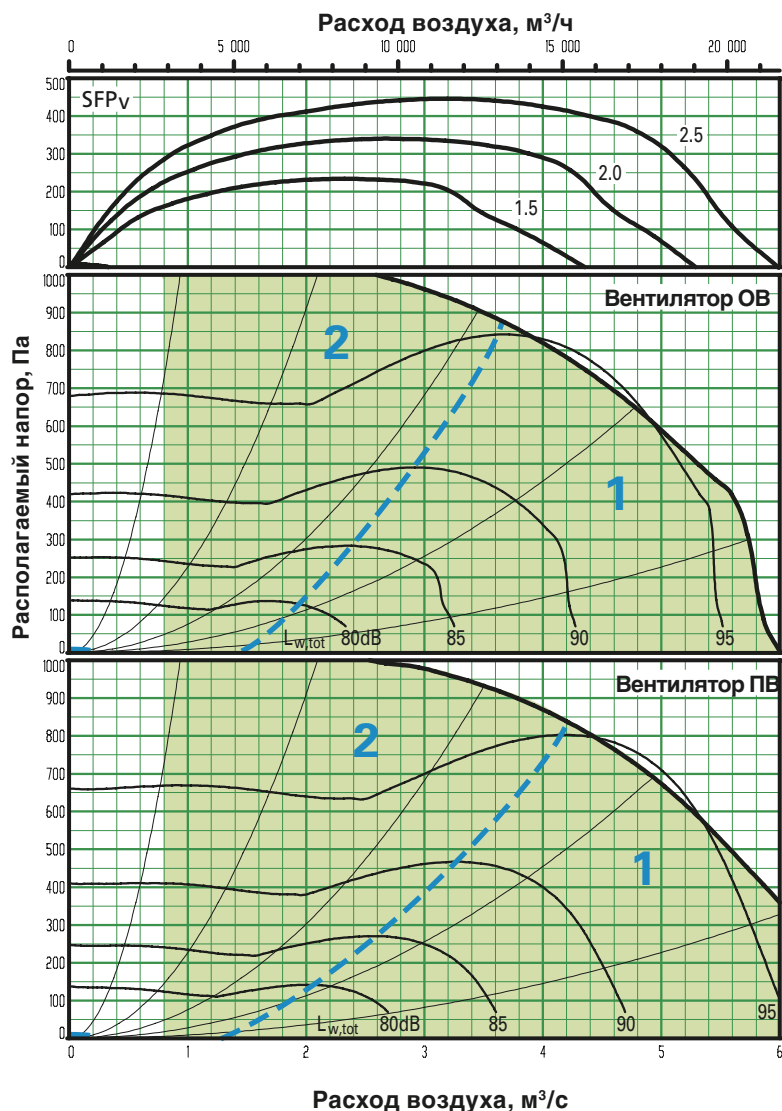

Min- и max- объемы/расходы воздуха

Указанные расходы можно задать в ручном терминале агрегата. Фактические границы расхода определяет внешний перепад давления.

Размер	Min		Max	
	м³/ч	м³/с	м³/ч	м³/с
GOLD 60	2880	0,80	21600	6,00

Корректирующий фактор K_{ок}, dB

Путь звука	Зона диа-граммы	Октавный регистр № / средние частоты, Гц							
		1	2	3	4	5	6	7	8
На канал выброса	1	-12	-17	-12	-7	-6	-6	-7	-21
	2	-5	-8	-9	-7	-6	-7	-11	-23
На канал забора*	1	-16	-18	-14	-12	-31	-26	-38	-43
	2	-6	-8	-11	-19	-28	-27	-37	-36
На окружающую среду**	1	-23	-31	-35	-28	-39	-39	-41	-52
	2	-16	-22	-32	-28	-39	-40	-45	-54

* Установочное глушение для фильтров и утилизатора учтено.

** Общая мощность звука для окружающей среды считается как сумма мощности звука приточного и отработанного воздуха (ПВ+ОВ).

Диаграммы и таблицы значений

GOLD RX 60, роторный

Поставка и перемещение

GOLD RX 60 поставляется всегда как единый агрегат на стальных опорных ногах, высотой 100 мм. Для удобства перемещения его в условиях узких проемов, агрегат легко делится в 3 секции, которые затем монтируются вместе с помощью винтовых соединений. Кабели агрегата соединяются быстро-разъемными контактами.

Варианты установки/монтажа

- A: Правое либо левое исполнение агрегата указывается в заказе.
- B: Расположение вентиляторов 1 или 2 указывается в заказе.
- C: Выброс воздуха вверх либо прямо и вверх организуется на месте перемещением либо удалением крышки на верхней панели агрегата.

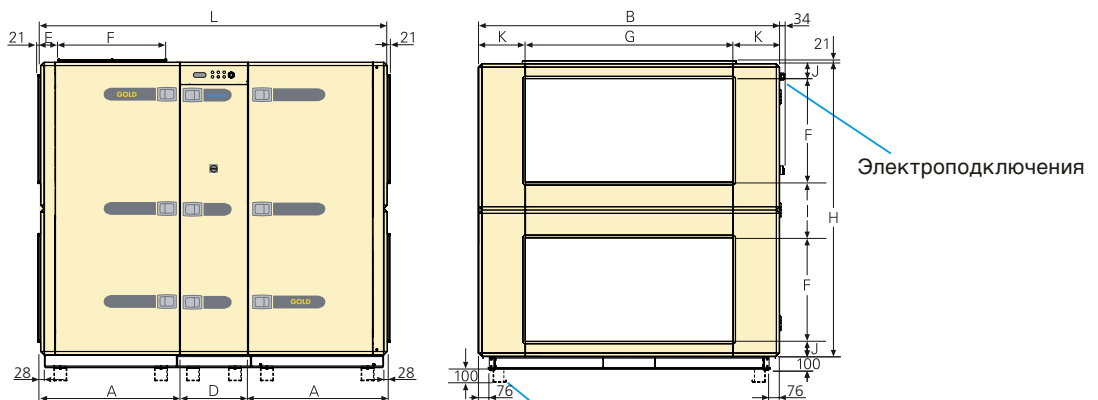
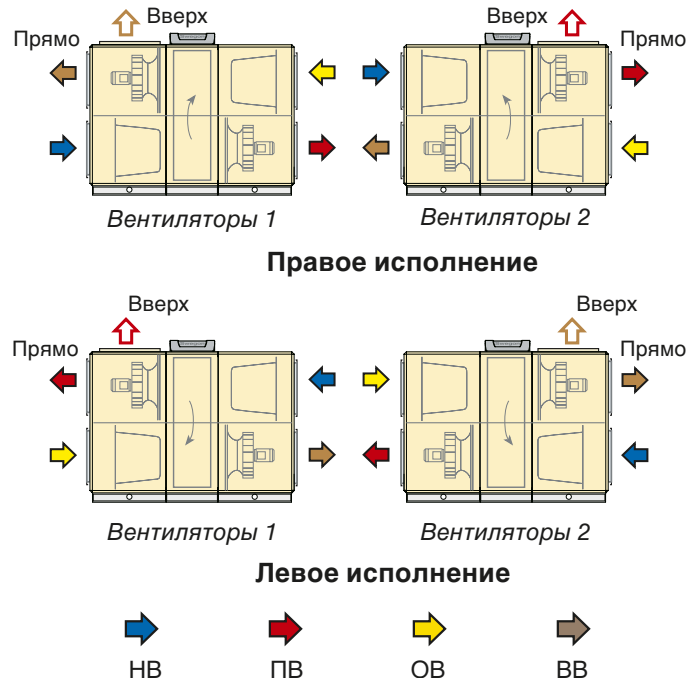

Поставляется на 100 мм опорных ногах, которые можно убрать при монтаже и заменить на регулируемые опорные ноги.

Размер	A	B	D	E	F	G	H	I	J	K	L	Вес, кг
60	1050	2318	570	150	800	1600	2253	423	115	360	2670	1690

Перемещение на объекте

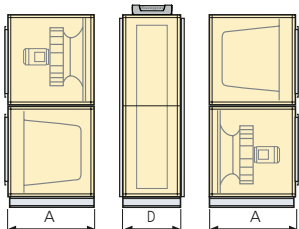

Возможен демонтаж в 3 секции.
 Размеры: A и D, см. таблицу
 Вес размера 60:
 A = 638 кг, D = 414 кг.

Зона обслуживания

1100 мм свободного пространства перед агрегатом.

Питание

GOLD 60: 3-фазы, 5-жил, 400 В -10/+15%, 50 Гц, 40 А.

Номинальные значения вентилятора

GOLD 60: 3 x 400 В, 50 Гц, 4,6 кВт Два параллельно.

Диаграммы и таблицы значений

GOLD RX 70, роторный

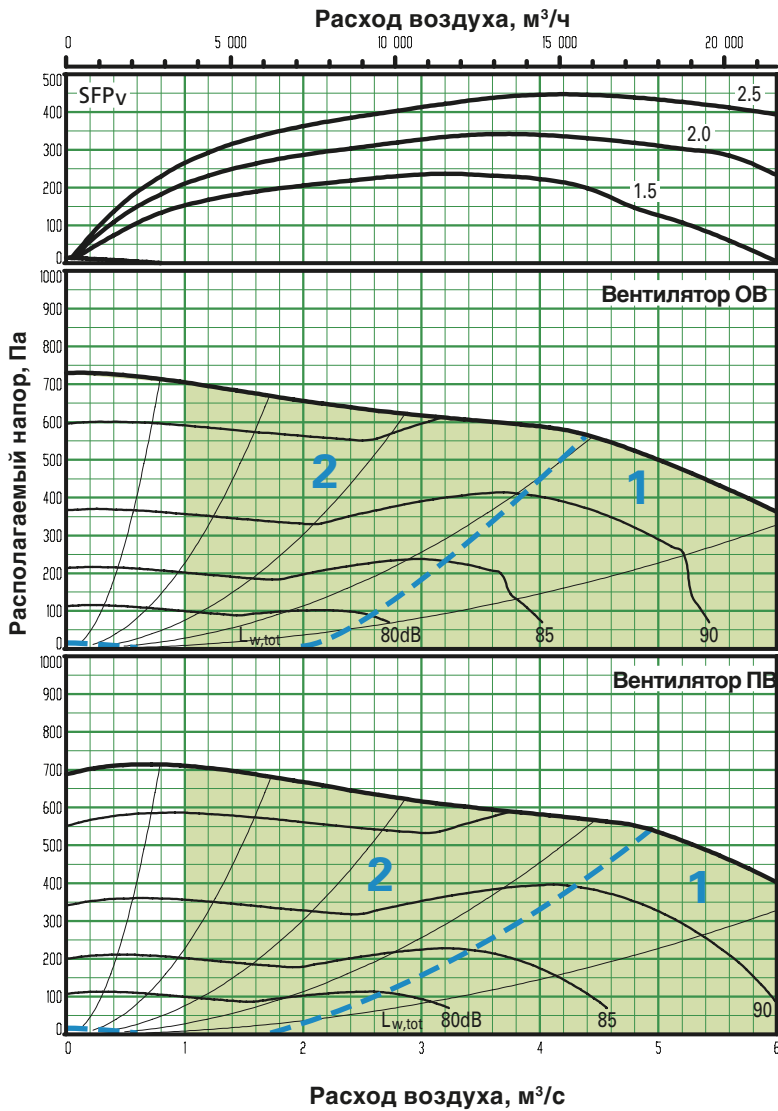

Диаграммы и таблицы ниже - обзорные. Точные значения можно получить с помощью расчетной программы ProUnit.

Min- и max- объемы/расходы воздуха

Указанные расходы можно задать в ручном терминале агрегата. Фактические границы расхода определяет внешний перепад давления.

Размер	Min		Max	
	м³/ч	м³/с	м³/ч	м³/с
GOLD 70	3600	1,00	22680	6,30

Корректирующий фактор K_{ок}, dB

Путь звука	Зона диаграммы	Октавный регистр № / средние частоты, Гц							
		1	2	3	4	5	6	7	8
На канал выброса	1	-10	-15	-12	-7	-5	-6	-10	-24
	2	-4	-9	-9	-5	-6	-8	-13	-25
На канал забора*	1	-10	-14	-16	-19	-30	-29	-38	-43
	2	-3	-6	-11	-22	-27	-31	-37	-36
На окружающую среду**	1	-21	-29	-35	-28	-38	-39	-44	-55
	2	-15	-23	-32	-26	-39	-41	-47	-56

* Установочное глушение для фильтров и утилизатора учтено.

** Общая мощность звука для окружающей среды считается как сумма мощности звука приточного и отработанного воздуха (ПВ+ОВ).

Диаграммы и таблицы значений

GOLD RX 70, роторный

Поставка и перемещение

GOLD RX 70 поставляется в 2-х частях: секция ротора с секцией фильтр/вентилятор (вентилятор вверху) и вторая секция фильтр/вентилятор (вентилятор внизу), на стальных опорных ногах, высотой 100 мм. Для удобства перемещения его в условиях узких проемов, агрегат легко делится в 3 секции, которые затем монтируются вместе с помощью винтовых соединений. Кабели агрегата соединяются быстроразъемными контактами.

Варианты установки/монтажа

A: Правое либо левое исполнение агрегата указывается в заказе.

B: Расположение вентиляторов 1 или 2 указывается в заказе.

C: Выброс воздуха вверх либо прямо и вверх организуется на месте перемещением либо удалением крышки на верхней панели агрегата.

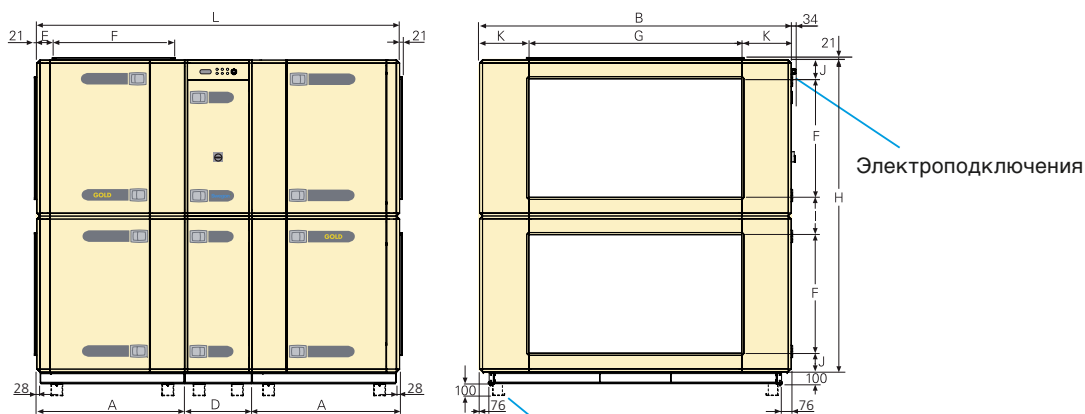
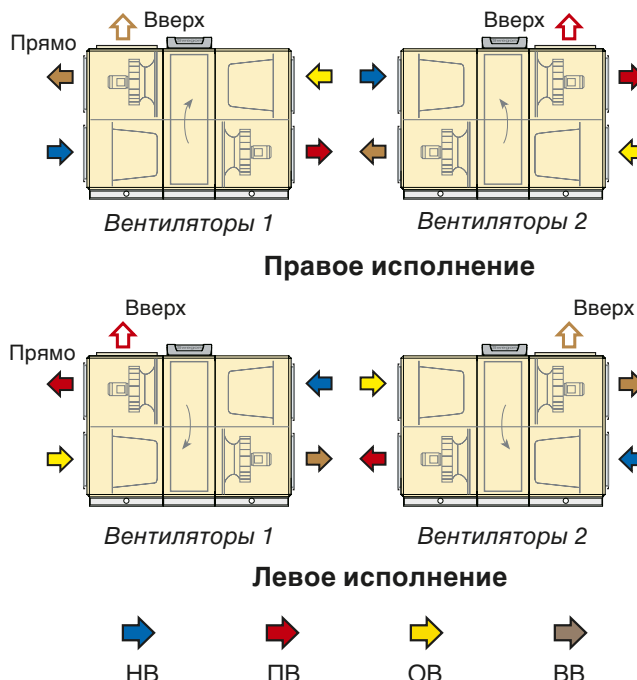

Поставляется на 100 мм опорных ногах, которые можно убрать при монтаже и заменить на регулируемые опорные ноги.

Размер	A	B	D	E	F	G	H	I	J	K	L	Вес, кг
70	1250	2637	570	150	1000	1800	2640	319	161	419	3070	2379

Перемещение на объекте

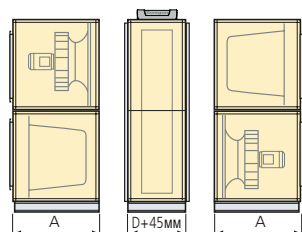

Возможен демонтаж в 3 секции.
 Размеры: A и D, см. таблицу
 Вес размера 70:
 A = 900 кг, D = 579 кг.

Зона обслуживания

1100 мм свободного пространства перед агрегатом.

Питание

GOLD 70: 3-фазы, 5-жил, 400 В -10/+15%, 50 Гц, 32 А.

Номинальные значения вентилятора

GOLD 70: 3 x 400 В, 50 Гц, 6,5 кВт (3,7 кВт)* Два параллельно

*Переключатель частоты ограничивает мощность до указанного значения.

Диаграммы и таблицы значений

GOLD RX 80, роторный

Диаграммы и таблицы ниже - обзорные. Точные значения можно получить с помощью расчетной программы ProUnit.

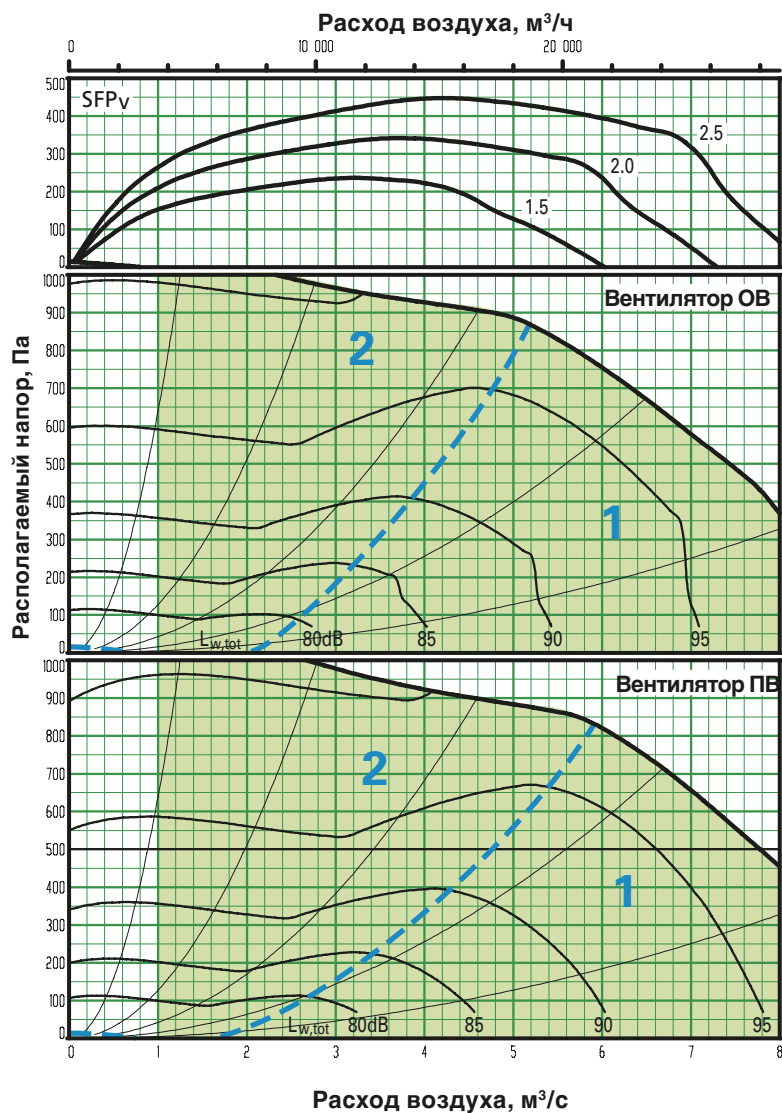

Min- и max- объемы/расходы воздуха

Указанные расходы можно задать в ручном терминале агрегата. Фактические границы расхода определяет внешний перепад давления.

Размер	Min		Max	
	м³/ч	м³/с	м³/ч	м³/с
GOLD 80	3600	1,00	29520	8,20

Корректирующий фактор Kок , dB

Путь звука	Зона диа-граммы	Октавный регистр № / средние частоты, Гц							
		1	2	3	4	5	6	7	8
		63	125	250	500	1000	2000	4000	8000
На канал выброса	1	-10	-15	-12	-7	-5	-6	-10	-24
	2	-4	-9	-9	-5	-6	-8	-13	-25
На канал забора*	1	-10	-14	-16	-19	-30	-29	-38	-43
	2	-3	-6	-11	-22	-27	-31	-37	-36
На окружающую среду**	1	-21	-29	-35	-28	-38	-39	-44	-55
	2	-15	-23	-32	-26	-39	-41	-47	-56

* Установочное глушение для фильтров и утилизатора учтено.

** Общая мощность звука для окружающей среды считается как сумма мощности звука приточного и отработанного воздуха (ПВ+ОВ).

Диаграммы и таблицы значений

GOLD RX 80, роторный

Поставка и перемещение

GOLD RX 80 поставляется в 2-х частях: секция ротора с секцией фильтр/вентилятор (вентилятор вверху) и вторая секция фильтр/вентилятор (вентилятор внизу), на стальных опорных ногах, высотой 100 мм. Для удобства перемещения его в условиях узких проемов, агрегат легко делится в 3 секции, которые затем монтируются вместе с помощью винтовых соединений. Кабели агрегата соединяются быстросъемными контактами.

Варианты установки/монтажа

A: Правое либо левое исполнение агрегата указывается в заказе.

B: Расположение вентиляторов 1 или 2 указывается в заказе.

C: Выброс воздуха вверх либо прямо и вверх организуется на месте перемещением либо удалением крышки на верхней панели агрегата.

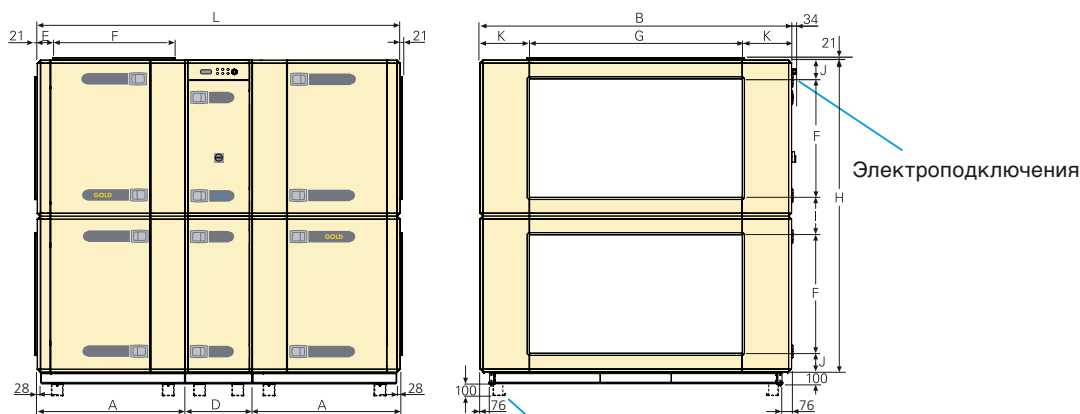
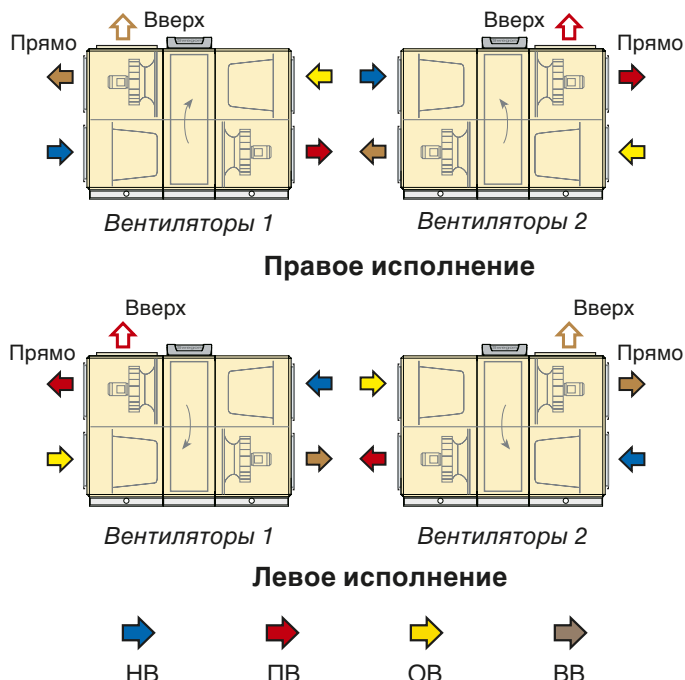

Поставляется на 100 мм опорных ногах, которые можно убрать при монтаже и заменить на регулируемые опорные ноги.

Размер	A	B	D	E	F	G	H	I	J	K	L	Вес, кг
80	1250	2637	570	150	1000	1800	2640	319	161	419	3070	2379

Перемещение на объекте

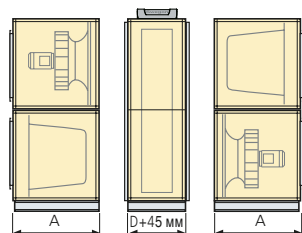

Возможен демонтаж в 3 секции.
 Размеры: A и D, см. таблицу
 Вес размера 80:
 A = 900 кг, D = 579 кг.

Зона обслуживания

1100 мм свободного пространства перед агрегатом.

Питание

GOLD 80: 3-фазы, 5-жил, 400 В -10/+15%, 50 Гц, 50 А.

Номинальные значения вентилятора

GOLD 80: 3 x 400 В, 50 Гц, 6,5 кВт Два параллельно.

Диаграммы и таблицы значений

GOLD PX 04, пластинчатый

Диаграммы и таблицы ниже - обзорные. Точные значения можно получить с помощью расчетной программы ProUnit.

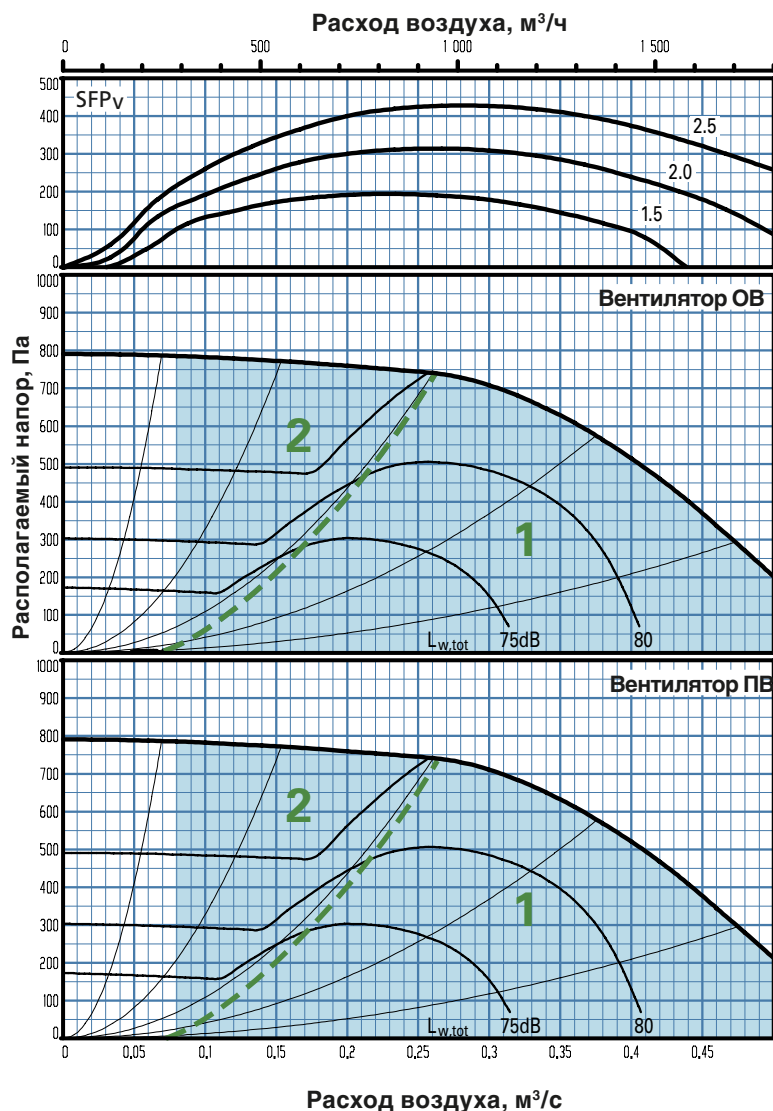

Min- и max- объемы/расходы воздуха

Указанные расходы можно задать в ручном терминале агрегата. Фактические границы расхода определяет внешний перепад давления.

Размер	Min		Max	
	м³/ч	м³/с	м³/ч	м³/с
GOLD 04	288	0,08	1870	0,52

Корректирующий фактор K_{ок}, dB

Путь звука	Зона диа-граммы	Октавный регистр № / средние частоты, Гц							
		1 63	2 125	3 250	4 500	5 1000	6 2000	7 4000	8 8000
На канал выброса	1	-3	-10	-12	-11	-8	0	-6	-16
	2	0	-5	-4	-13	-10	-5	-13	-25
На канал забора*	1	-5	-10	-17	-15	-28	-28	-32	-45
	2	-2	-4	-10	-19	-30	-33	-40	-46
На окружающую среду**	1	-14	-24	-35	-32	-41	-33	-40	-47
	2	-11	-19	-27	-34	-43	-38	-47	-56

* Установочное глушение для фильтров и утилизатора учтено.

** Общая мощность звука для окружающей среды считается как сумма мощности звука приточного и отработанного воздуха (ПВ+ОВ).

Диаграммы и таблицы значений

GOLD PX 04, пластинчатый

Поставка и перемещение

GOLD PX 04 производится в одном варианте, где все компоненты расположены всегда на одном месте, т.наз. правое исполнение агрегата.

Для удобства перемещения в условиях тесных проемов, коробку подключений и дренажный патрубок можно временно демонтировать.

Штатив/Фундамент

GOLD PX 04 поставляется на фундаменте с выемками для вилок погрузчика. Штатив имеется как принадлежность.

Варианты установки/монтажа

А: Правое или левое исполнение указывается в заказе.

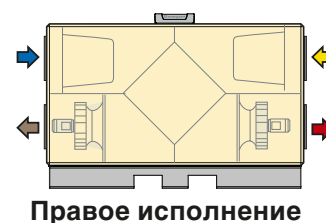

Правое исполнение

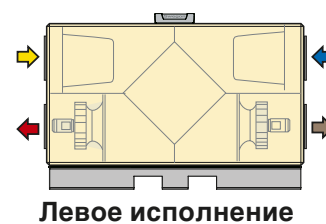

Левое исполнение

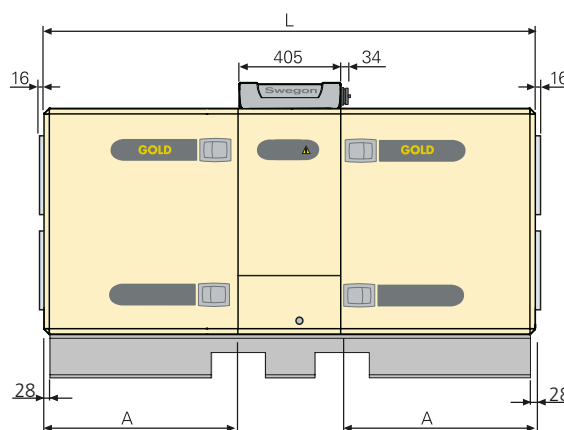
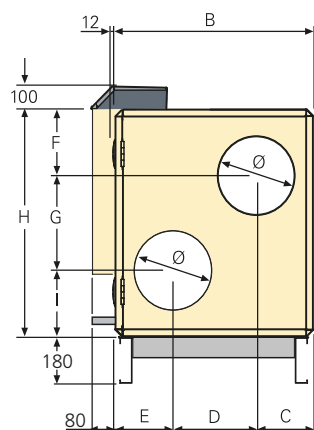

Электроподключения

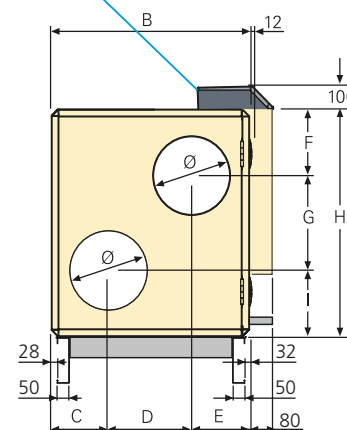

Размер	A	B	C	D	E	F	G	H	I	L	Ø	Вес, кг
04	800	820	236	345	239	268	385	920	267	2000	315	355

Зона обслуживания

1000 мм свободного пространства перед агрегатом и не менее 200 мм над коробкой подключений.

Питание

GOLD 04: 1-фаза, 3-жилы, 230В -10/+15%, 50 Гц, 10 А
или 3-фазы, 5-жил, 400В -10/+15%, 50 Гц, 10 А

Агрегат стандартно подготовлен к 1-фазному питанию 230 В. При подключении к 3-фазному питанию 400 В необходимо обеспечить корректное подключение нулевого контакта.

Номинальные значения вентилятора

GOLD 04: 3 x 230 В, 50 Гц, 1,1 кВт (0,55 кВт)*

*Переключатель частоты ограничивает мощность до указанного значения.

Диаграммы и таблицы значений

GOLD PX 05, пластинчатый

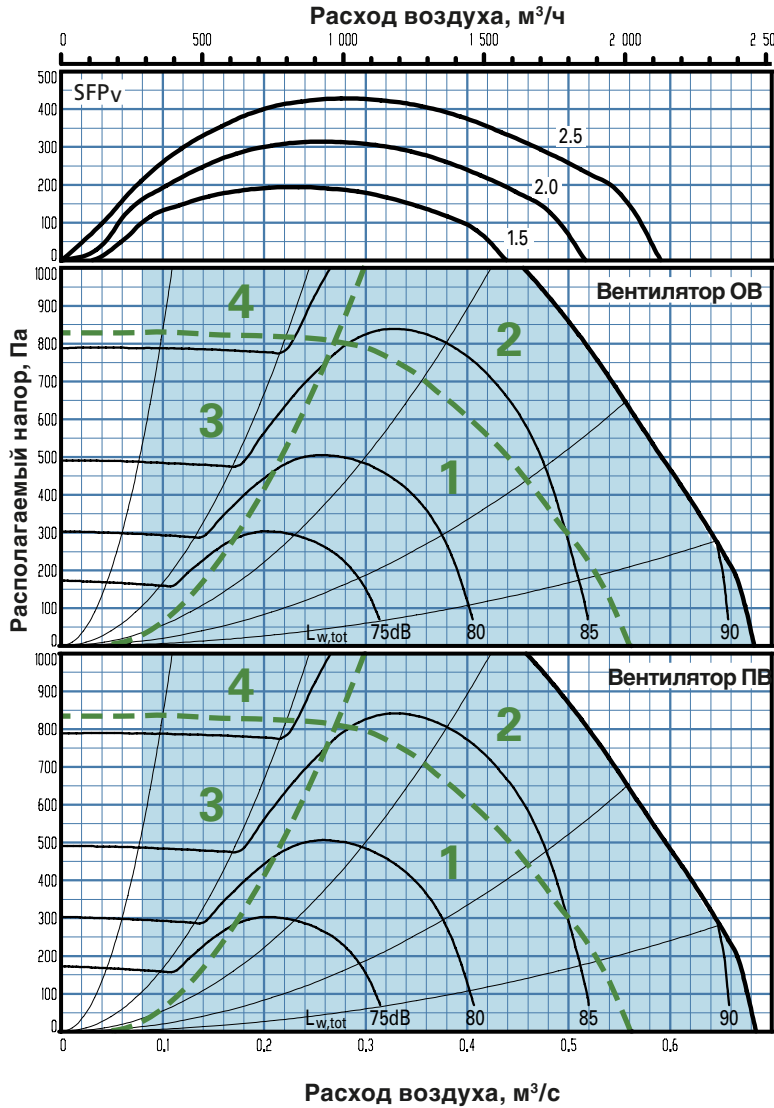

Диаграммы и таблицы ниже - обзорные. Точные значения можно получить с помощью расчетной программы ProUnit.

Min- и max- объемы/расходы воздуха

Указанные расходы можно задать в ручном терминале агрегата. Фактические границы расхода определяет внешний перепад давления.

Размер	Min		Max	
	м³/ч	м³/с	м³/ч	м³/с
GOLD 05	288	0,08	2450	0,68

Корректирующий фактор Kок, dB

Путь звука	Зона диаграммы	Октавный регистр № / средние частоты, Гц							
		1 63	2 125	3 250	4 500	5 1000	6 2000	7 4000	8 8000
На канал выброса	1	-3	-10	-12	-11	-8	0	-6	-16
	2	-5	-11	-10	-14	-5	-1	-7	-14
	3	0	-5	-4	-13	-10	-5	-13	-25
	4	11	-6	-5	-10	-7	-4	-10	-20
На канал забора*	1	-5	-10	-17	-15	-28	-28	-32	-45
	2	-9	-11	-18	-25	-26	-26	-32	-47
	3	-2	-4	-10	-19	-30	-30	-40	-46
	4	2	-8	-12	-18	-28	-32	-37	-48
На окружающую среду**	1	-14	-24	-32	-32	-34	-33	-37	-47
	2	-16	-25	-30	-35	-31	-34	-38	-45
	3	-11	-19	-24	-34	-36	-38	-44	-56
	4	0	-20	-25	-31	-33	-37	-41	-51

* Установочное глушение для фильтров и утилизатора учтено.

** Общая мощность звука для окружающей среды считается как сумма мощности звука приточного и отработанного воздуха (ПВ+ОВ).

Диаграммы и таблицы значений

GOLD PX 05, пластинчатый

Поставка и перемещение

GOLD PX 05 производится в одном варианте, где все компоненты расположены всегда на одном месте, т.наз. правое исполнение агрегата.

Для удобства перемещения в условиях тесных проемов, коробку подключений и дренажный патрубок можно временно демонтировать.

Штатив/Фундамент

GOLD PX 05 поставляется на фундаменте с выемками для вилок погрузчика. Штатив имеется как принадлежность.

Варианты установки/монтажа

A: Правое или левое исполнение указывается в заказе.

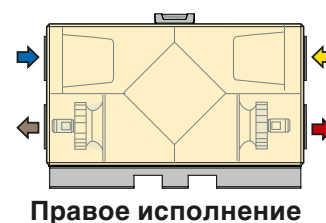

Правое исполнение

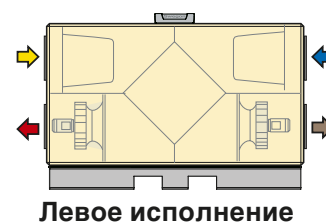

Левое исполнение

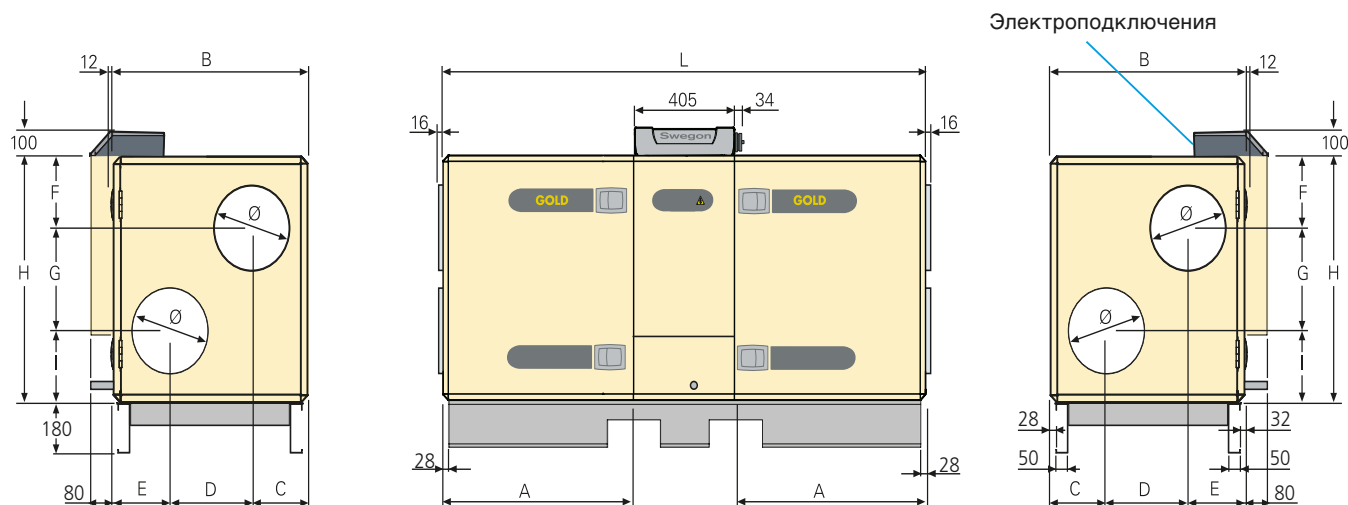

Размер	A	B	C	D	E	F	G	H	I	L	Ø	Вес, кг
05	800	820	236	345	239	268	385	920	267	2000	315	355

Зона обслуживания

1000 мм свободного пространства перед агрегатом и не менее 200 мм над коробкой подключений.

Питание

GOLD 05: 1-фаза, 3-жилы, 230В -10/+15%, 50 Гц, 16 А
или 3-фазы, 5-жил, 400В -10/+15%, 50 Гц, 10 А
Агрегат стандартно подготовлен к 1-фазному питанию 230 В. При подключении к 3-фазному питанию 400 В необходимо обеспечить корректное подключение нулевого контакта.

Номинальные значения вентилятора

GOLD 05: 3 x 230 В, 50 Гц, 1,1 кВт

Диаграммы и таблицы значений

GOLD PX 08, пластинчатый

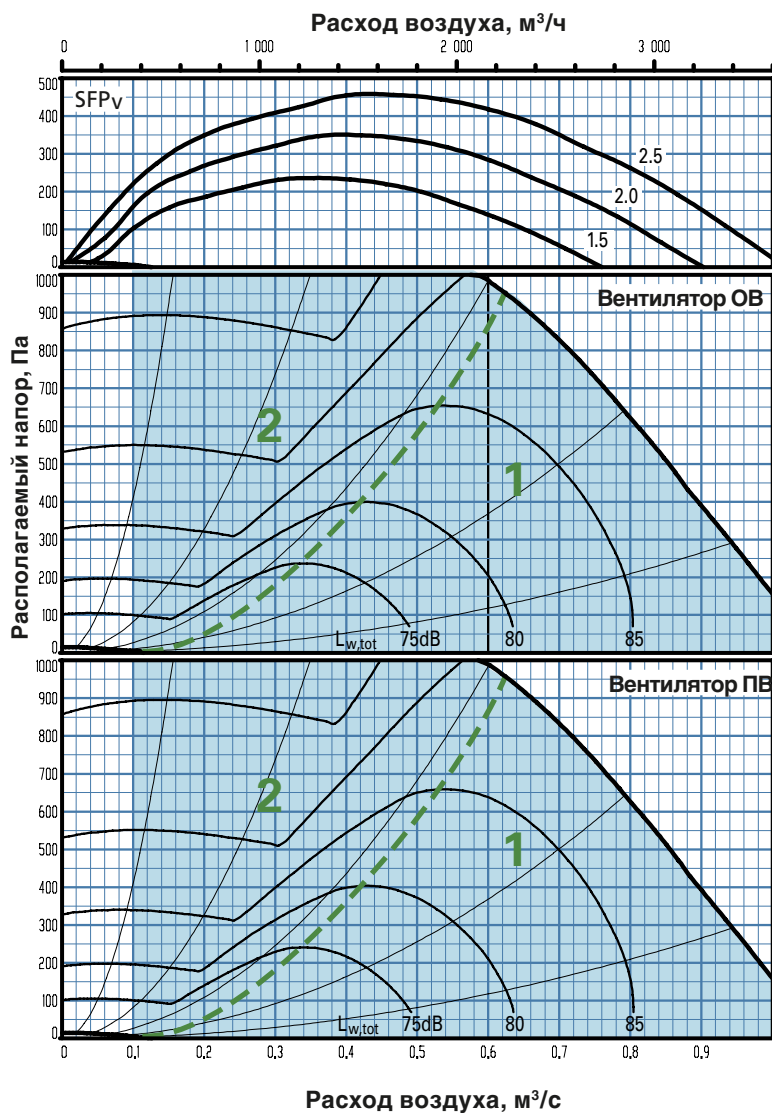

Диаграммы и таблицы ниже - обзорные. Точные значения можно получить с помощью расчетной программы ProUnit.

Min- и max- объемы/расходы воздуха

Указанные расходы можно задать в ручном терминале агрегата. Фактические границы расхода определяет внешний перепад давления.

Размер	Min		Max	
	м³/ч	м³/с	м³/ч	м³/с
GOLD 08	360	0,10	3600	1,00

Корректирующий фактор K_{ок}, dB

Путь звука	Зона диа-граммы	Октавный регистр № / средние частоты, Гц							
		1 63	2 125	3 250	4 500	5 1000	6 2000	7 4000	8 8000
На канал выброса	1	1	-4	-6	-10	-12	-11	-15	-27
	2	2	-4	-8	-9	-11	-9	-12	-24
На канал забора*	1	-2	-3	-9	-14	-27	-31	-38	-46
	2	-2	-4	-10	-15	-30	-31	-36	-34
На окружающую среду**	1	-10	-18	-29	-31	-45	-44	-49	-58
	2	-9	-18	-31	-30	-44	-42	-46	-55

* Установочное глушение для фильтров и утилизатора учтено.

** Общая мощность звука для окружающей среды считается как сумма мощности звука приточного и отработанного воздуха (ПВ+ОВ).

Диаграммы и таблицы значений

GOLD PX 08, пластинчатый

Поставка и перемещение

GOLD PX 08 производится в одном варианте, где все компоненты расположены всегда на одном месте, т.наз. правое исполнение агрегата.

Для удобства перемещения в условиях тесных проемов, коробку подключений и дренажный патрубок можно временно демонтировать.

Штатив/Фундамент

GOLD PX 08 поставляется на фундаменте с выемками для вилок погрузчика. Штатив имеется как принадлежность.

Варианты установки/монтажа

A: Правое или левое исполнение указывается в заказе.

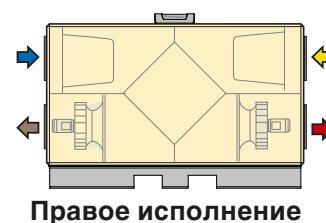

Правое исполнение

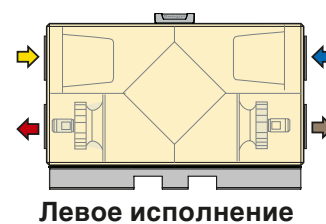

Левое исполнение

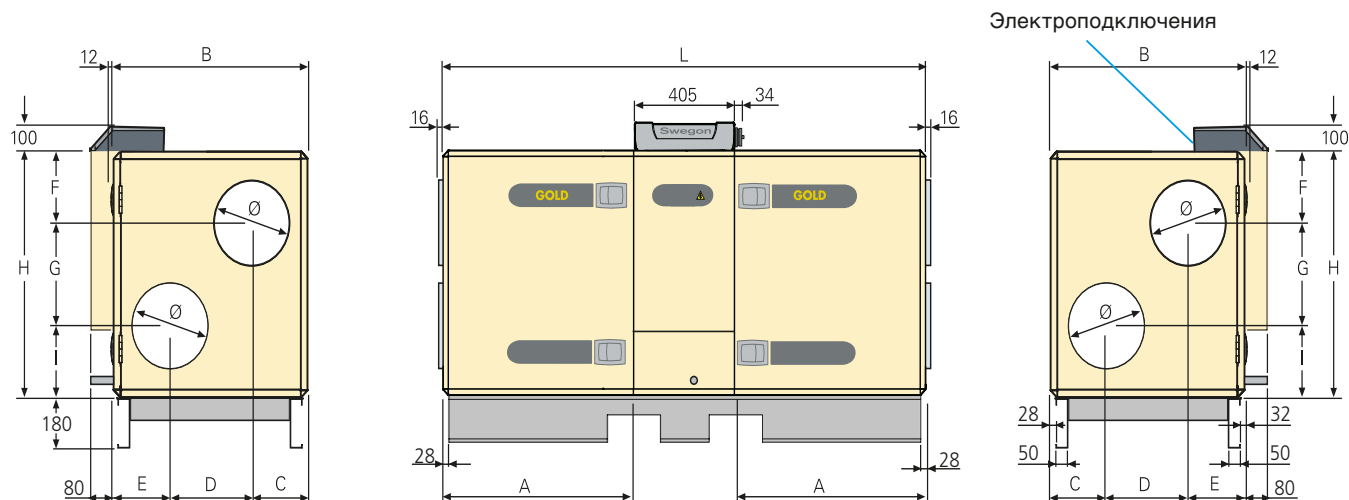

Размер	A	B	C	D	E	F	G	H	I	L	Ø	Вес, кг
08	915	990	274	440	276	293	500	1085	292	2230	400	455

Зона обслуживания

1000 мм свободного пространства перед агрегатом и не менее 200 мм над коробкой подключений.

Питание

GOLD 08: 1-фаза, 3-жилы, 230В -10/+15%, 50 Гц, 20 А или 3-фазы, 5-жил, 400В -10/+15%, 50 Гц, 10 А

Агрегат стандартно подготовлен к 1-фазному питанию 230 В. При подключении к 3-фазному питанию 400 В необходимо обеспечить корректное подключение нулевого контакта.

Номинальные значения вентилятора

GOLD 08: 3 x 230 В, 50 Гц, 1,4 кВт

Диаграммы и таблицы значений

GOLD PX 12, пластинчатый



Диаграммы и таблицы ниже - обзорные.
Точные значения можно получить с
помощью расчетной программы
ProUnit.

Min- и max- объемы/расходы воздуха

Указанные расходы можно задать в ручном терминале агрегата. Фактические границы расхода определяет внешний перепад давления.

Размер	Min		Max	
	м ³ /ч	м ³ /с	м ³ /ч	м ³ /с
GOLD 12	720	0,20	4680	1,30

Корректирующий фактор K_{ок}, dB

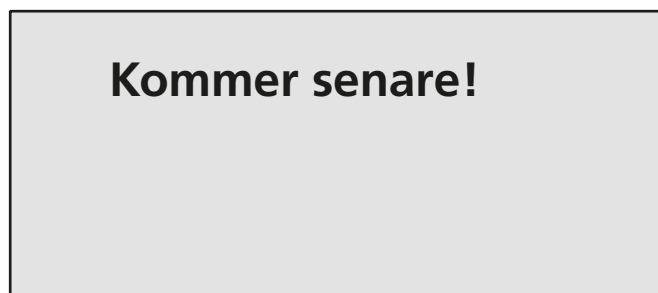

* Установочное глушение для фильтров и утилизатора учтено.

** Общая мощность звука для окружающей среды считается как сумма мощности звука приточного и отработанного воздуха (ПВ+ОВ).

Диаграммы и таблицы значений

GOLD PX 12, пластинчатый

Поставка и перемещение

GOLD PX 12 производится в одном варианте, где все компоненты расположены всегда на одном месте.

Для удобства перемещения его в условиях тесных проемов, агрегат легко делится в 3 секции (коробку подключений и дренажный патрубок можно также временно демонтировать), которые затем монтируются вместе с помощью винтовых соединений. Кабели агрегата соединяются быстроразъемными контактами.

Варианты установки/монтажа

A: Правое или левое исполнение указывается в заказе.

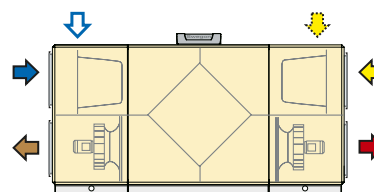

Правое исполнение

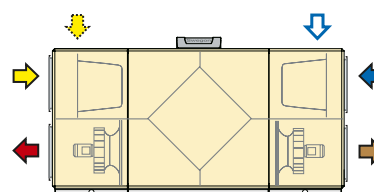

Левое исполнение

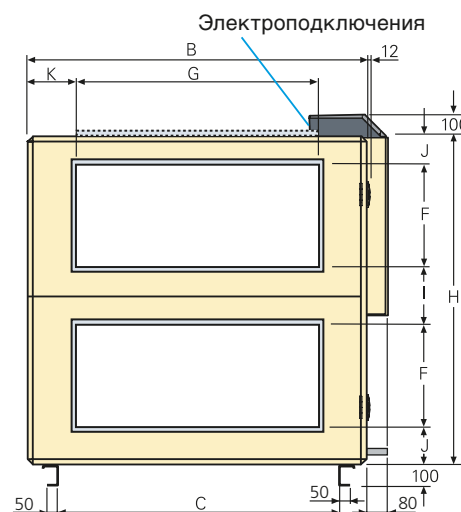
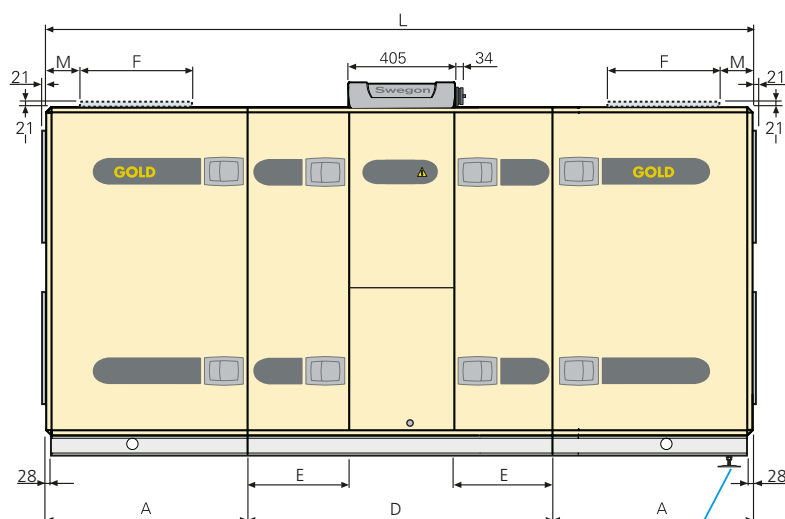

Для водяного затвора (принадлежность) необходима дополнительная высота не менее 50 мм. В этом случае удобно заказать опорные ноги (принадлежность).

Размер	A	B	C	D	E	F	G	H	J	K	L	Ø	Вес, кг
12	655	1199	324	1200	397	324	647	1295	935	551	2510	500	539

Перемещение на объекте

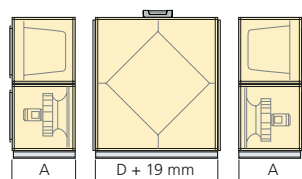

Возможен демонтаж в 3 секции.
Размеры: A и D, см. таблицу
Вес размера 12:
A = 132 кг, D = 275 кг.

Зона обслуживания

900 мм свободного пространства перед агрегатом и не менее 200 мм над коробкой подключений.

Питание

GOLD 12: 3-фазы, 5-жил, 400 В -10/+15%, 50 Гц, 16 А.

Данные для одного вентилятора:

GOLD 12: Мощность на валу двигателя 1,6 кВт, питание к блоку управления двигателем 3 x 400 В, 50 Гц

Диаграммы и таблицы значений

GOLD PX 14, пластинчатый

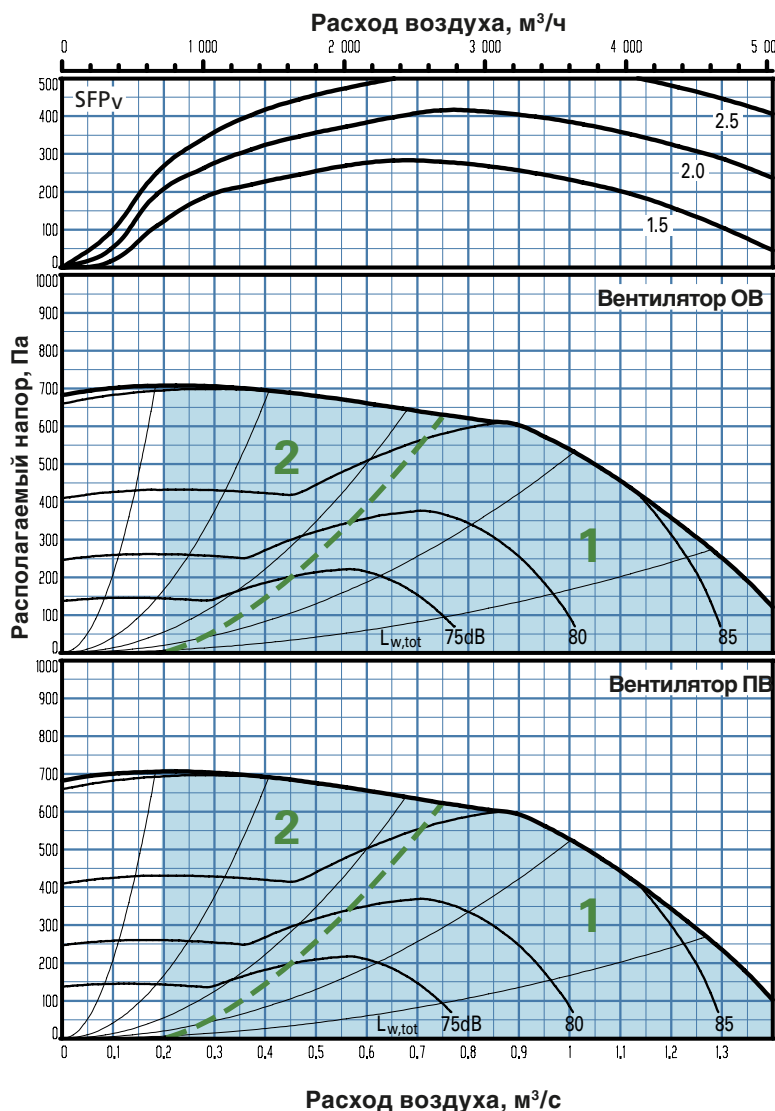

Диаграммы и таблицы ниже - обзорные. Точные значения можно получить с помощью расчетной программы ProUnit.

Min- и max- объемы/расходы воздуха

Указанные расходы можно задать в ручном терминале агрегата. Фактические границы расхода определяет внешний перепад давления.

Размер	Min		Max	
	м³/ч	м³/с	м³/ч	м³/с
GOLD 14	720	0,20	5040	1,40

Корректирующий фактор Kок , dB

Путь звука	Зона диа-граммы	Октавный регистр № / средние частоты, Гц							
		1 63	2 125	3 250	4 500	5 1000	6 2000	7 4000	8 8000
На канал выброса	1	-3	-12	-14	-3	-6	-9	-7	-15
	2	1	-8	-9	-5	-6	-8	-9	-19
На канал забора*	1	-8	-14	-23	-14	-31	-31	-38	-31
	2	-3	-5	-12	-14	-30	-31	-36	-33
На окружающую среду**	1	-14	-26	-37	-24	-39	-42	-41	-46
	2	-10	-22	-32	-26	-39	-41	-43	-50

* Установочное глушение для фильтров и утилизатора учтено.

** Общая мощность звука для окружающей среды считается как сумма мощности звука приточного и отработанного воздуха (ПВ+ОВ).

Диаграммы и таблицы значений

GOLD PX 14, пластинчатый

Поставка и перемещение

GOLD PX 14 поставляется на деревянных балках, всегда как единый агрегат.

Для удобства перемещения его в условиях тесных проемов, агрегат легко делится в 3 секции (коробку подключений и дренажный патрубок можно также временно демонтировать), которые затем монтируются вместе с помощью винтовых соединений.

Кабели агрегата соединяются быстроразъемными контактами.

Варианты установки/монтажа

A: Правое или левое исполнение указывается в заказе.

B: Забор НВ сверху и/или забор ОВ сверху указывается в заказе.

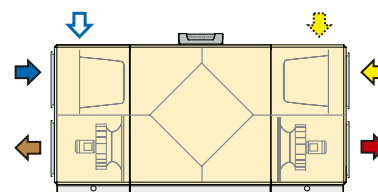

Правое исполнение

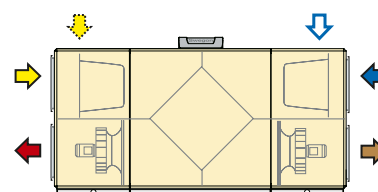

Левое исполнение

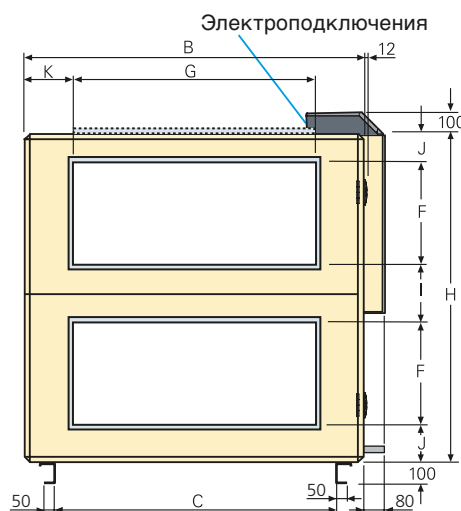
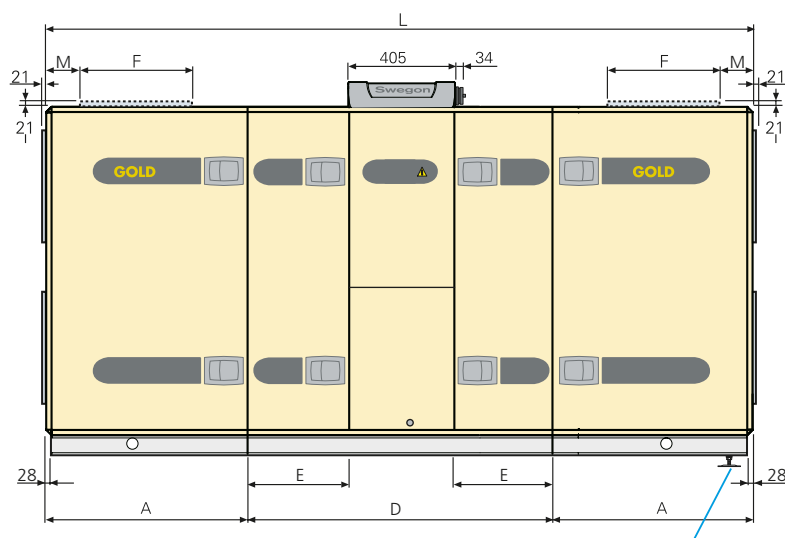

Для водяного затвора (принадлежность) необходима дополнительная высота не менее 50 мм. В этом случае удобно заказать опорные ноги (принадлежность).

Размер	A	B	C	D	E	F	G	H	I	J	K	L	M	Вес, кг
14	765	1295	1036	1200	400	400	1000	1295	252	122	146	2730	196	760

Перемещение на объекте

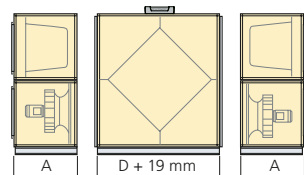

Возможен демонтаж в 3 секции.
 Размеры: A и D, см. таблицу
 Вес размера 14:
 A = 235 кг, D = 290 кг.

Зона обслуживания

900 мм свободного пространства перед агрегатом и не менее 200 мм над коробкой подключений.

Питание

GOLD 14: 3-фазы, 5-жил, 400 В -10/+15%, 50 Гц, 10 А.

Номинальные значения вентилятора

GOLD 14: 3 x 400 В, 50 Гц, 3,0 кВт (1,2 кВт)*

*Переключатель частоты ограничивает мощность до указанного значения.

Диаграммы и таблицы значений

GOLD PX 20, пластинчатый

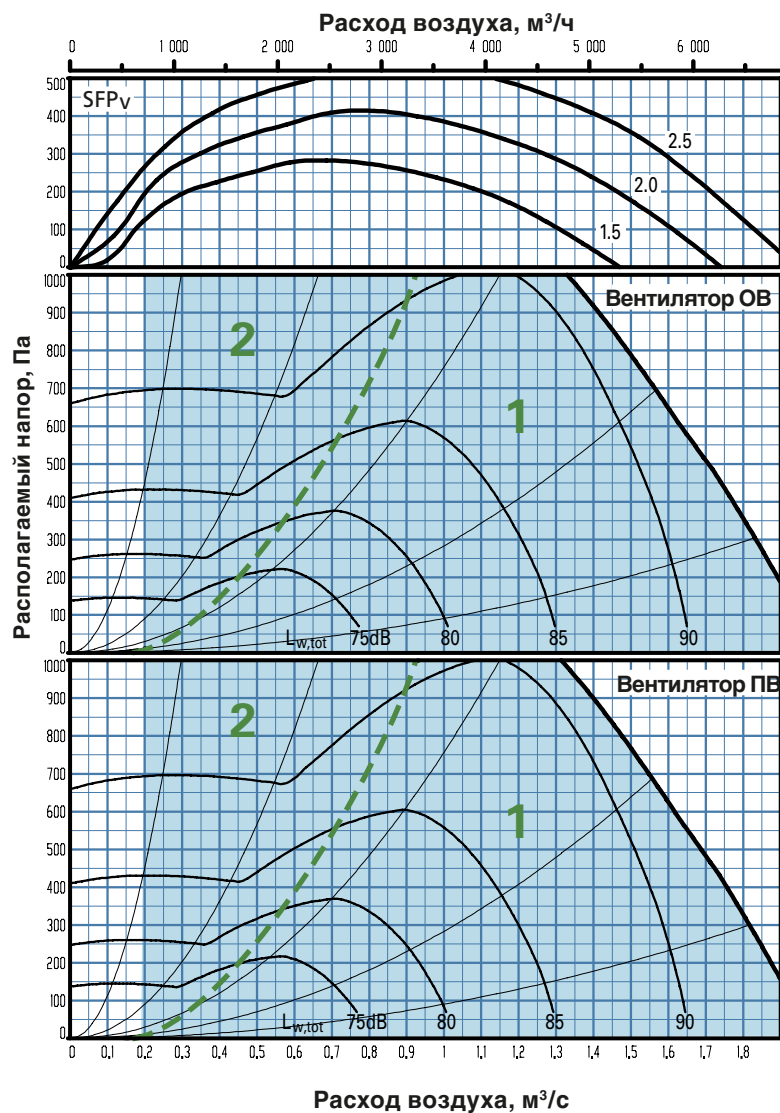

Диаграммы и таблицы ниже - обзорные. Точные значения можно получить с помощью расчетной программы ProUnit.

Min- и max- объемы/расходы воздуха

Указанные расходы можно задать в ручном терминале агрегата. Фактические границы расхода определяет внешний перепад давления.

Размер	Min		Max	
	м³/ч	м³/с	м³/ч	м³/с
GOLD 20	720	0,20	6840	1,90

Корректирующий фактор K_{ок}, dB

Путь звука	Зона диа-граммы	Октавный регистр № / средние частоты, Гц							
		1 63	2 125	3 250	4 500	5 1000	6 2000	7 4000	8 8000
На канал выброса	1	-3	-12	-14	-3	-6	-9	-7	-15
	2	1	-8	-9	-5	-6	-8	-9	-19
На канал забора*	1	-8	-14	-23	-14	-31	-31	-38	-31
	2	-3	-5	-12	-14	-30	-31	-36	-33
На окружающую среду**	1	-14	-26	-37	-24	-39	-42	-41	-46
	2	-10	-22	-32	-26	-39	-41	-43	-50

* Установочное глушение для фильтров и утилизатора учтено.

** Общая мощность звука для окружающей среды считается как сумма мощности звука приточного и отработанного воздуха (ПВ+ОВ).

Диаграммы и таблицы значений

GOLD PX 20, пластинчатый

Поставка и перемещение

GOLD PX 20 поставляется на деревянных балках, всегда как единый агрегат.

Для удобства перемещения его в условиях тесных проемов, агрегат легко делится в 3 секции (коробку подключений и дренажный патрубок можно также временно демонтировать), которые затем монтируются вместе с помощью винтовых соединений.

Кабели агрегата соединяются быстроразъемными контактами.

Варианты установки/монтажа

A: Правое или левое исполнение указывается в заказе.

B: Забор НВ сверху и/или забор ОВ сверху указывается в заказе.

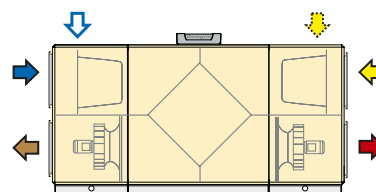

Правое исполнение

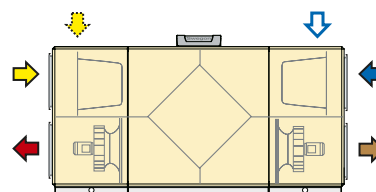

Левое исполнение

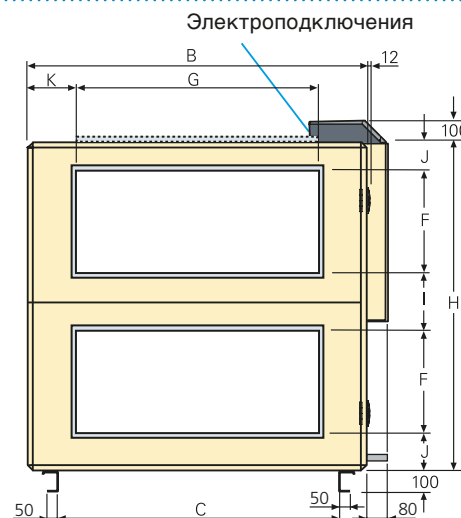
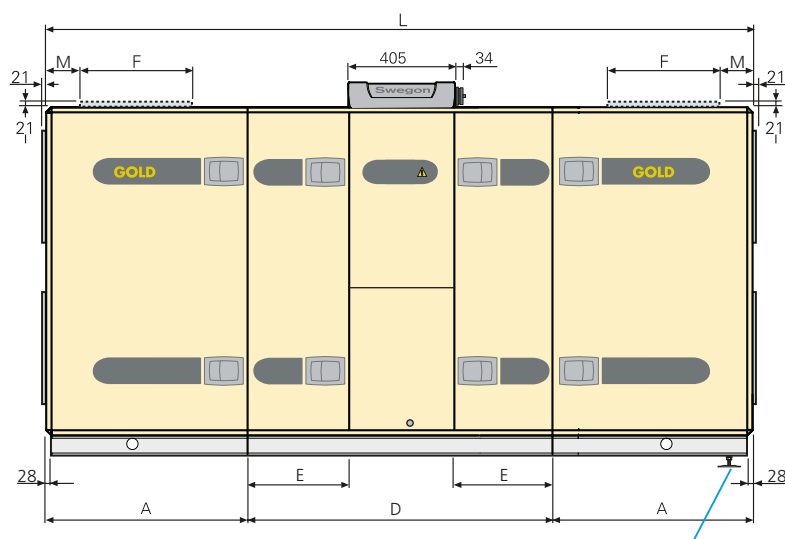

Для водяного затвора (принадлежность) необходима дополнительная высота не менее 50 мм. В этом случае удобно заказать опорные ноги (принадлежность).

Размер	A	B	C	D	E	F	G	H	I	J	K	L	M	Вес, кг
20	765	1295	1036	1200	400	400	1000	1295	252	122	146	2730	196	760

Перемещение на объекте

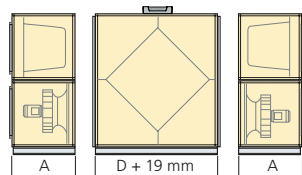

Возможен демонтаж в 3 секции.
Размеры: A и D, см. таблицу
Вес размера 20:
A = 235 кг, D = 290 кг.

Зона обслуживания

900 мм свободного пространства перед агрегатом и не менее 200 мм над коробкой подключений.

Питание

GOLD 20: 3-фазы, 5-жил, 400 В -10/+15%, 50 Гц, 16 А.

Номинальные значения вентилятора

GOLD 20: 3 x 400 В, 50 Гц, 3,0 кВт

Диаграммы и таблицы значений

GOLD PX 25, пластинчатый

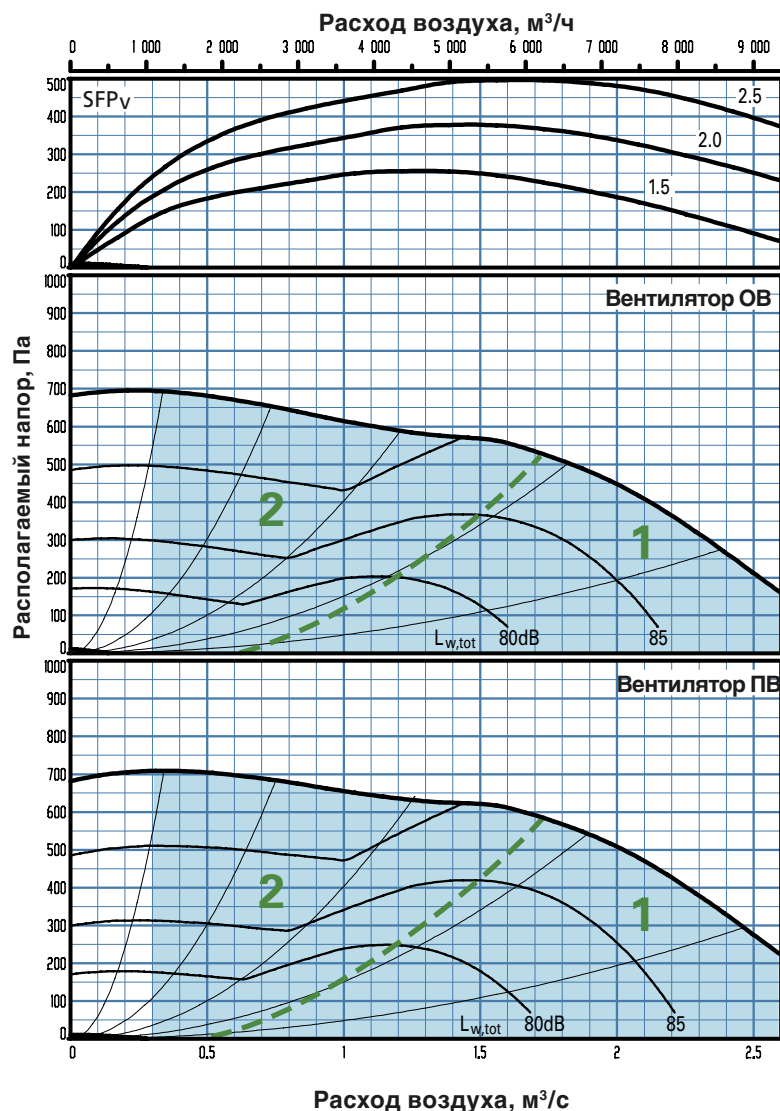

Диаграммы и таблицы ниже - обзорные. Точные значения можно получить с помощью расчетной программы ProUnit.

Min- и max- объемы/расходы воздуха

Указанные расходы можно задать в ручном терминале агрегата. Фактические границы расхода определяет внешний перепад давления.

Размер	Min		Max	
	м³/ч	м³/с	м³/ч	м³/с
GOLD 25	1080	0,30	9360	2,60

Корректирующий фактор Kок , dB

Путь звука	Зона диа-граммы	Октавный регистр № / средние частоты, Гц							
		1 63	2 125	3 250	4 500	5 1000	6 2000	7 4000	8 8000
На канал выброса	1	-8	-15	-5	-5	-6	-7	-7	-22
	2	1	-6	-6	-6	-6	-8	-13	-21
На канал забора*	1	-10	-14	-9	-23	-24	-28	-33	-33
	2	-5	-9	-14	-27	-30	-32	-33	-32
На окружающую среду**	1	-19	-29	-25	-26	-32	-40	-38	-53
	2	-10	-20	-26	-27	-32	-41	-44	-52

* Установочное глушение для фильтров и утилизатора учтено.

** Общая мощность звука для окружающей среды считается как сумма мощности звука приточного и отработанного воздуха (ПВ+ОВ).

Диаграммы и таблицы значений

GOLD PX 25, пластинчатый

Поставка и перемещение

GOLD PX 25 поставляется в 2-х частях: секция утилизатора с секцией фильтр/вентилятор (справа от утилизатора) и вторая секция фильтр/вентилятор (слева от утилизатора), на деревянных балках.

Для удобства перемещения его в условиях тесных проемов, агрегат легко делится в 3 секции (коробку подключений и дренажный патрубок можно также временно демонтировать), которые затем монтируются вместе с помощью винтовых соединений. Кабели агрегата соединяются быстроразъемными контактами.

Варианты установки/монтажа

A: Правое или левое исполнение указывается в заказе.

B: Забор НВ сверху и/или забор ОВ сверху указывается в заказе.

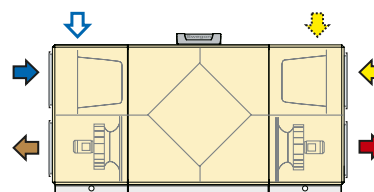

Правое исполнение

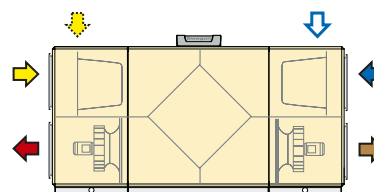

Левое исполнение

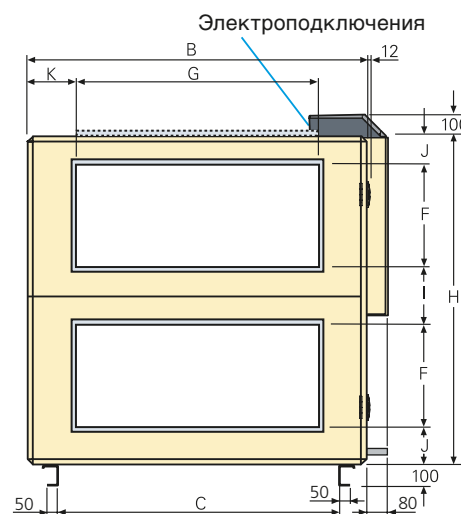
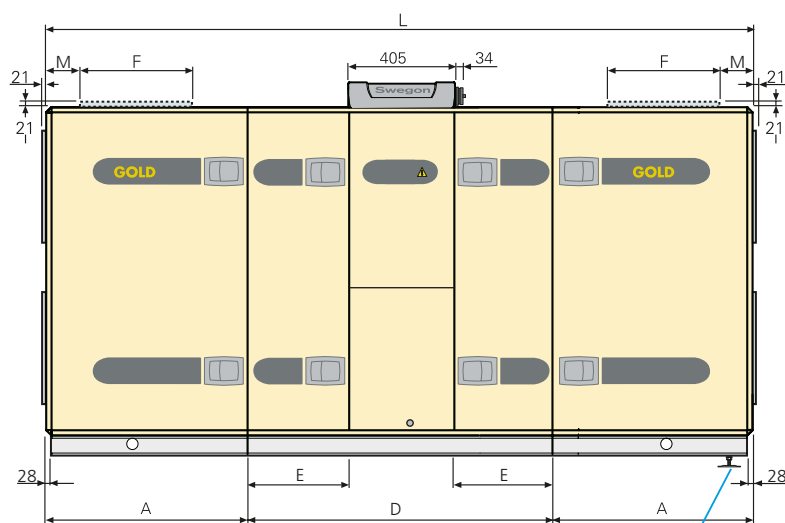

Для водяного затвора (принадлежность) необходима дополнительная высота не менее 50 мм. В этом случае удобно заказать опорные ноги (принадлежность).

Размер	A	B	C	D	E	F	G	H	I	J	K	L	M	Вес, кг
25	835	1595	1336	1500	550	500	1200	1595	300	148	194	3170	180	1020

Перемещение на объекте

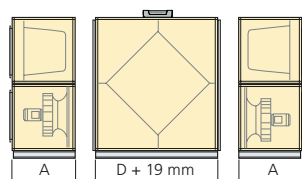

Возможен демонтаж в 3 секции.
Размеры: A и D, см. таблицу
Вес размера 25:
A = 310 кг, D = 400 кг.

Зона обслуживания

900 мм свободного пространства перед агрегатом и не менее 200 мм над коробкой подключений.

Питание

GOLD 25: 3-фазы, 5-жил, 400 В -10/+15%, 50 Гц, 16 А.

Номинальные значения вентилятора

GOLD 25: 3 x 400 В, 50 Гц, 4,6 кВт (2,3 кВт)*

*Переключатель частоты ограничивает мощность до указанного значения.

Диаграммы и таблицы значений

GOLD PX 30, пластинчатый

Диаграммы и таблицы ниже - обзорные. Точные значения можно получить с помощью расчетной программы ProUnit.

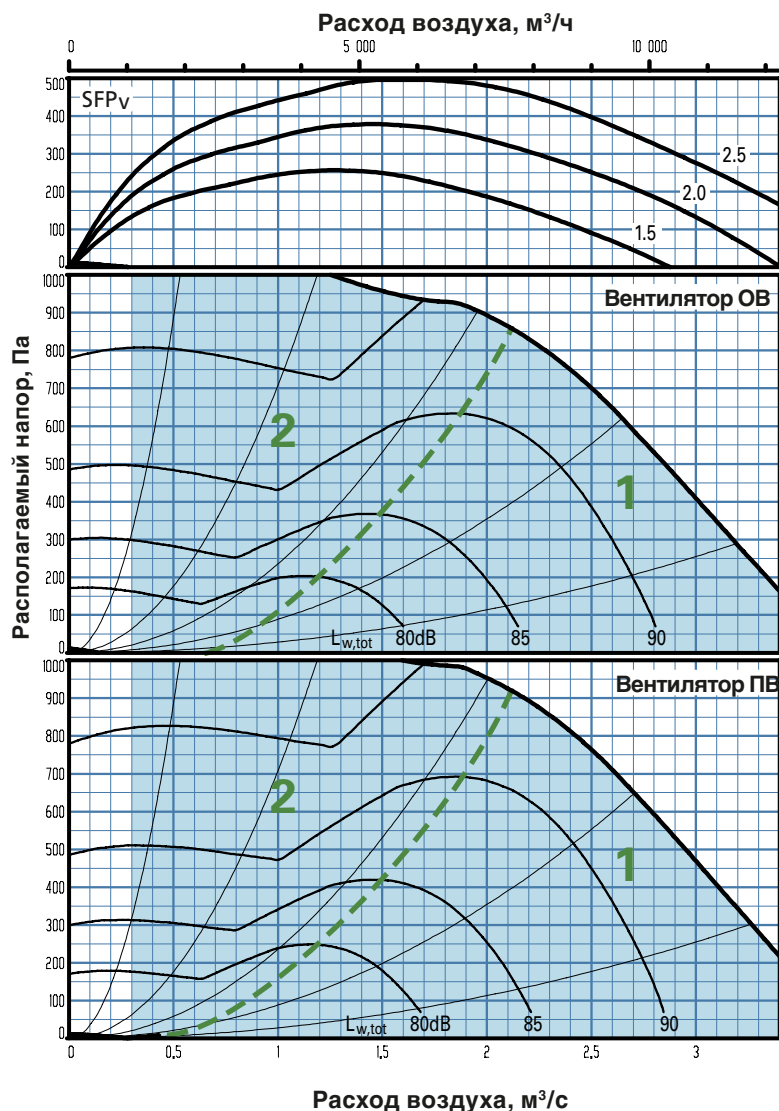

Min- и max- объемы/расходы воздуха

Указанные расходы можно задать в ручном терминале агрегата. Фактические границы расхода определяет внешний перепад давления.

Размер	Min		Max	
	м³/ч	м³/с	м³/ч	м³/с
GOLD 30	1080	0,30	12240	3,40

Корректирующий фактор Kок, dB

Путь звука	Зона диа-граммы	Октавный регистр № / средние частоты, Гц							
		1 63	2 125	3 250	4 500	5 1000	6 2000	7 4000	8 8000
На канал выброса	1	-8	-15	-7	-7	-6	-7	-7	-22
	2	1	-6	-6	-6	-6	-8	-13	-21
На канал забора*	1	-10	-14	-14	-19	-28	-28	-33	-33
	2	-5	-9	-14	-27	-30	-32	-33	-32
На окружающую среду**	1	-19	-29	-30	-28	-39	-40	-41	-53
	2	-10	-20	-29	-27	-39	-41	-47	-52

* Установочное глушение для фильтров и утилизатора учтено.

** Общая мощность звука для окружающей среды считается как сумма мощности звука приточного и отработанного воздуха (ПВ+ОВ).

Диаграммы и таблицы значений

GOLD PX 30, пластинчатый

Поставка и перемещение

GOLD PX 30 поставляется в 2-х частях: секция утилизатора с секцией фильтр/вентилятор (справа от утилизатора) и вторая секция фильтр/вентилятор (слева от утилизатора), на деревянных балках.

Для удобства перемещения его в условиях тесных проемов, агрегат легко делится в 3 секции (коробку подключений и дренажный патрубок можно также временно демонтировать), которые затем монтируются вместе с помощью винтовых соединений. Кабели агрегата соединяются быстроразъемными контактами.

Варианты установки/монтажа

A: Правое или левое исполнение указывается в заказе.

B: Забор НВ сверху и/или забор ОВ сверху указывается в заказе.

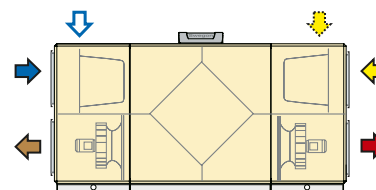

Правое исполнение

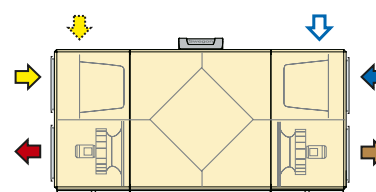

Левое исполнение

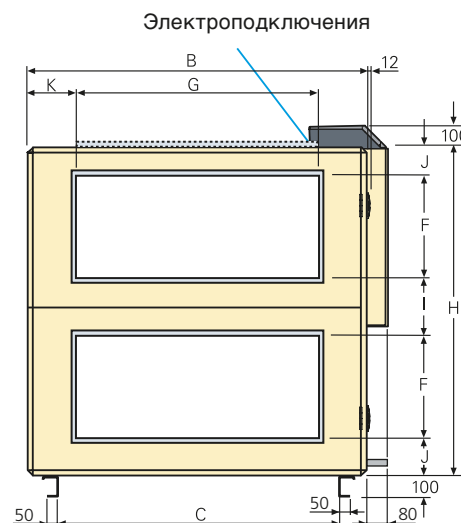
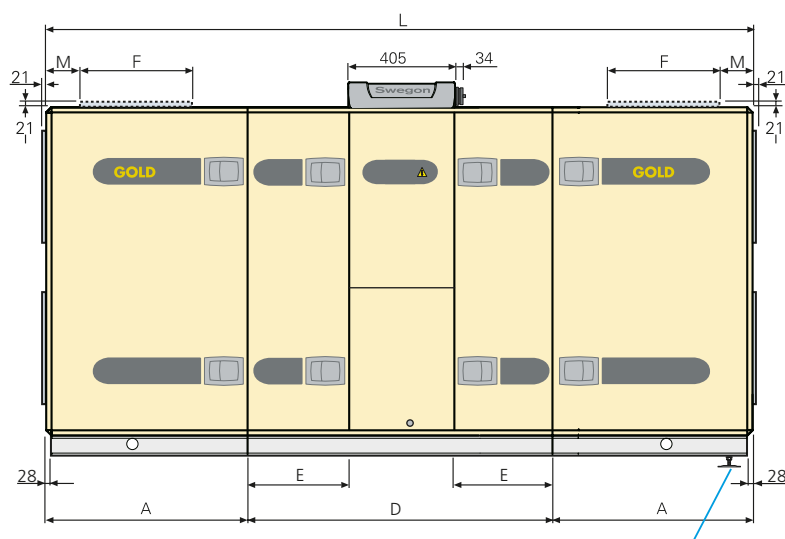

Для водяного затвора (принадлежность) необходима дополнительная высота не менее 50 мм. В этом случае удобно заказать опорные ноги (принадлежность).

Размер	A	B	C	D	E	F	G	H	I	J	K	L	M	Вес, кг
30	835	1595	1336	1500	550	500	1200	1595	300	148	194	3170	180	1020

Перемещение на объекте

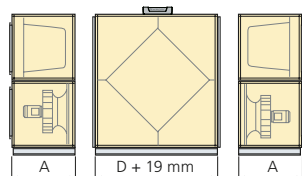

Возможен демонтаж в 3 секции.
Размеры: A и D, см. таблицу
Вес размера 30:
A = 310 кг, D = 400 кг.

Зона обслуживания

900 мм свободного пространства перед агрегатом и не менее 200 мм над коробкой подключений.

Питание

GOLD 30: 3-фазы, 5-жил, 400 В -10/+15%, 50 Гц, 20 А.

Номинальные значения вентилятора

GOLD 30: 3 x 400 В, 50 Гц, 4,6 кВт

Диаграммы и таблицы значений

GOLD CX 35, батарейный

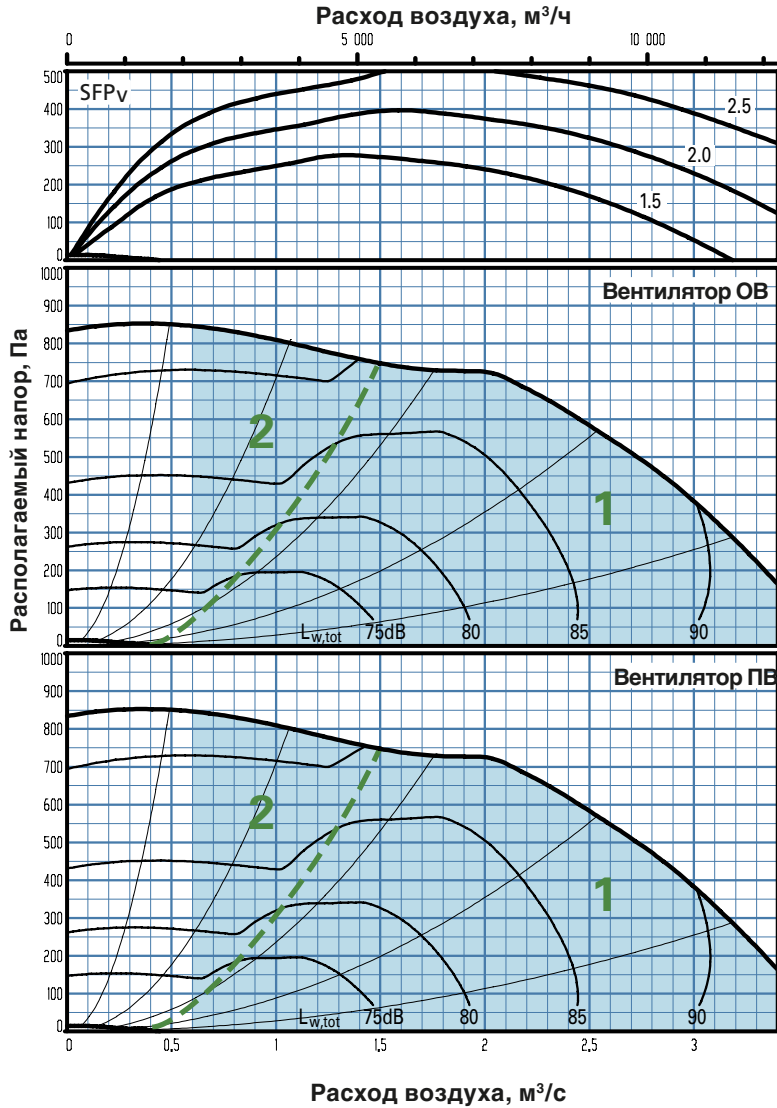

Диаграммы и таблицы ниже - обзорные. Точные значения можно получить с помощью расчетной программы ProUnit.

Диаграмма не учитывает перепад давления на возможном каплеуловителе

Min- и max- объемы/расходы воздуха
 Указанные расходы можно задать в ручном терминале агрегата. Фактические границы расхода определяет внешний перепад давления.

Размер	Min		Max	
	м³/ч	м³/с	м³/ч	м³/с
GOLD 35	2160	0,60	12240	3,40

Корректирующий фактор Kок, dB

Путь звука	Зона диа-граммы	Октавный регистр № / средние частоты, Гц							
		1 63	2 125	3 250	4 500	5 1000	6 2000	7 4000	8 8000
На канал выброса	1	-6	-15	-7	-6	-5	-7	-7	-20
	2	1	-9	-5	-4	-5	-8	-12	-25
На канал забора*	1	-10	-16	-15	-21	-31	-29	-38	-43
	2	-1	-3	-13	-28	-29	-32	-37	-36
На окружающую среду**	1	-17	-29	-30	-27	-38	-40	-41	-51
	2	-10	-23	-28	-25	-38	-41	-46	-56

* Установочное глушение для фильтров и утилизатора учтено.
 ** Общая мощность звука для окружающей среды считается как сумма мощности звука приточного и отработанного воздуха (ПВ+ОВ).

Диаграммы и таблицы значений

GOLD CX 35, батарейный

Поставка и перемещение

GOLD CX 35 поставляется на деревянных балках, всегда как единый агрегат. Для удобства перемещения его в условиях узких проемов, агрегат легко делится в 3 секции, которые затем монтируются вместе с помощью винтовых соединений. Кабели агрегата соединяются быстроразъемными контактами.

Узел обвязки батарей заполнен, протестирован и готов к работе.

Варианты установки/монтажа

A: Правое или левое исполнение агрегата указывается в заказе.

B: Расположение вентиляторов 1 или 2 указывается в заказе.

C: Выброс воздуха вверх либо прямо и вверх организуется на месте перемещением либо удалением крышки на верхней панели агрегата.

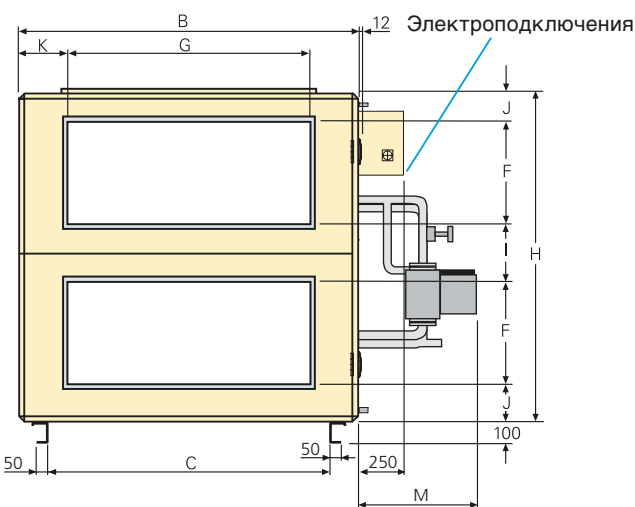
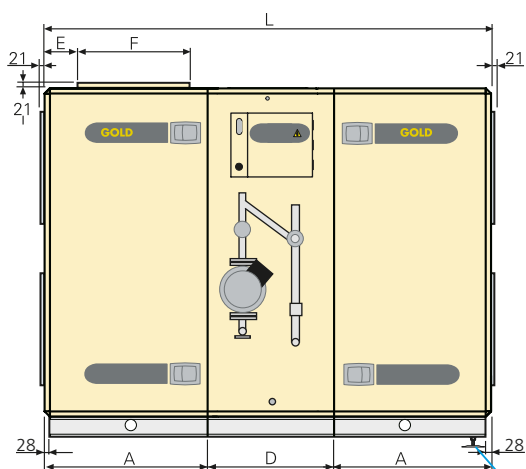
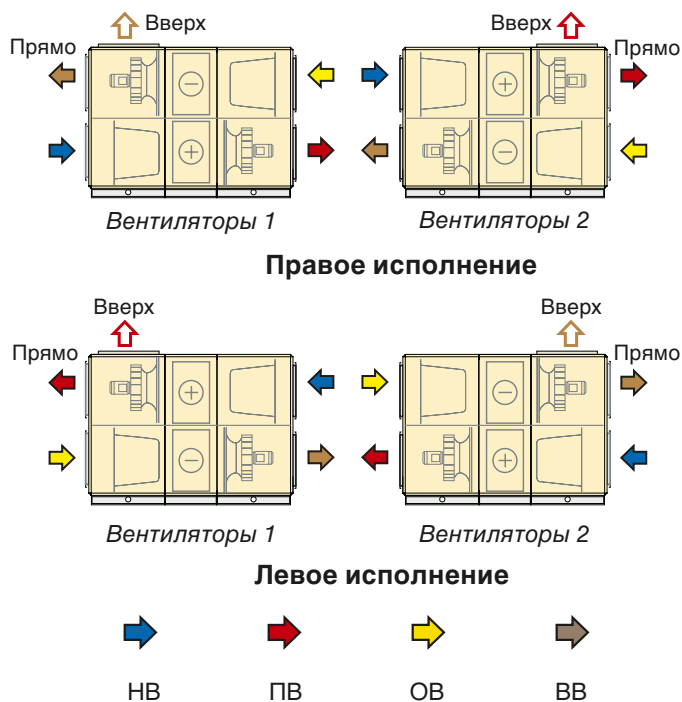

Для водяного затвора (принадлежность) необходима дополнительная высота не менее 50 мм. В этом случае удобно заказать опорные ноги (принадлежность). Относится к правому исполнению - вентиляторы 2 и левому исполнению - вентиляторы 1.

Размер	A	B	C	D	E	F	G	H	I	J	K	L	M	Вес, кг
35	875	1885	1626	680	125	600	1400	1885	300	192	242	2430	600	1450

Перемещение на объекте

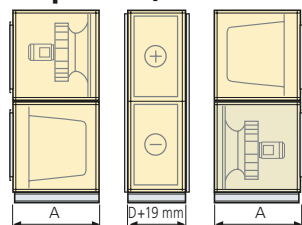

Возможен демонтаж в 3 секции.
Размеры: A и D, см. таблицу
Вес размера 35:
A = 405 кг, D = 640 кг.

Зона обслуживания

900 мм свободного пространства перед агрегатом.

Питание

GOLD 35: 3-фазы, 5-жил, 400 В -10/+15%, 50 Гц, 20 А.

Номинальные значения вентилятора

GOLD 35: 3 x 400 В, 50 Гц, 6,5 кВт (3,1 кВт)*

*Переключатель частоты ограничивает мощность до указанного значения.

Диаграммы и таблицы значений

GOLD CX 40, батарейный

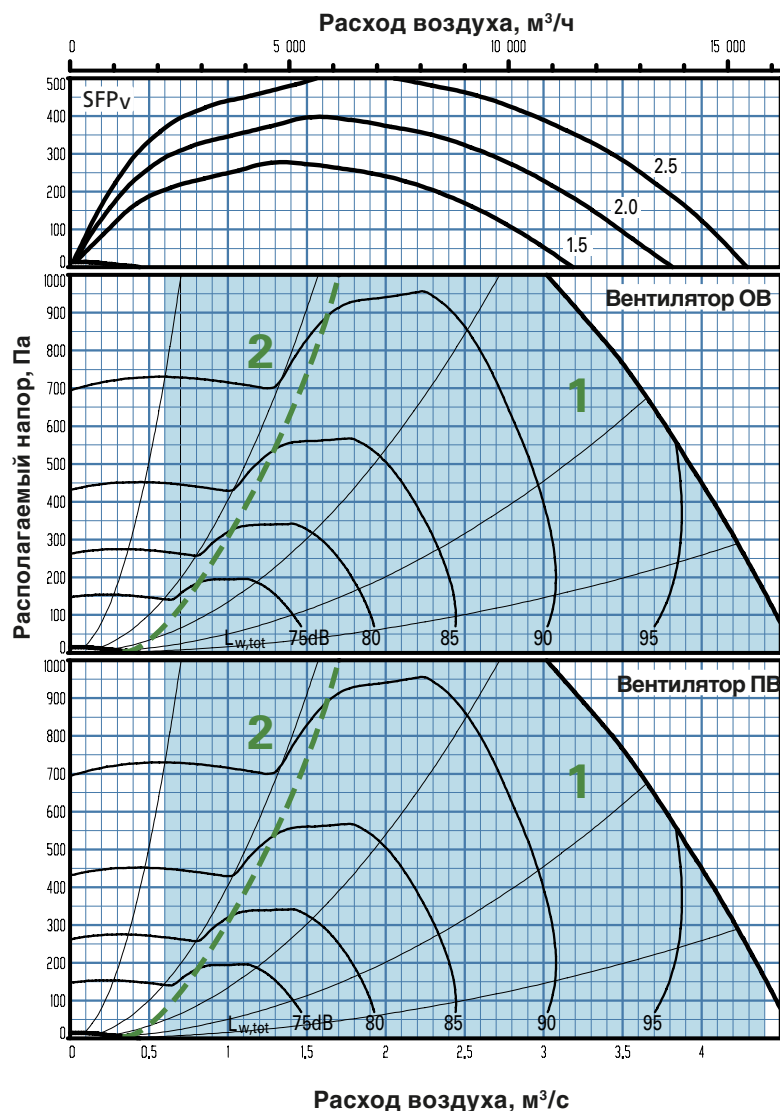

Диаграммы и таблицы ниже - обзорные. Точные значения можно получить с помощью расчетной программы ProUnit.

Диаграмма не учитывает перепад давления на возможном каплеуловителе

Min- и max- объемы/расходы воздуха
 Указанные расходы можно задать в ручном терминале агрегата. Фактические границы расхода определяет внешний перепад давления.

Размер	Min		Max	
	м³/ч	м³/с	м³/ч	м³/с
GOLD 40	2160	0,60	15840	4,40

Корректирующий фактор Kок, dB

Путь звука	Зона диа-граммы	Октавный регистр № / средние частоты, Гц							
		1 63	2 125	3 250	4 500	5 1000	6 2000	7 4000	8 8000
На канал выброса	1	-6	-15	-7	-6	-5	-7	-7	-20
	2	1	-9	-5	-4	-5	-8	-12	-25
На канал забора*	1	-10	-16	-15	-21	-31	-29	-38	-43
	2	-1	-3	-13	-28	-29	-32	-37	-36
На окружающую среду**	1	-17	-29	-30	-27	-38	-40	-41	-51
	2	-10	-23	-28	-25	-38	-41	-46	-56

* Установочное глушение для фильтров и утилизатора учтено.
 ** Общая мощность звука для окружающей среды считается как сумма мощности звука приточного и отработанного воздуха (ПВ+ОВ).

Диаграммы и таблицы значений

GOLD CX 40, батарейный

Поставка и перемещение

GOLD CX 40 поставляется на деревянных балках, всегда как единый агрегат. Для удобства перемещения его в условиях узких проемов, агрегат легко делится в 3 секции, которые затем монтируются вместе с помощью винтовых соединений. Кабели агрегата соединяются быстродействующими муфтами.

Узел обвязки батарей заполнен, протестирован и готов к работе.

Варианты установки/монтажа

A: Правое или левое исполнение агрегата указывается в заказе.

B: Расположение вентиляторов 1 или 2 указывается в заказе.

C: Выброс воздуха вверх либо прямо и вверх организуется на месте перемещением либо удалением крышки на верхней панели агрегата.

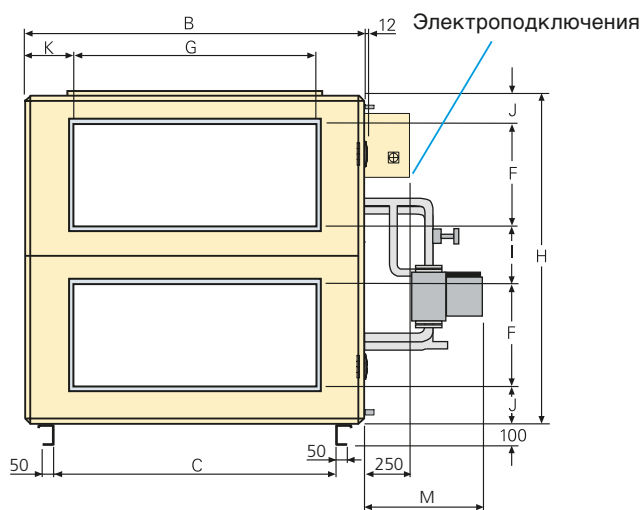
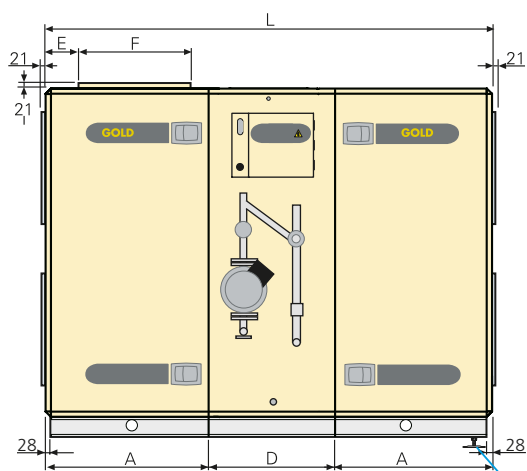
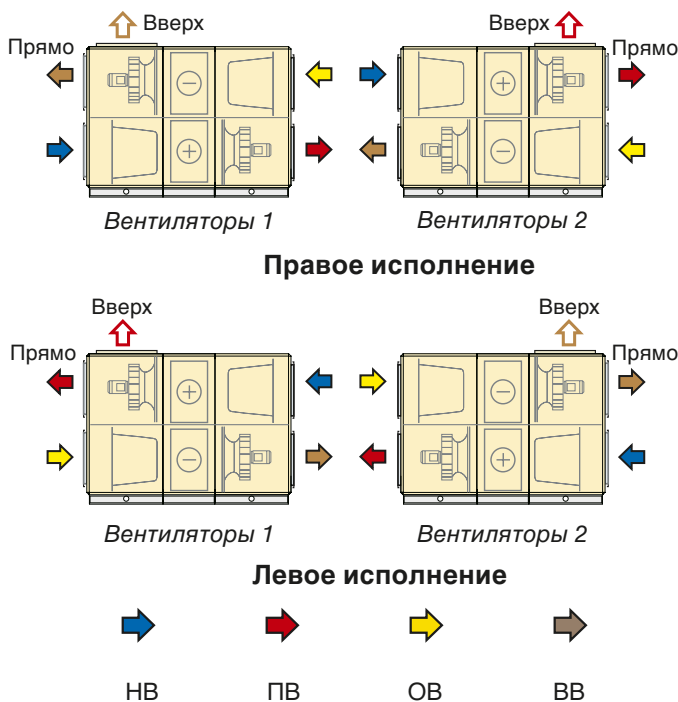

Для водяного затвора (принадлежность) необходима дополнительная высота не менее 50 мм. В этом случае удобно заказать опорные ноги (принадлежность). Относится к правому исполнению - вентиляторы 2 и левому исполнению - вентиляторы 1.

Размер	A	B	C	D	E	F	G	H	I	J	K	L	M	Вес, кг
40	875	1885	1626	680	125	600	1400	1885	300	192	242	2430	600	1450

Перемещение на объекте

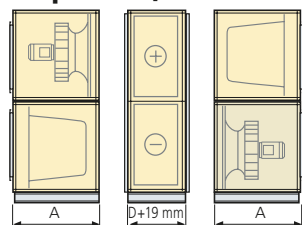

Возможен демонтаж в 3 секции.
 Размеры: A и D, см. таблицу
 Вес размера 40:
 A = 405 кг, D = 640 кг.

Зона обслуживания

900 мм свободного пространства перед агрегатом.

Питание

GOLD 40: 3-фазы, 5-жил, 400 В -10/+15%, 50 Гц, 32 А.

Номинальные значения вентилятора

GOLD 40: 3 x 400 В, 50 Гц, 6,5 кВт

Диаграммы и таблицы значений

GOLD CX 50, батарейный

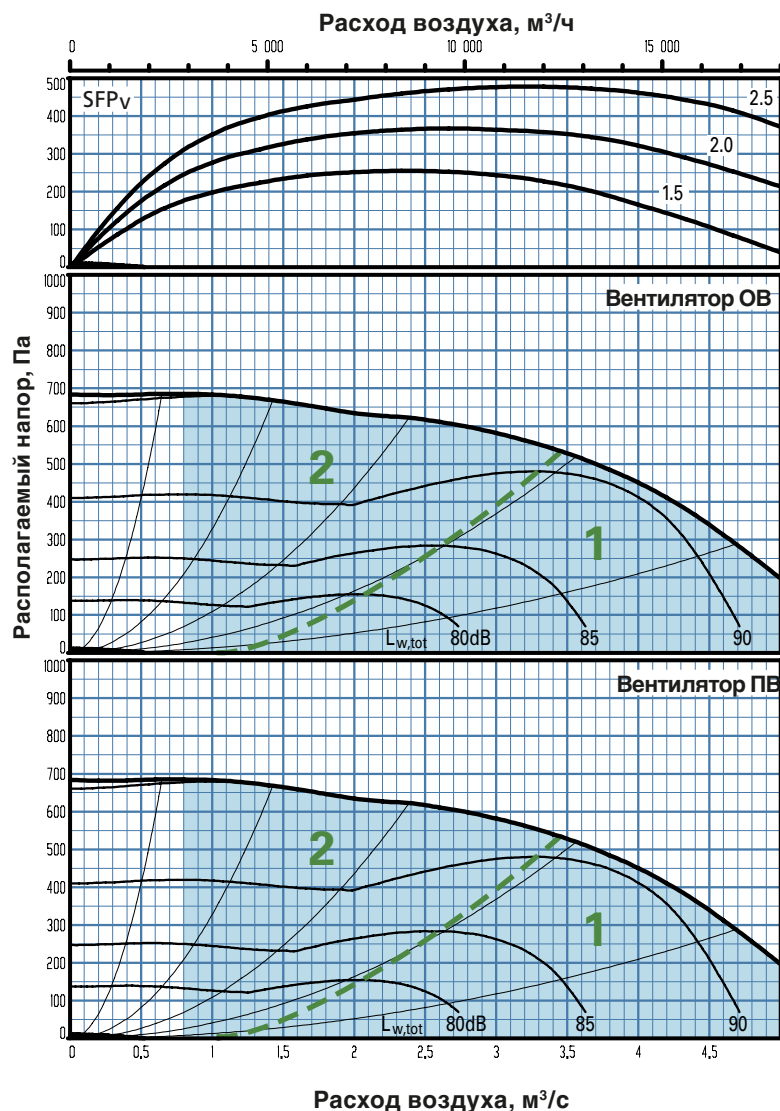

Диаграммы и таблицы ниже - обзорные. Точные значения можно получить с помощью расчетной программы ProUnit.

Диаграмма не учитывает перепад давления на возможном каплеуловителе

Min- и max- объемы/расходы воздуха
 Указанные расходы можно задать в ручном терминале агрегата. Фактические границы расхода определяет внешний перепад давления.

Размер	Min		Max	
	м³/ч	м³/с	м³/ч	м³/с
GOLD 50	2880	0,80	18000	5,00

Корректирующий фактор K_{ок}, dB

Путь звука	Зона диа-граммы	Октавный регистр № / средние частоты, Гц							
		1 63	2 125	3 250	4 500	5 1000	6 2000	7 4000	8 8000
На канал выброса	1	-12	-17	-12	-7	-6	-6	-7	-21
	2	-5	-8	-9	-7	-6	-7	-11	-23
На канал забора*	1	-16	-18	-14	-12	-31	-26	-38	-43
	2	-6	-8	-11	-19	-28	-27	-37	-36
На окружающую среду**	1	-23	-31	-35	-28	-39	-39	-41	-52
	2	-16	-22	-32	-28	-39	-40	-45	-54

* Установочное глушение для фильтров и утилизатора учтено.
 ** Общая мощность звука для окружающей среды считается как сумма мощности звука приточного и отработанного воздуха (ПВ+ОВ).

Диаграммы и таблицы значений

GOLD CX 50, батарейный

Поставка и перемещение

GOLD CX 50 поставляется в 2-х частях: секция утилизатора с секцией фильтр/вентилятор (вентилятор вверху) и вторая секция фильтр/вентилятор (вентилятор внизу), на стальных опорных ногах, высотой 100 мм. Для удобства перемещения его в условиях тесных проемов, агрегат легко делится в 3 секции, которые затем монтируются вместе с помощью винтовых соединений. Кабели агрегата соединяются быстроразъемными контактами.

Узел обвязки батарей заполнен, протестирован и готов к работе.

Варианты установки/монтажа

A: Правое или левое исполнение агрегата указывается в заказе.

B: Расположение вентиляторов 1 или 2 указывается в заказе.

C: Выброс воздуха вверх либо прямо и вверх организуется на месте перемещением либо удалением крышки на верхней панели агрегата.

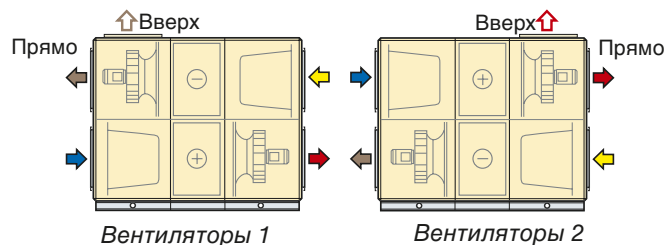

Правое исполнение

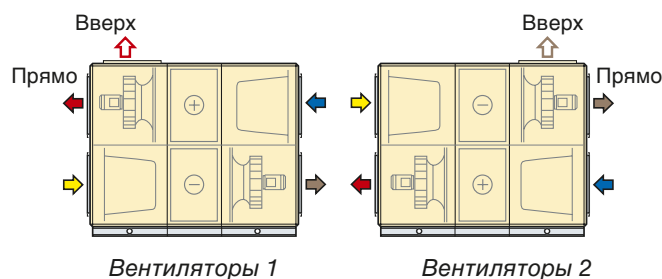

Левое исполнение

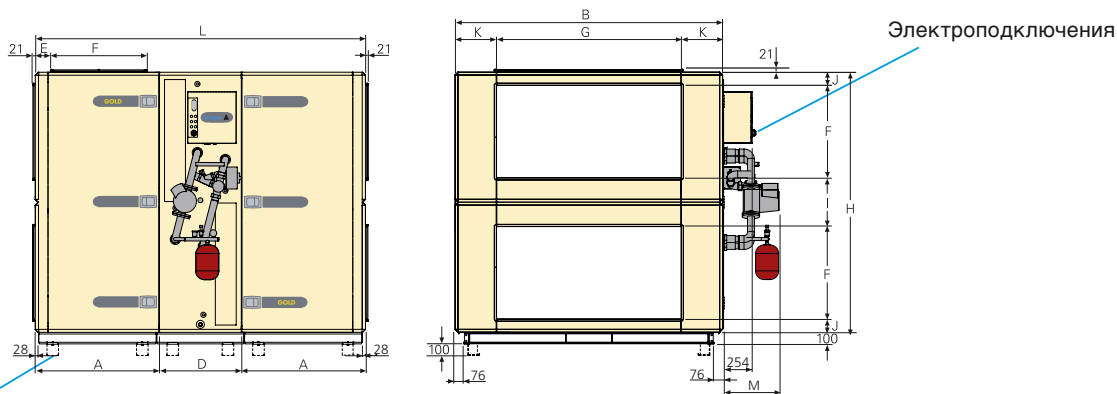

Поставляется на 100 мм опорных ногах. Для водяного затвора (принадлежность) необходима дополнительная высота не менее 50 мм. В этом случае удобно сохранить опорные ноги, либо заменить их на регулируемые (принадлежность) - относится к правому исполнению- вентиляторы 2 и левому исполнению-вентиляторы 1.

Размер	A	B	D	E	F	G	H	I	J	K	L	M	Вес, кг
50	1050	2318	760	150	800	1600	2253	423	115	360	2860	650	2237

Перемещение на объекте

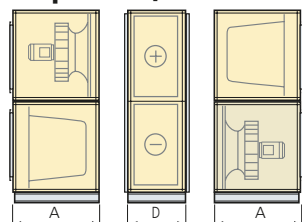

Возможен демонтаж в 3 секции.
Размеры: A и D, см.таблицу
Вес размера 50:
A = 638 кг, D = 961 кг.

Зона обслуживания

1100 мм свободного пространства перед агрегатом.

Питание

GOLD 50: 3-фазы, 5-жил, 400 В -10/+15%, 50 Гц, 25 А.

Номинальные значения вентилятора

GOLD 50: 3 x 400 В, 50 Гц, 4,6 кВт (2,3 кВт)* Два параллельно

*Переключатель частоты ограничивает мощность до указанного значения.

Диаграммы и таблицы значений

GOLD CX 60, батарейный

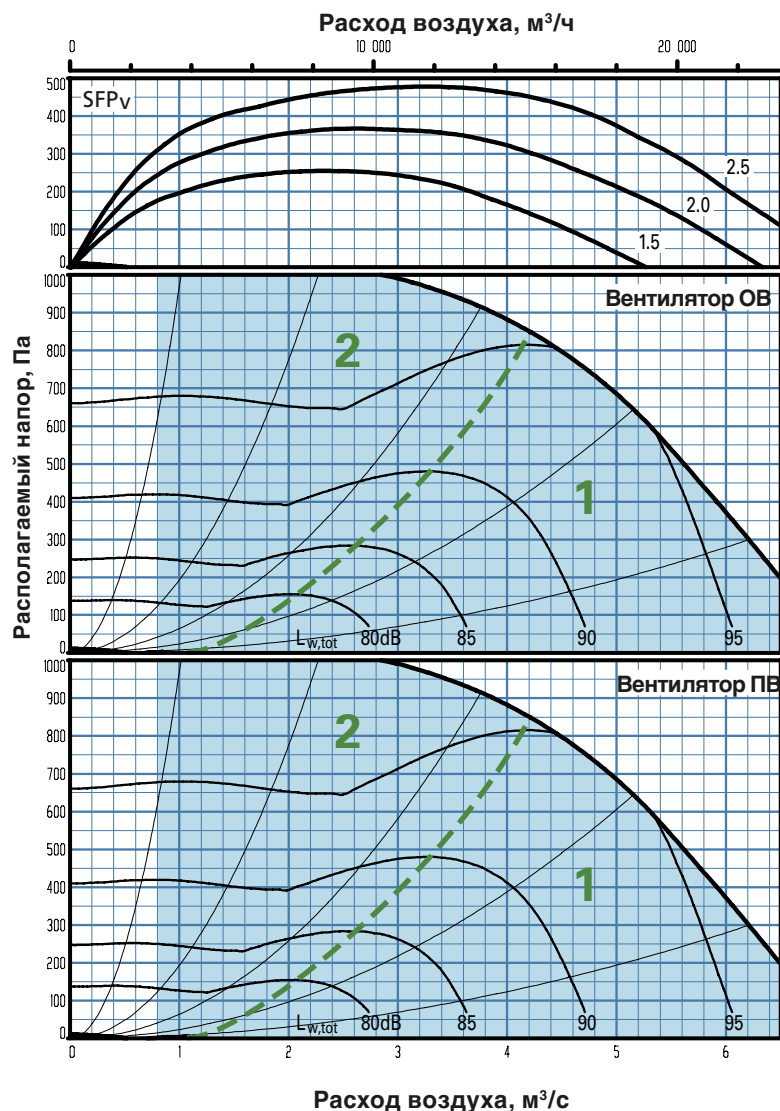

Диаграммы и таблицы ниже - обзорные. Точные значения можно получить с помощью расчетной программы ProUnit.

Диаграмма не учитывает перепад давления на возможном каплеуловителе

Min- и max- объемы/расходы воздуха

Указанные расходы можно задать в ручном терминале агрегата. Фактические границы расхода определяет внешний перепад давления.

Размер	Min		Max	
	м³/ч	м³/с	м³/ч	м³/с
GOLD 60	2880	0,80	23400	6,50

Корректирующий фактор K_{ок}, dB

Путь звука	Зона диа-граммы	Октавный регистр № / средние частоты, Гц							
		1 63	2 125	3 250	4 500	5 1000	6 2000	7 4000	8 8000
На канал выброса	1	-12	-17	-12	-7	-6	-6	-7	-21
	2	-5	-8	-9	-7	-6	-7	-11	-23
На канал забора*	1	-16	-18	-14	-12	-31	-26	-38	-43
	2	-6	-8	-11	-19	-28	-27	-37	-36
На окружающую среду**	1	-23	-31	-35	-28	-39	-39	-41	-52
	2	-16	-22	-32	-28	-39	-40	-45	-54

* Установочное глушение для фильтров и утилизатора учтено.

** Общая мощность звука для окружающей среды считается как сумма мощности звука приточного и отработанного воздуха (ПВ+ОВ).

Диаграммы и таблицы значений

GOLD CX 60, батарейный

Поставка и перемещение

GOLD CX 60 поставляется в 2-х частях: секция утилизатора с секцией фильтр/вентилятор (вентилятор вверху) и вторая секция фильтр/вентилятор (вентилятор внизу), на стальных опорных ногах, высотой 100 мм. Для удобства перемещения его в условиях тесных проемов, агрегат легко делится в 3 секции, которые затем монтируются вместе с помощью винтовых соединений. Кабели агрегата соединяются быстроразъемными контактами.

Узел обвязки батарей заполнен, протестирован и готов к работе.

Варианты установки/монтажа

A: Правое или левое исполнение агрегата указывается в заказе.

B: Расположение вентиляторов 1 или 2 указывается в заказе.

C: Выброс воздуха вверх либо прямо и вверх организуется на месте перемещением либо удалением крышки на верхней панели агрегата.

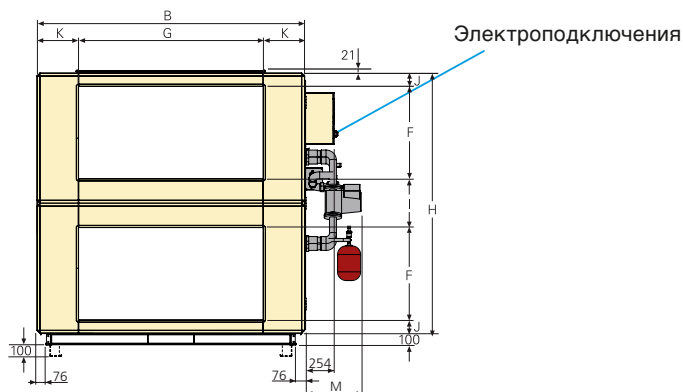
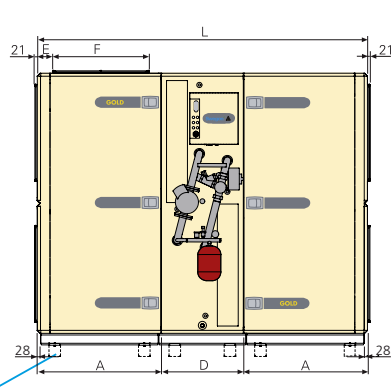
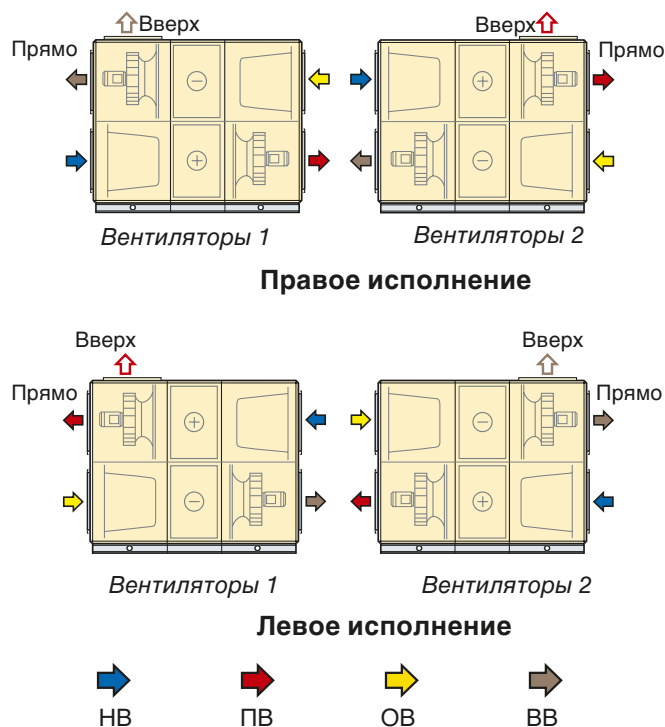

Поставляется на 100 мм опорных ногах. Для водяного затвора (принадлежность) необходима дополнительная высота не менее 50 мм. В этом случае удобно сохранить опорные ноги, либо заменить их на регулируемые (принадлежность) - относится к правому исполнению - вентиляторы 2 и левому исполнению - вентиляторы 1.

Размер	A	B	D	E	F	G	H	I	J	K	L	M	Вес, кг
60	1050	2318	760	150	800	1600	2253	423	115	360	2860	650	2237

Перемещение на объекте

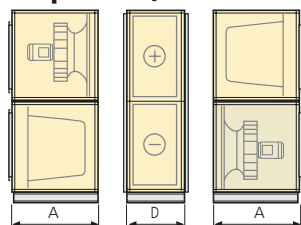

Возможен демонтаж в 3 секции.
 Размеры: A и D, см. таблицу
 Вес размера 60:
 A = 638 кг, D = 961 кг.

Зона обслуживания

1100 мм свободного пространства перед агрегатом.

Питание

GOLD 50: 3-фазы, 5-жил, 400 В -10/+15%, 50 Гц, 40 А.

Номинальные значения вентилятора

GOLD 50: 3 x 400 В, 50 Гц, 4,6 кВт Два параллельно

Диаграммы и таблицы значений

GOLD CX 70, батарейный

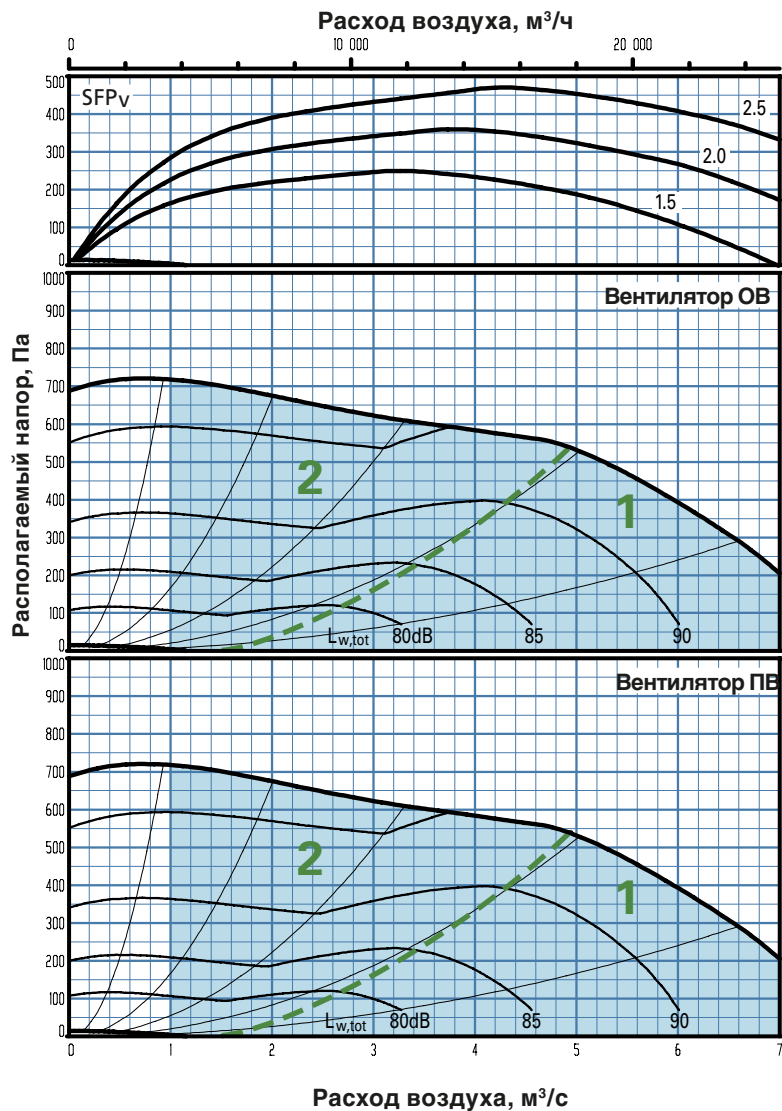

Диаграммы и таблицы ниже - обзорные. Точные значения можно получить с помощью расчетной программы ProUnit.

Диаграмма не учитывает перепад давления на возможном каплеуловителе

Min- и max- объемы/расходы воздуха
Указанные расходы можно задать в ручном терминале агрегата. Фактические границы расхода определяет внешний перепад давления.

Размер	Min		Max	
	м³/ч	м³/с	м³/ч	м³/с
GOLD 70	3600	1,00	25200	7,00

Корректирующий фактор K_{ок}, dB

Путь звука	Зона диа-граммы	Октавный регистр № / средние частоты, Гц							
		1 63	2 125	3 250	4 500	5 1000	6 2000	7 4000	8 8000
На канал выброса	1	-10	-15	-12	-7	-5	-6	-10	-24
	2	-4	-9	-9	-5	-6	-8	-13	-25
На канал забора*	1	-10	-14	-16	-19	-30	-29	-38	-43
	2	-3	-6	-11	-22	-27	-31	-37	-36
На окружающую среду**	1	-21	-29	-35	-28	-38	-39	-44	-55
	2	-15	-23	-32	-26	-39	-41	-47	-56

* Установочное глушение для фильтров и утилизатора учтено.
** Общая мощность звука для окружающей среды считается как сумма мощности звука приточного и отработанного воздуха (ПВ+ОВ).

Диаграммы и таблицы значений

GOLD CX 70, батарейный

Поставка и перемещение

GOLD CX 70 поставляется в 2-х частях: секция утилизатора с секцией фильтр/вентилятор (вентилятор вверху) и вторая секция фильтр/вентилятор (вентилятор внизу), на стальных опорных ногах, высотой 100 мм. Для удобства перемещения его в условиях тесных проемов, агрегат легко делится в 3 секции, которые затем монтируются вместе с помощью винтовых соединений. Кабели агрегата соединяются быстроразъемными контактами.

Узел обвязки батарей заполнен, протестирован и готов к работе.

Варианты установки/монтажа

A: Правое или левое исполнение агрегата указывается в заказе.

B: Расположение вентиляторов 1 или 2 указывается в заказе.

C: Выброс воздуха вверх либо прямо и вверх организуется на месте перемещением либо удалением крышки на верхней панели агрегата.

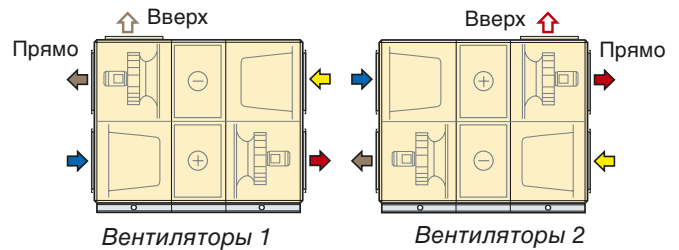

Правое исполнение

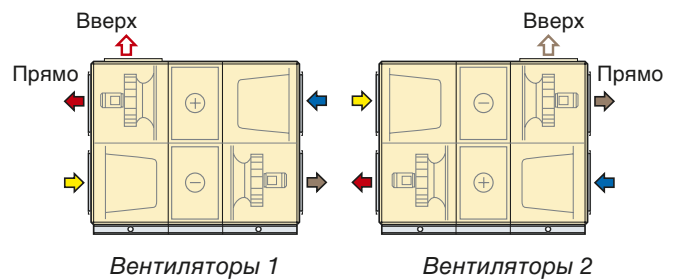

Левое исполнение

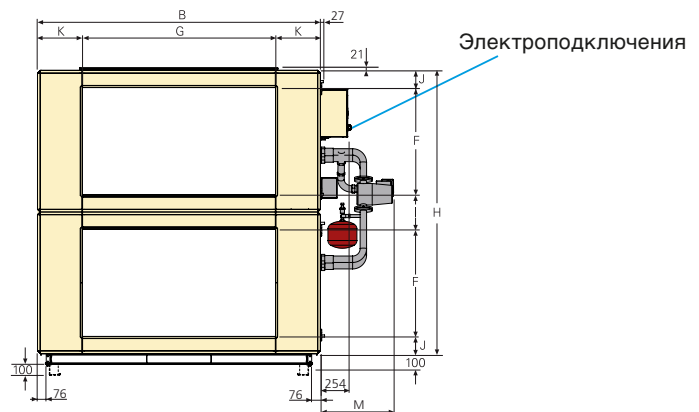
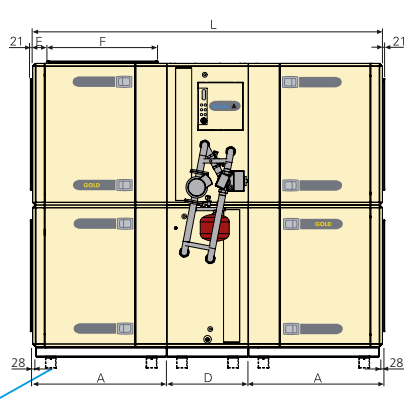

Поставляется на 100 мм опорных ногах. Для водяного затвора (принадлежность) необходима дополнительная высота не менее 50 мм. В этом случае удобно сохранить опорные ноги, либо заменить их на регулируемые (принадлежность) - относится к правому исполнению - вентиляторы 2 и левому исполнению - вентиляторы 1.

Размер	A	B	D	E	F	G	H	I	J	K	L	M	Вес, кг
70	1250	2637	760	150	1000	1800	2640	319	161	419	3260	800	3092

Перемещение на объекте

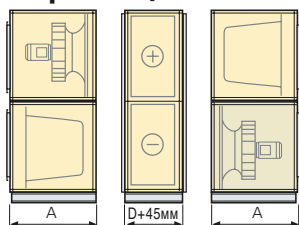

Возможен демонтаж в 3 секции.
Размеры: A и D, см. таблицу
Вес размера 70:
A = 900 кг, D = 1292 кг.

Зона обслуживания

1100 мм свободного пространства перед агрегатом.

Питание

GOLD 70: 3-фазы, 5-жил, 400 В -10/+15%, 50 Гц, 32 А.

Номинальные значения вентилятора

GOLD 70: 3 x 400 В, 50 Гц, 6,5 кВт (3,7 кВт)* Два параллельно

*Переключатель частоты ограничивает мощность до указанного значения.

Диаграммы и таблицы значений

GOLD CX 80, батарейный

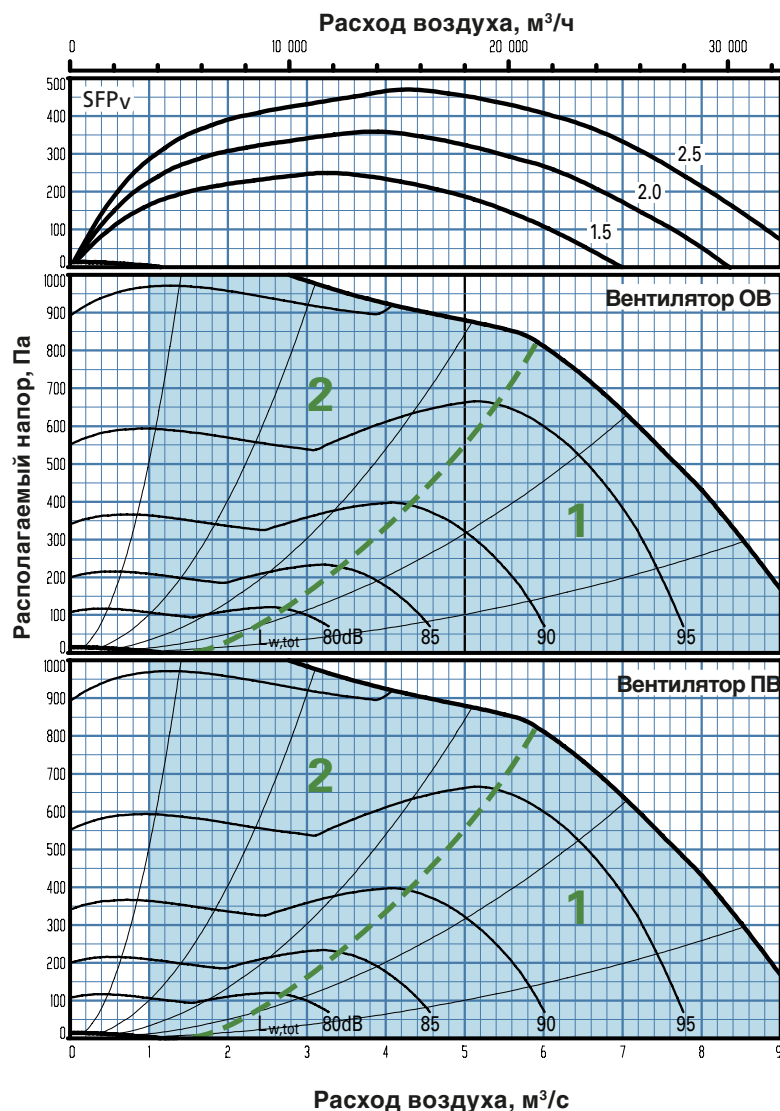

Диаграммы и таблицы ниже - обзорные. Точные значения можно получить с помощью расчетной программы ProUnit.

Диаграмма не учитывает перепад давления на возможном каплеуловителе

Min- и max- объемы/расходы воздуха
 Указанные расходы можно задать в ручном терминале агрегата. Фактические границы расхода определяет внешний перепад давления.

Размер	Min		Max	
	м³/ч	м³/с	м³/ч	м³/с
GOLD 80	3600	1,00	32400	9,00

Корректирующий фактор K_{ок}, dB

Путь звука	Зона диа-граммы	Октавный регистр № / средние частоты, Гц							
		1 63	2 125	3 250	4 500	5 1000	6 2000	7 4000	8 8000
На канал выброса	1	-10	-15	-10	-5	-5	-6	-10	-24
	2	-4	-9	-9	-5	-6	-8	-13	-25
На канал забора*	1	-10	-14	-11	-23	-26	-29	-38	-43
	2	-3	-6	-11	-22	-27	-31	-37	-36
На окружающую среду**	1	-21	-29	-30	-26	-31	-39	-41	-55
	2	-15	-23	-29	-26	-32	-41	-44	-56

* Установочное глушение для фильтров и утилизатора учтено.
 ** Общая мощность звука для окружающей среды считается как сумма мощности звука приточного и отработанного воздуха (ПВ+ОВ).

Диаграммы и таблицы значений

GOLD CX 80, батарейный

Поставка и перемещение

GOLD CX 80 поставляется в 2-х частях: секция утилизатора с секцией фильтр/вентилятор (вентилятор вверху) и вторая секция фильтр/вентилятор (вентилятор внизу), на стальных опорных ногах, высотой 100 мм. Для удобства перемещения его в условиях тесных проемов, агрегат легко делится в 3 секции, которые затем монтируются вместе с помощью винтовых соединений. Кабели агрегата соединяются быстроразъемными контактами.

Узел обвязки батарей заполнен, протестирован и готов к работе.

Варианты установки/монтажа

A: Правое или левое исполнение агрегата указывается в заказе.

B: Расположение вентиляторов 1 или 2 указывается в заказе.

C: Выброс воздуха вверх либо прямо и вверх организуется на месте перемещением либо удалением крышки на верхней панели агрегата.

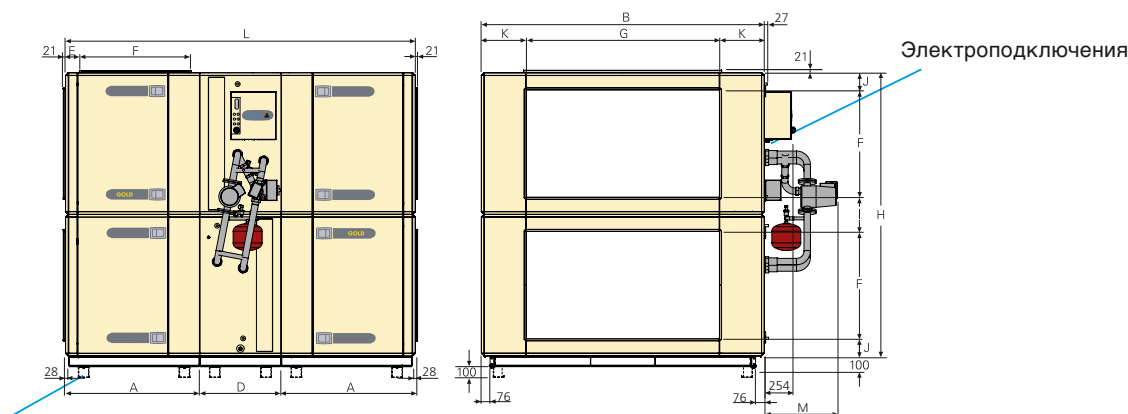
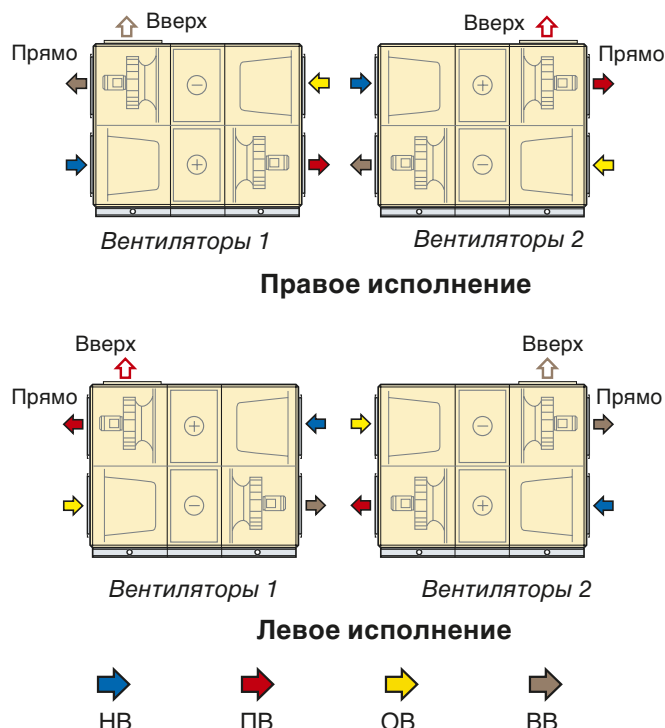

Поставляется на 100 мм опорных ногах. Для водяного затвора (принадлежность) необходима дополнительная высота не менее 50 мм. В этом случае удобно сохранить опорные ноги, либо заменить их на регулируемые (принадлежность) - относится к правому исполнению - вентиляторы 2 и левому исполнению - вентиляторы 1.

Размер	A	B	D	E	F	G	H	I	J	K	L	M	Вес, кг
80	1250	2637	760	150	1000	1800	2640	319	161	419	3260	800	3092

Перемещение на объекте

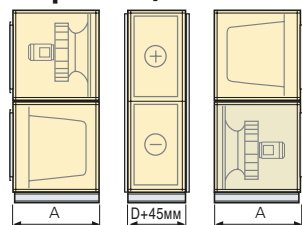

Возможен демонтаж в 3 секции.
Размеры: A и D, см. таблицу
Вес размера 80:
A = 900 кг, D = 1292 кг.

Зона обслуживания

1100 мм свободного пространства перед агрегатом.

Питание

GOLD 80: 3-фазы, 5-жил, 400 В -10/+15%, 50 Гц, 50 А.

Номинальные значения вентилятора

GOLD 80: 3 x 400 В, 50 Гц, 6,5 кВт Два параллельно.

Диаграммы и таблицы значений

GOLD SD 04, приточный/вытяжной

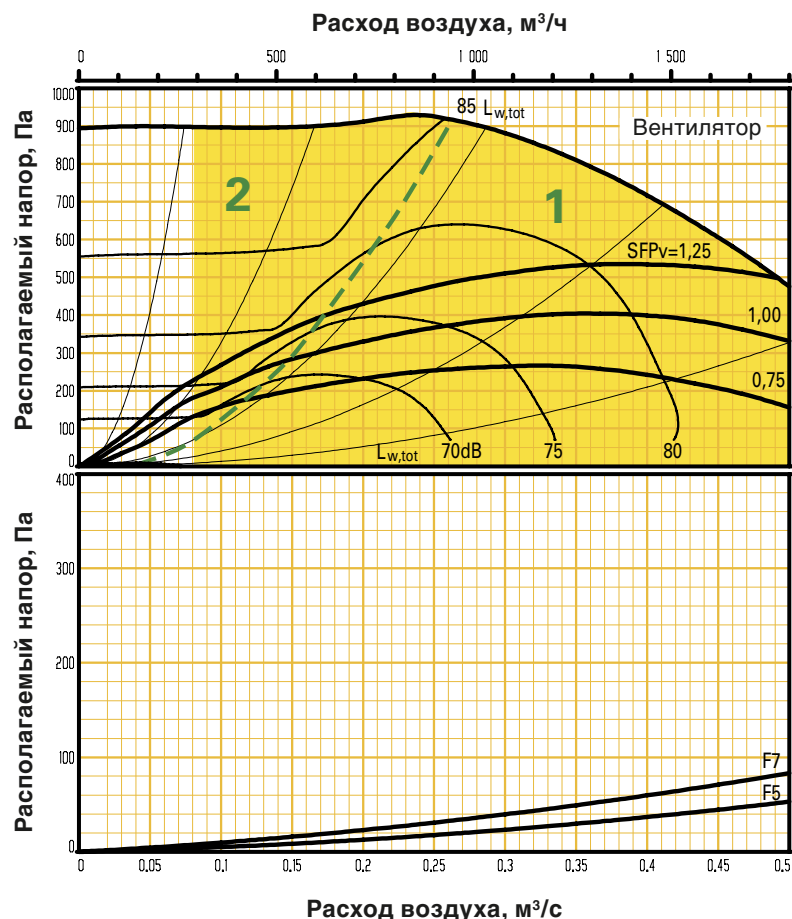

Диаграммы и таблицы ниже - обзорные. Точные значения можно получить с помощью расчетной программы ProUnit.

Min- и max- объемы/расходы воздуха

Указанные расходы можно задать в ручном терминале агрегата. Фактические границы расхода определяет внешний перепад давления.

Размер	Min		Max	
	м³/ч	м³/с	м³/ч	м³/с
GOLD 04	288	0,08	1870	0,52

Корректирующий фактор Kок , dB

Путь звука	Зона диа-граммы	Октавный регистр № /средние частоты, Гц							
		1 63	2 125	3 250	4 500	5 1000	6 2000	7 4000	8 8000
На канал выброса	1	-3	-10	-12	-11	-8	0	-6	-16
	2	0	-5	-4	-13	-10	-5	-13	-25
На канал забора*	1	-5	-9	-10	-8	-16	-11	-12	-32
	2	-2	-3	-3	-12	-18	-16	-20	-33
На окружающую среду	1	-14	-24	-35	-32	-41	-33	-40	-47
	2	-11	-19	-27	-34	-43	-38	-47	-56

* Установочное глушение для фильтра не учтено.

Диаграммы и таблицы значений

GOLD SD 04, приточный/вытяжной

Поставка и перемещение

GOLD SD 04 производится в одном варианте, где компоненты имеют неизменное место в агрегате.

GOLD SD используется как приточная либо вытяжная часть системы. При использовании обеих частей в одной системе, приточная часть снабжается автоматикой, вытяжная же подключается к приточной с помощью коммуникационного кабеля.

В агрегате предусмотрено место для фильтра. Набор с pleat-фильтром, датчиком давления, шлангом и коммуникационным кабелем можно заказать дополнительно.

Агрегат можно разместить вертикально, основанием вверх, а также инспекционной дверью вверх (но не вниз). При горизонтальном монтаже можно размещать агрегат вне здания, укомплектовав его крышей и устройствами забора и выброса воздуха.

Штатив/Фундамент

Агрегат должен монтироваться на штатив (принадлежность) или другую форму фундамента, обеспечивающую возможность открывания инспекционной двери.

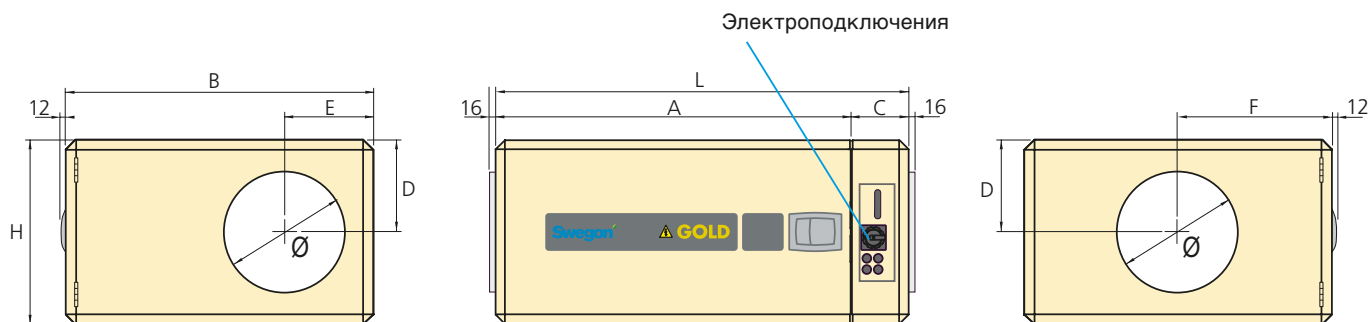
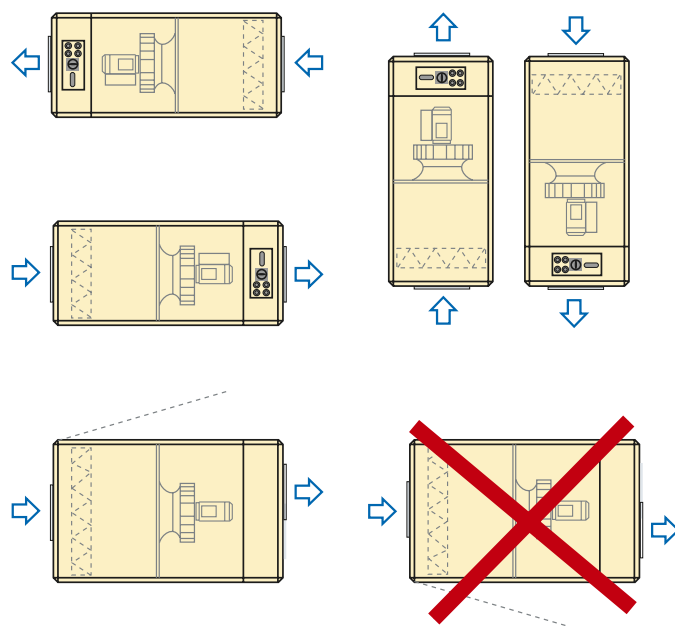

Размер	L	B	H	A	C	D	E	F	Ø	Вес, кг
04	1100	820	490	948	152	245	236	410	315	115

Зона обслуживания

1100 мм свободного пространства перед агрегатом.

Питание

GOLD 04: 1-фаза, 3-жилы, 230В -10/+15%, 50Гц, 10А

Номинальные значения вентилятора

GOLD 04: 3 x 230 В, 50 Гц, 1,1 кВт (0,55 кВт)*

*Переключатель частоты ограничивает мощность до указанного значения.

Диаграммы и таблицы значений

GOLD SD 05, приточный/вытяжной

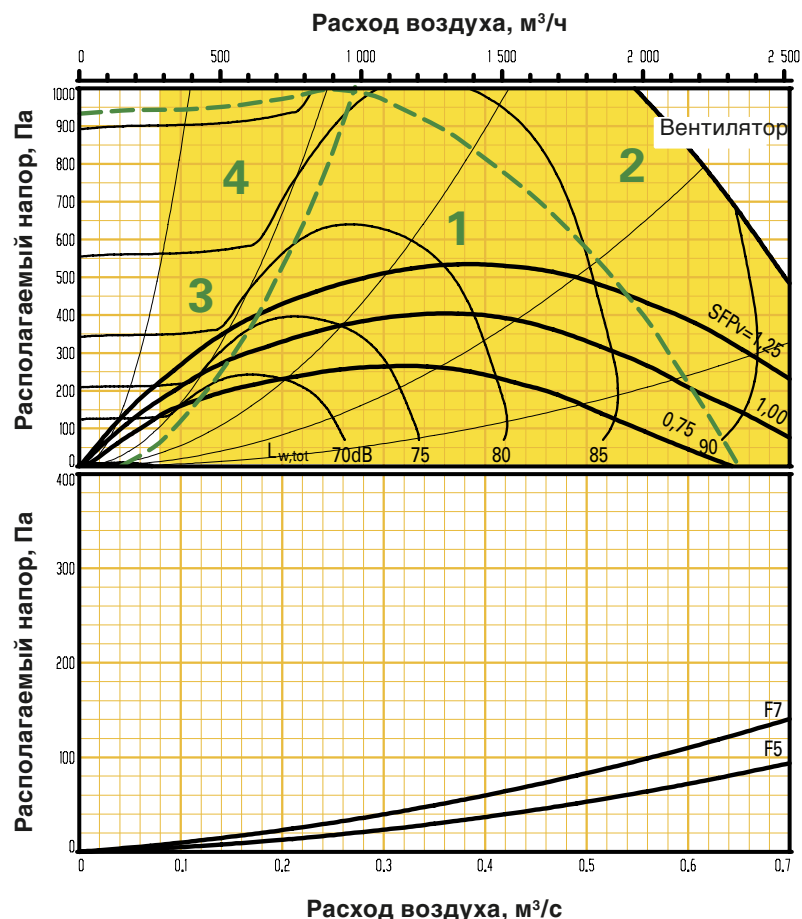

Диаграммы и таблицы ниже - обзорные. Точные значения можно получить с помощью расчетной программы ProUnit.

Min- и max- объемы/расходы воздуха

Указанные расходы можно задать в ручном терминале агрегата. Фактические границы расхода определяет внешний перепад давления.

Размер	Min		Max	
	м³/ч	м³/с	м³/ч	м³/с
GOLD 05	288	0,08	2450	0,68

Корректирующий фактор K_{ок}, dB

Путь звука	Зона диа-граммы	Октавный регистр № /средние частоты, Гц							
		1 63	2 125	3 250	4 500	5 1000	6 2000	7 4000	8 8000
На канал выброса	1	-3	-10	-12	-11	-8	0	-6	-16
	2	-5	-11	-10	-14	-5	-1	-7	-14
	3	0	-5	-4	-13	-10	-5	-13	-25
	4	11	-6	-5	-10	-7	-4	-10	-20
На канал забора*	1	-5	-9	-10	-8	-16	-11	-12	-32
	2	-9	-10	-11	-18	-14	-9	-12	-34
	3	-2	-3	-3	-12	-18	-16	-20	-33
	4	2	-7	-5	-11	-16	-15	-17	-35
На окружающую среду	1	-14	-24	-35	-32	-41	-33	-40	-47
	2	-16	-25	-33	-35	-38	-34	-41	-45
	3	-11	-19	-27	-34	-43	-38	-47	-56
	4	0	-20	-28	-31	-40	-37	-44	-51

* Установочное глушение для фильтра не учтено.

Диаграммы и таблицы значений

GOLD SD 05, приточный/вытяжной

Поставка и перемещение

GOLD SD 05 производится в одном варианте, где компоненты имеют неизменное место в агрегате.

GOLD SD используется как приточная либо вытяжная часть системы. При использовании обеих частей в одной системе, приточная часть снабжается автоматикой, вытяжная же подключается к приточной с помощью коммуникационного кабеля.

В агрегате предусмотрено место для фильтра. Набор с pleat-фильтром, датчиком давления, шлангом и коммуникационным кабелем можно заказать дополнительно.

Агрегат можно разместить вертикально, основанием вверх, а также инспекционной дверью вверх (но не вниз). При горизонтальном монтаже можно размещать агрегат вне здания, укомплектовав его крышей и устройствами забора и выброса воздуха.

Штатив/Фундамент

Агрегат должен монтироваться на штатив (принадлежность) или другую форму фундамента, обеспечивающую возможность открывания инспекционной двери.

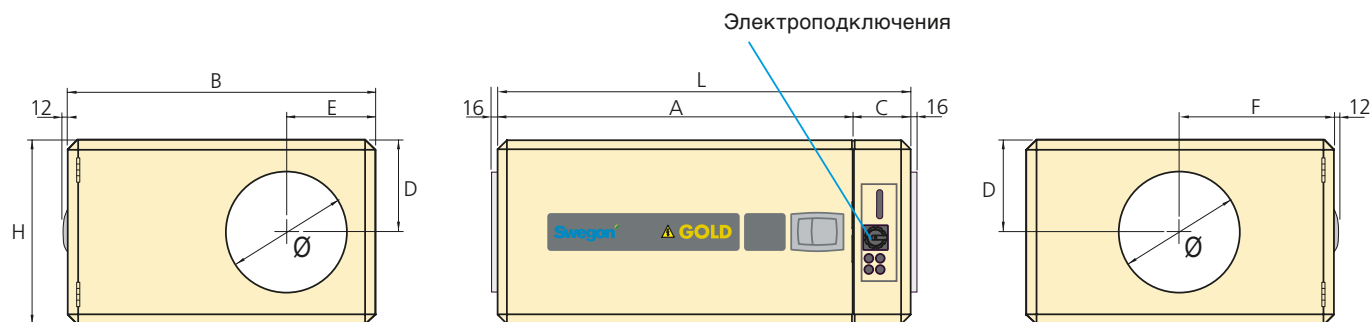
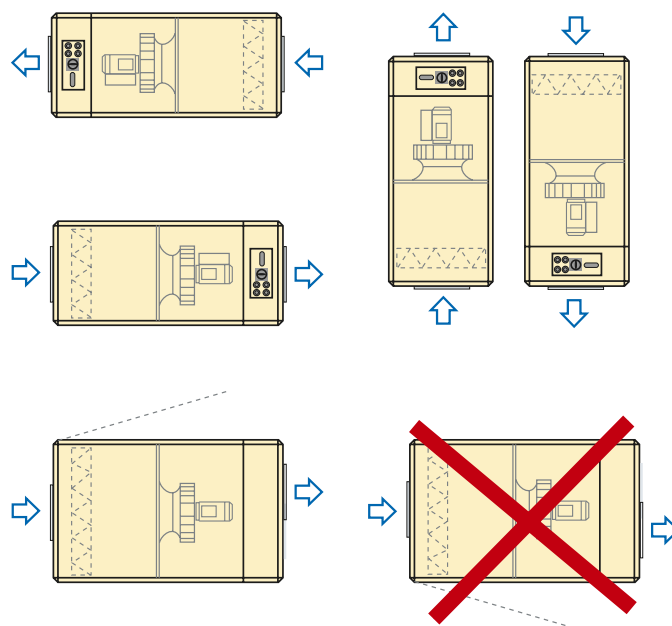

Размер	L	B	H	A	C	D	E	F	Ø	Вес, кг
05	1100	820	490	948	152	245	236	410	315	115

Зона обслуживания

1100 мм свободного пространства перед агрегатом.

Питание

GOLD 05: 1-фаза, 3-жилы, 230В -10/+15%, 50Гц, 10А

Номинальные значения вентилятора

GOLD 05: 3 x 230 В, 50 Гц, 1,1 кВт

Диаграммы и таблицы значений

GOLD SD 08, приточный/вытяжной

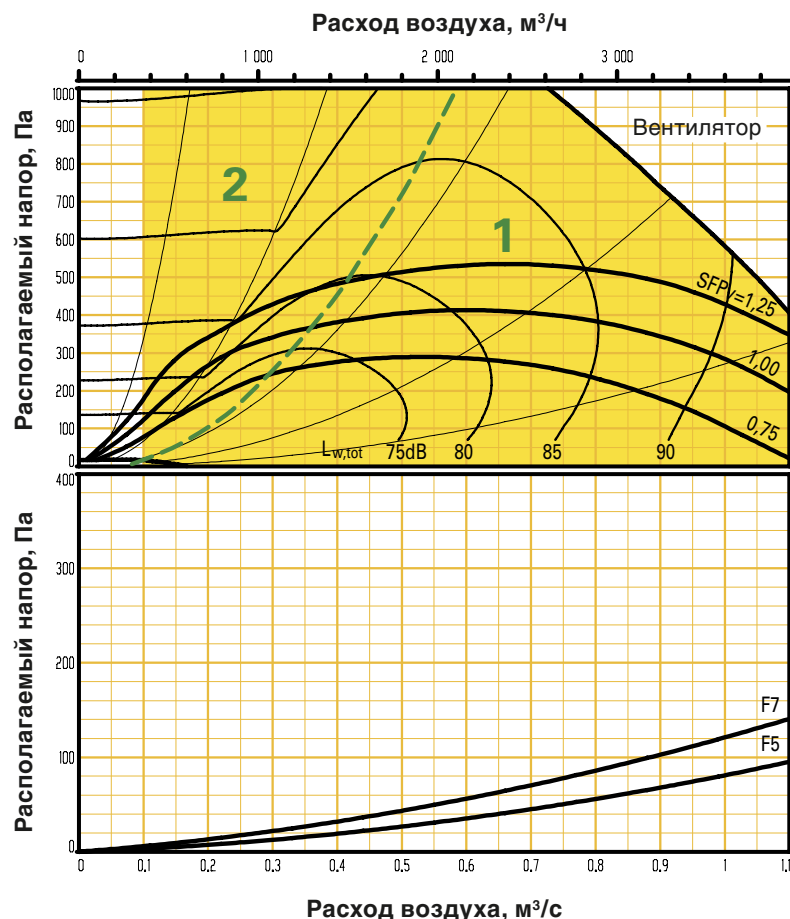

Диаграммы и таблицы ниже - обзорные. Точные значения можно получить с помощью расчетной программы ProUnit.

Min- и max- объемы/расходы воздуха

Указанные расходы можно задать в ручном терминале агрегата. Фактические границы расхода определяет внешний перепад давления.

Размер	Min		Max	
	м³/ч	м³/с	м³/ч	м³/с
GOLD 08	360	0,10	3780	1,05

Корректирующий фактор Kок, dB

Путь звука	Зона диа-граммы	Октавный регистр № /средние частоты, Гц							
		1	2	3	4	5	6	7	8
		63	125	250	500	1000	2000	4000	8000
На канал выброса	1	1	-4	-6	-10	-12	-11	-15	-27
	2	2	-4	-8	-9	-11	-9	-12	-24
На канал забора*	1	-2	-2	-2	-7	-15	-14	-18	-33
	2	-2	-3	-3	-8	-18	-14	-16	-21
На окружающую среду	1	-10	-18	-29	-31	-45	-44	-49	-58
	2	-9	-18	-31	-30	-44	-42	-46	-55

* Установочное глушение для фильтра не учтено.

Диаграммы и таблицы значений

GOLD SD 08, приточный/вытяжной

Поставка и перемещение

GOLD SD 08 производится в одном варианте, где компоненты имеют неизменное место в агрегате.

GOLD SD используется как приточная либо вытяжная часть системы. При использовании обеих частей в одной системе, приточная часть снабжается автоматикой, вытяжная же подключается к приточной с помощью коммуникационного кабеля.

В агрегате предусмотрено место для фильтра. Набор с pleat-фильтром, датчиком давления, шлангом и коммуникационным кабелем можно заказать дополнительно.

Агрегат можно разместить вертикально, основанием вверх, а также инспекционной дверью вверх (но не вниз). При горизонтальном монтаже можно размещать агрегат вне здания, укомплектовав его крышей и устройствами забора и выброса воздуха.

Штатив/Фундамент

Агрегат должен монтироваться на штатив (принадлежность) или другую форму фундамента, обеспечивающую возможность открывания инспекционной двери.

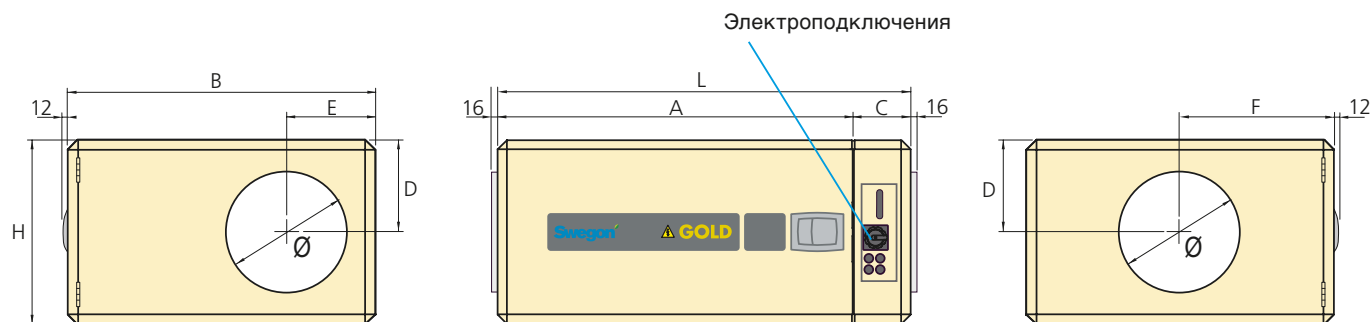
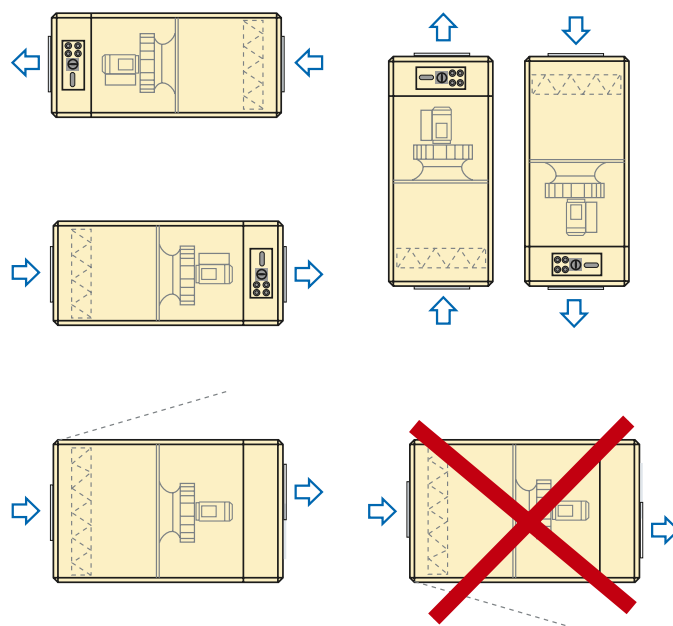

Размер	L	B	H	A	C	D	E	F	Ø	Вес, кг
08	1175	990	575	1023	152	288	321	495	400	150

Зона обслуживания

1100 мм свободного пространства перед агрегатом.

Питание

GOLD 08: 1-фаза, 3-жилы, 230В -10/+15%, 50Гц, 10А

Номинальные значения вентилятора

GOLD 08: 3 x 230 В, 50 Гц, 1,4 кВт

Диаграммы и таблицы значений

GOLD SD 14, приточный/вытяжной

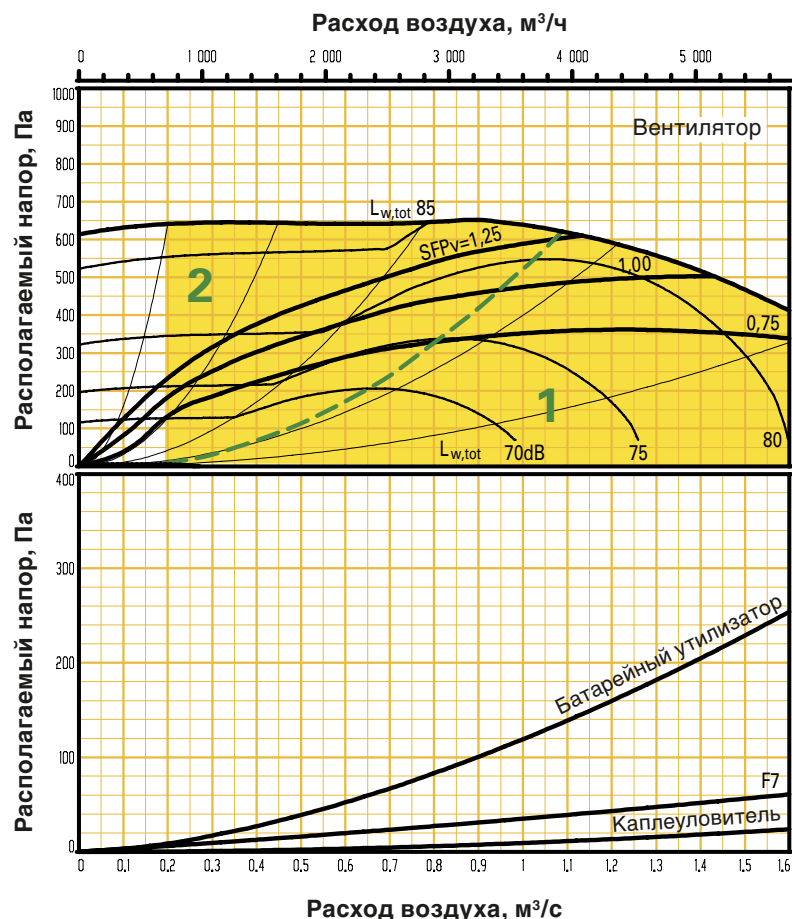

Диаграммы и таблицы ниже - обзорные. Точные значения можно получить с помощью расчетной программы ProUnit.

Min- и max- объемы/расходы воздуха

Указанные расходы можно задать в ручном терминале агрегата. Фактические границы расхода определяет внешний перепад давления.

Размер	Min		Max	
	м³/ч	м³/с	м³/ч	м³/с
GOLD 14	720	0,20	5760	1,60

Корректирующий фактор $K_{ок}$, dB

Путь звука	Зона диа-граммы	Октавный регистр №/средние частоты, Гц							
		1	2	3	4	5	6	7	8
		63	125	250	500	1000	2000	4000	8000
На канал выброса	1	-8	-15	-7	-7	-6	-7	-7	-22
	2	1	-6	-6	-6	-6	-8	-13	-21
На канал забора*	1	-10	-13	-7	-12	-16	-11	-13	-20
	2	-5	-8	-7	-20	-18	-15	-13	-19
На окружающую среду	1	-19	-29	-30	-28	-39	-40	-41	-53
	2	-10	-20	-29	-27	-39	-41	-47	-52

* Установочное глушение для фильтра и батарейного утилизатора не учтено.

Диаграммы и таблицы значений

GOLD SD 14, приточный/вытяжной

Поставка и перемещение

GOLD SD 14 производится правого и левого исполнения, в виде одной или нескольких секций (см. рисунок справа), и поставляется на деревянных балках всегда как единый агрегат.

Для облегчения внутреннего транспортирования, агрегат легко делится на части, которые затем монтируются вместе с помощью винтовых соединений.

GOLD SD используется как приточная либо вытяжная часть системы. При использовании обеих частей в одной системе, приточная часть снабжается автоматикой, вытяжная же подключается к приточной с помощью коммуникационного кабеля.

Варианты установки/монтажа

A: Правое или левое исполнение указывается в заказе.

B: Выброс воздуха вверх либо прямо и вверх организуется на месте перемещением либо удалением крышки на верхней панели агрегата.

Левое исполнение

Правое исполнение

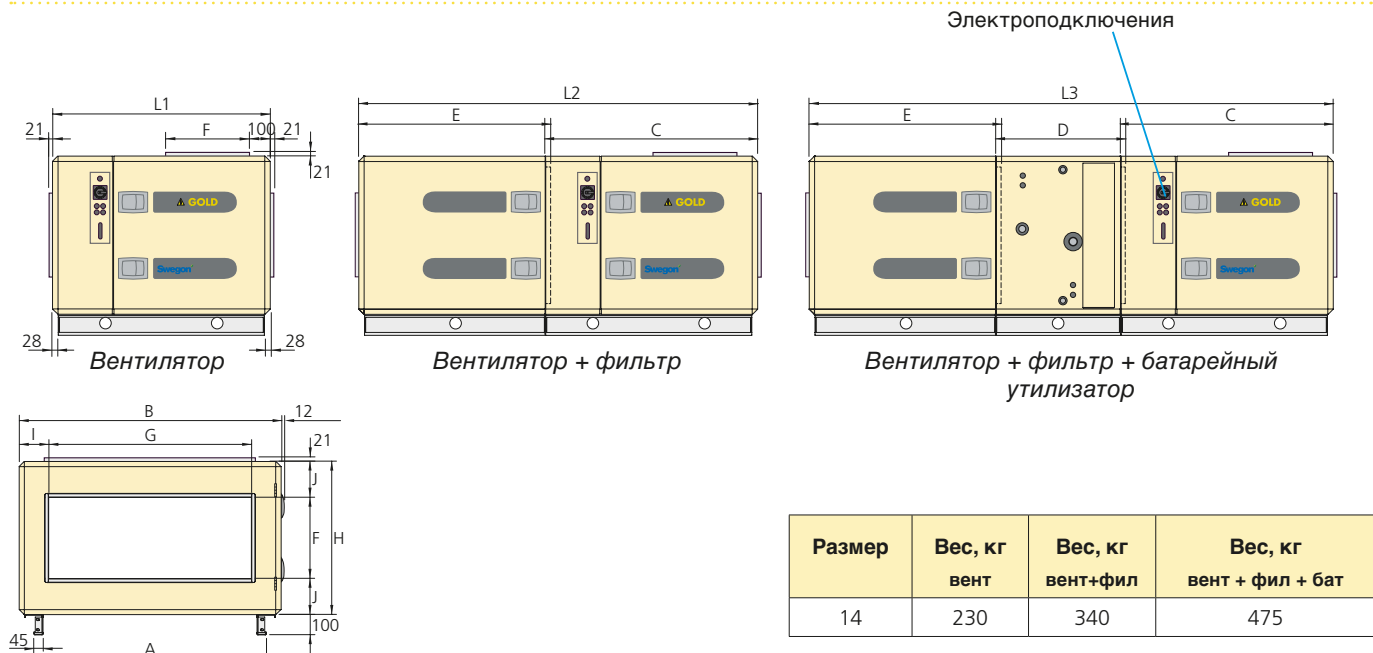
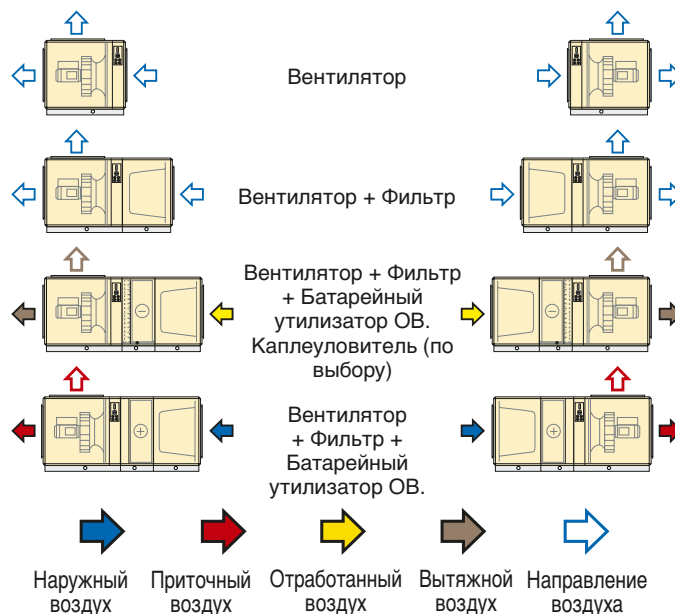

Размер	Вес, кг вент	Вес, кг вент+фил	Вес, кг вент + фил + бат
14	230	340	475

Размер	L1	L2	L3	B	H	A	C	D	E	F	G	I	J
14	1040	1909	2505	1295	756	1146	1012	619	919	400	1000	146	178

Зона обслуживания

900 мм свободного пространства перед агрегатом.

Питание

GOLD 14: 3-фазы, 5-жил, 400В -10/+15%, 50Гц, 10А

Номинальные значения вентилятора

GOLD 14: 3 x 400 В, 50 Гц, 3,0 кВт (1,2 кВт)*

*Переключатель частоты ограничивает мощность до указанного значения.

Диаграммы и таблицы значений

GOLD SD 20, приточный/вытяжной

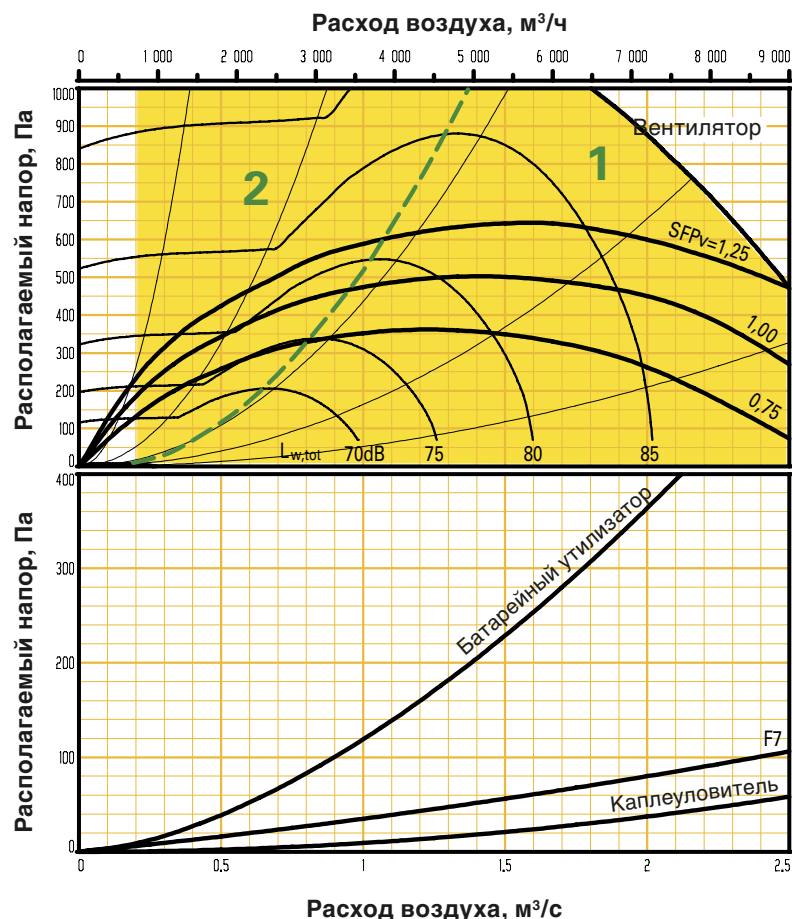

Диаграммы и таблицы ниже - обзорные. Точные значения можно получить с помощью расчетной программы ProUnit.

Min- и max- объемы/расходы воздуха

Указанные расходы можно задать в ручном терминале агрегата. Фактические границы расхода определяет внешний перепад давления.

Размер	Min		Max	
	м³/ч	м³/с	м³/ч	м³/с
GOLD 20	720	0,20	9000	2,50

Корректирующий фактор Kок, dB

Путь звука	Зона диа-граммы	Октавный регистр №/средние частоты, Гц							
		1	2	3	4	5	6	7	8
		63	125	250	500	1000	2000	4000	8000
На канал выброса	1	-8	-15	-7	-7	-6	-7	-7	-22
	2	1	-6	-6	-6	-6	-8	-13	-21
На канал-забора*	1	-10	-13	-7	-12	-16	-11	-13	-20
	2	-5	-8	-7	-20	-18	-15	-13	-19
На окружающую среду	1	-19	-29	-30	-28	-39	-40	-41	-53
	2	-10	-20	-29	-27	-39	-41	-47	-52

* Установочное глушение для фильтра и батарейного утилизатора не учтено.

Диаграммы и таблицы значений

GOLD SD 20, приточный/вытяжной

Поставка и перемещение

GOLD SD 20 производится правого и левого исполнения, в виде одной или нескольких секций (см. рисунок справа), и поставляется на деревянных балках всегда как единый агрегат.

Для облегчения внутреннего транспортирования, агрегат легко делится на части, которые затем монтируются вместе с помощью винтовых соединений.

GOLD SD используется как приточная либо вытяжная часть системы. При использовании обеих частей в одной системе, приточная часть снабжается автоматикой, вытяжная же подключается к приточной с помощью коммуникационного кабеля.

Варианты установки/монтажа

A: Правое или левое исполнение указывается в заказе.

B: Выброс воздуха вверх либо прямо и вверх организуется на месте перемещением либо удалением крышки на верхней панели агрегата.

Левое исполнение

Правое исполнение

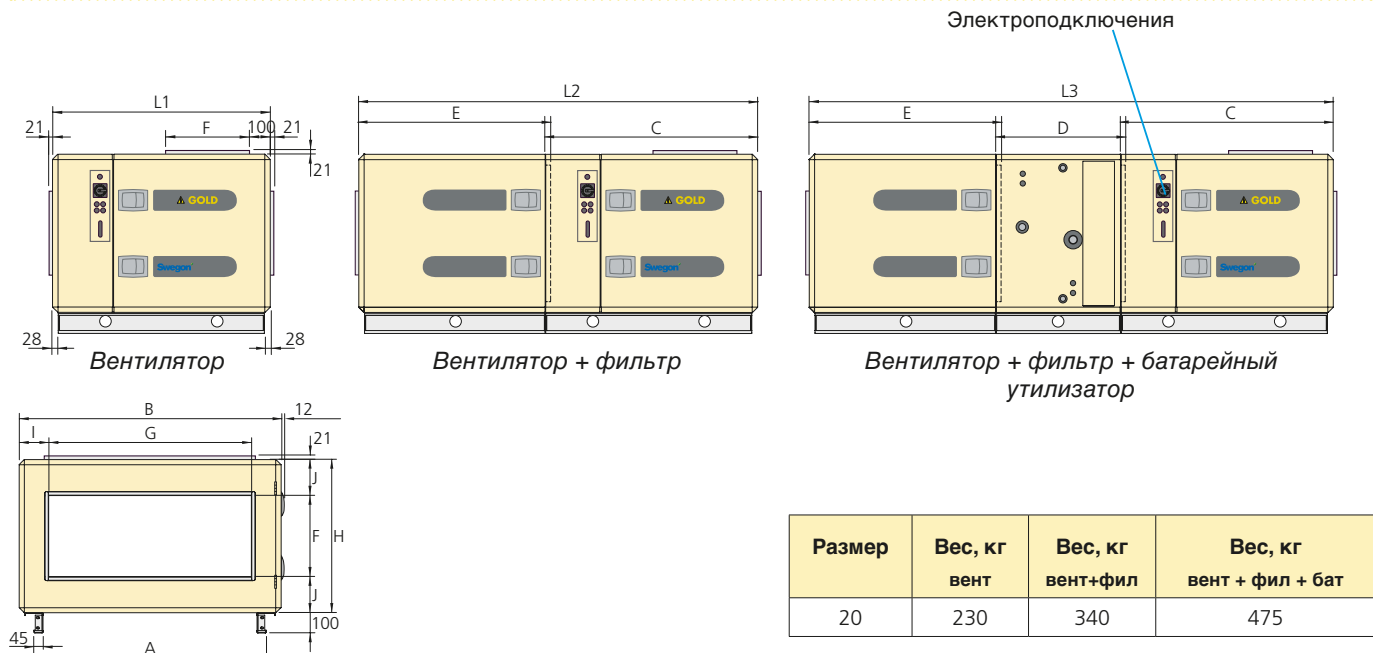
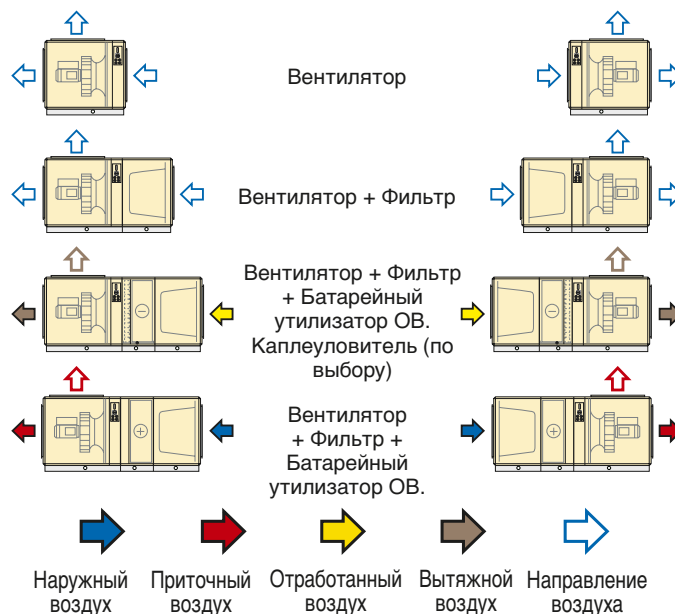

Размер	Вес, кг вент	Вес, кг вент+фил	Вес, кг вент + фил + бат
20	230	340	475

Размер	L1	L2	L3	B	H	A	C	D	E	F	G	I	J
20	1040	1909	2505	1295	756	1146	1012	619	919	400	1000	146	178

Зона обслуживания

900 мм свободного пространства перед агрегатом.

Питание

GOLD 20: 3-фазы, 5-жил, 400В -10/+15%, 50Гц, 10А

Номинальные значения вентилятора

GOLD 20: 3 x 400 В, 50 Гц, 3,0 кВт

Диаграммы и таблицы значений

GOLD SD 25, приточный/вытяжной

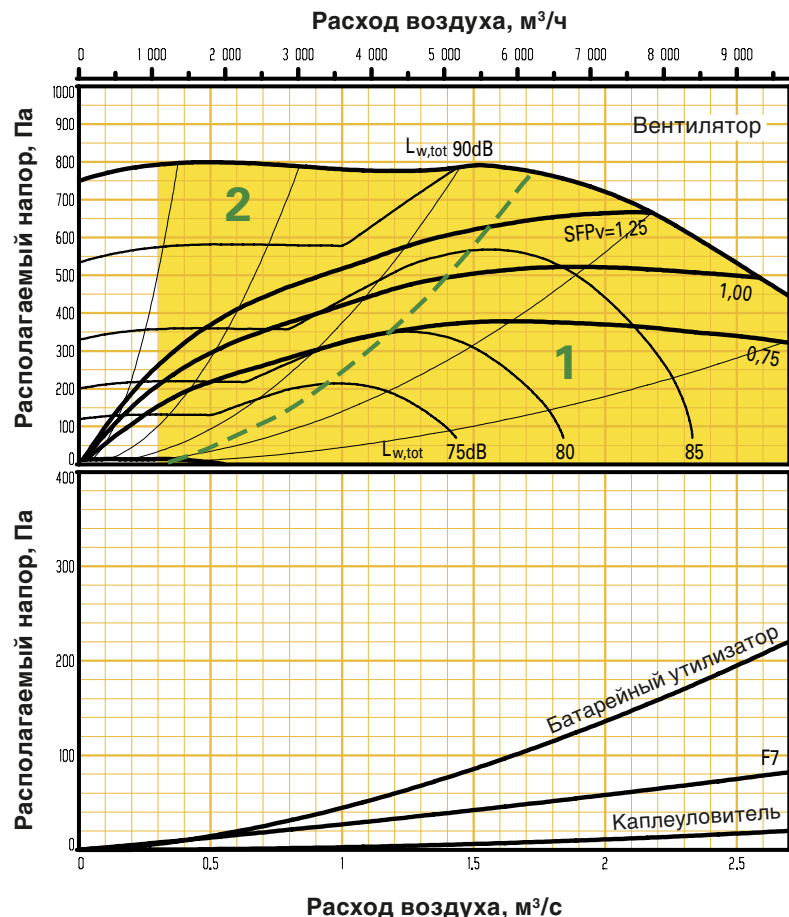

Диаграммы и таблицы ниже - обзорные. Точные значения можно получить с помощью расчетной программы ProUnit.

Min- и max- объемы/расходы воздуха

Указанные расходы можно задать в ручном терминале агрегата. Фактические границы расхода определяет внешний перепад давления.

Размер	Min		Max	
	м³/ч	м³/с	м³/ч	м³/с
GOLD 25	1080	0,30	9720	2,70

Корректирующий фактор Kок, dB

Путь звука	Зона диа-граммы	Октавный регистр №/средние частоты, Гц							
		1	2	3	4	5	6	7	8
		63	125	250	500	1000	2000	4000	8000
На канал выброса	1	-8	-15	-7	-7	-6	-7	-7	-22
	2	1	-6	-6	-6	-6	-8	-13	-21
На канал забора*	1	-10	-13	-7	-12	-16	-11	-13	-20
	2	-5	-8	-7	-20	-18	-15	-13	-19
На окружающую среду	1	-19	-29	-30	-28	-39	-40	-41	-53
	2	-10	-20	-29	-27	-39	-41	-47	-52

* Установочное глушение для фильтра и батарейного утилизатора не учтено.

Диаграммы и таблицы значений

GOLD SD 25, приточный/вытяжной

Поставка и перемещение

GOLD SD 25 производится правого и левого исполнения, в виде одной или нескольких секций (см. рисунок справа), и поставляется на деревянных балках всегда как единый агрегат.

Для облегчения внутреннего транспортирования, агрегат легко делится на части, которые затем монтируются вместе с помощью винтовых соединений.

GOLD SD используется как приточная либо вытяжная часть системы. При использовании обеих частей в одной системе, приточная часть снабжается автоматикой, вытяжная же подключается к приточной с помощью коммуникационного кабеля.

Варианты установки/монтажа

A: Правое или левое исполнение указывается в заказе.

B: Выброс воздуха вверх либо прямо и вверх организуется на месте перемещением либо удалением крышки на верхней панели агрегата.

Левое исполнение

Правое исполнение

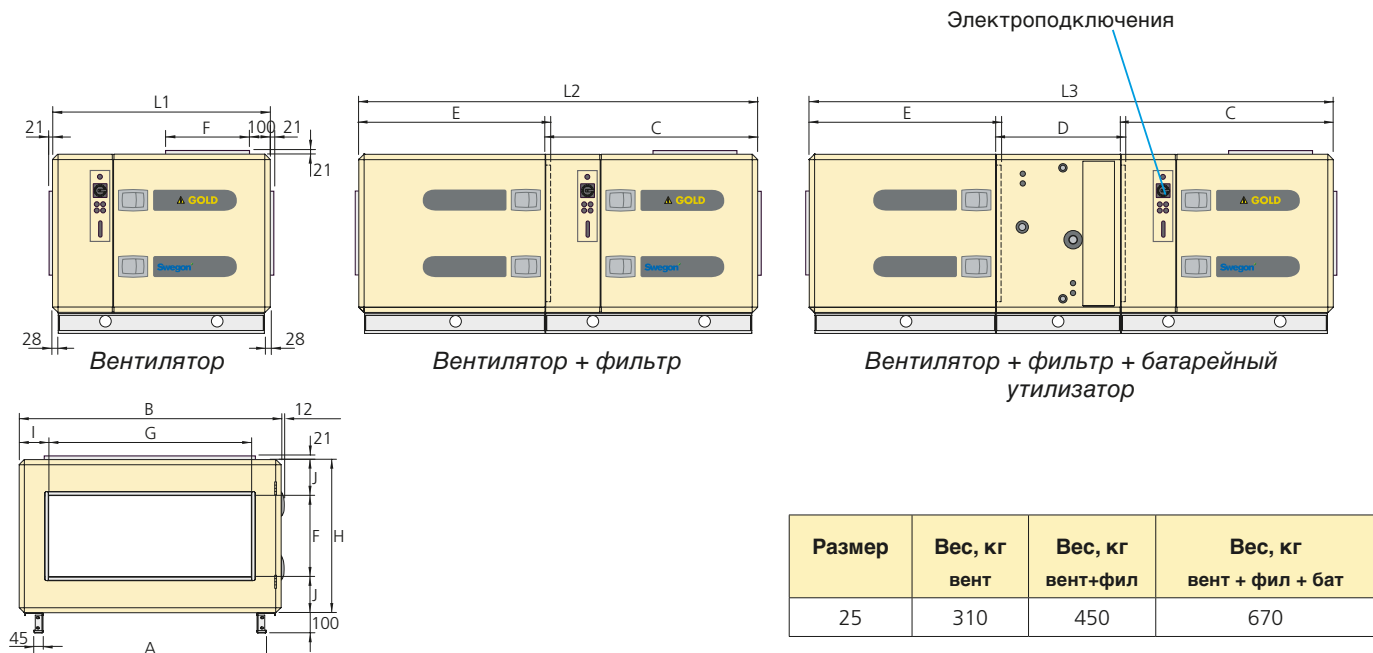
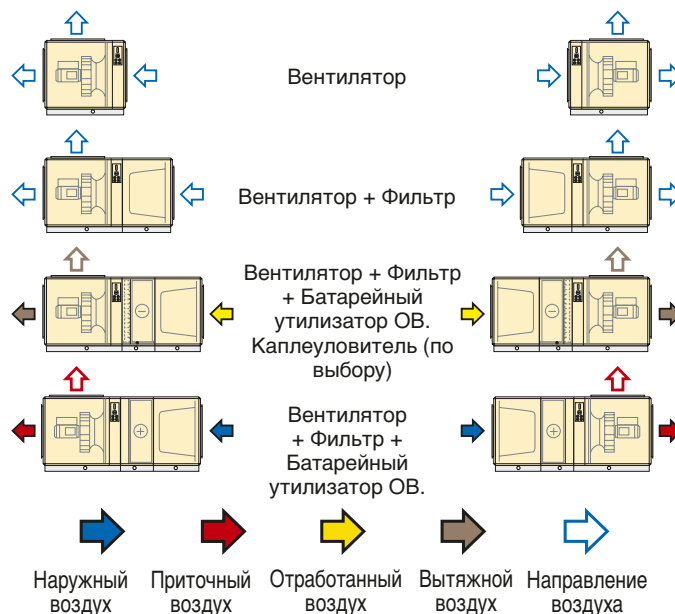

Размер	Вес, кг вент	Вес, кг вент+фил	Вес, кг вент + фил + бат
25	310	450	670

Размер	L1	L2	L3	B	H	A	C	D	E	F	G	I	J
25	1145	2014	2610	1595	1026	1446	1117	619	919	500	1200	194	263

Зона обслуживания

900 мм свободного пространства перед агрегатом.

Питание

GOLD 25: 3-фазы, 5-жил, 400В -10/+15%, 50Гц, 10А

Номинальные значения вентилятора

GOLD 25: 3 x 400 В, 50 Гц, 4,6 кВт (2,3 кВт)*

*Переключатель частоты ограничивает мощность до указанного значения.

Диаграммы и таблицы значений

GOLD SD 30, приточный/вытяжной

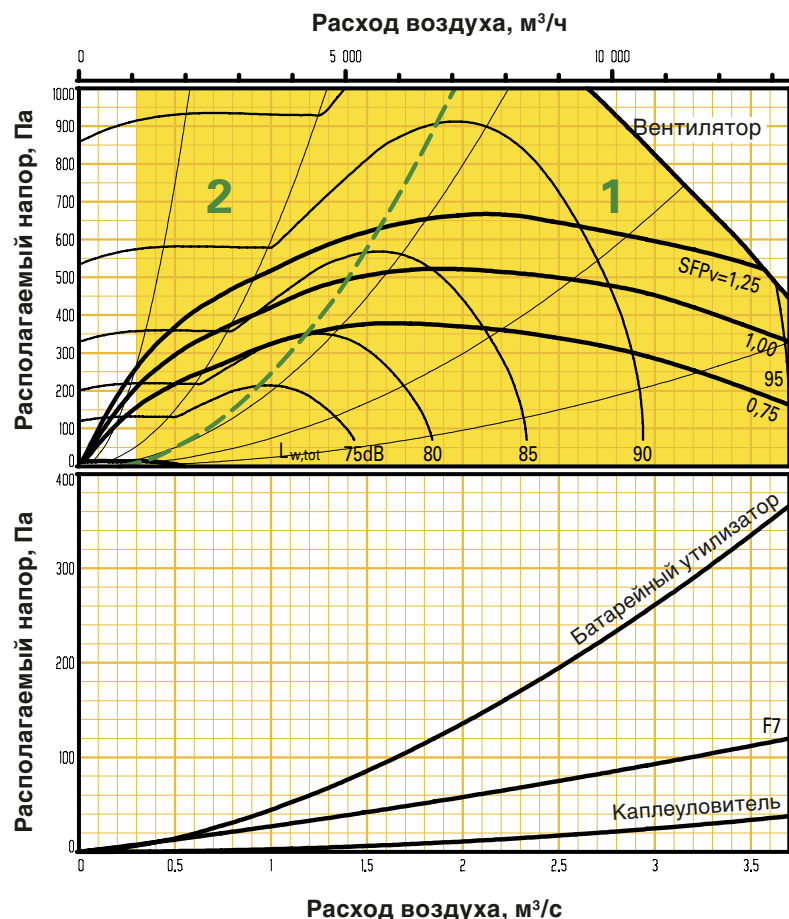

Диаграммы и таблицы ниже - обзорные. Точные значения можно получить с помощью расчетной программы ProUnit.

Min- и max- объемы/расходы воздуха

Указанные расходы можно задать в ручном терминале агрегата. Фактические границы расхода определяет внешний перепад давления.

Размер	Min		Max	
	м³/ч	м³/с	м³/ч	м³/с
GOLD 30	1080	0,30	13320	3,70

Корректирующий фактор Kок, dB

Путь звука	Зона диа-граммы	Октавный регистр №/средние частоты, Гц							
		1	2	3	4	5	6	7	8
		63	125	250	500	1000	2000	4000	8000
На канал выброса	1	-8	-15	-7	-7	-6	-7	-7	-22
	2	1	-6	-6	-6	-6	-8	-13	-21
На канал забора*	1	-10	-13	-7	-12	-16	-11	-13	-20
	2	-5	-8	-7	-20	-18	-15	-13	-19
На окружающую среду	1	-19	-29	-30	-28	-39	-40	-41	-53
	2	-10	-20	-29	-27	-39	-41	-47	-52

* Установочное глушение для фильтра и батарейного утилизатора не учтено.

Диаграммы и таблицы значений

GOLD SD 30, приточный/вытяжной

Поставка и перемещение

GOLD SD 30 производится правого и левого исполнения, в виде одной или нескольких секций (см. рисунок справа), и поставляется на деревянных балках всегда как единый агрегат.

Для облегчения внутреннего транспортирования, агрегат легко делится на части, которые затем монтируются вместе с помощью винтовых соединений.

GOLD SD используется как приточная либо вытяжная часть системы. При использовании обеих частей в одной системе, приточная часть снабжается автоматикой, вытяжная же подключается к приточной с помощью коммуникационного кабеля.

Варианты установки/монтажа

A: Правое или левое исполнение указывается в заказе.

B: Выброс воздуха вверх либо прямо и вверх организуется на месте перемещением либо удалением крышки на верхней панели агрегата.

Левое исполнение

Правое исполнение

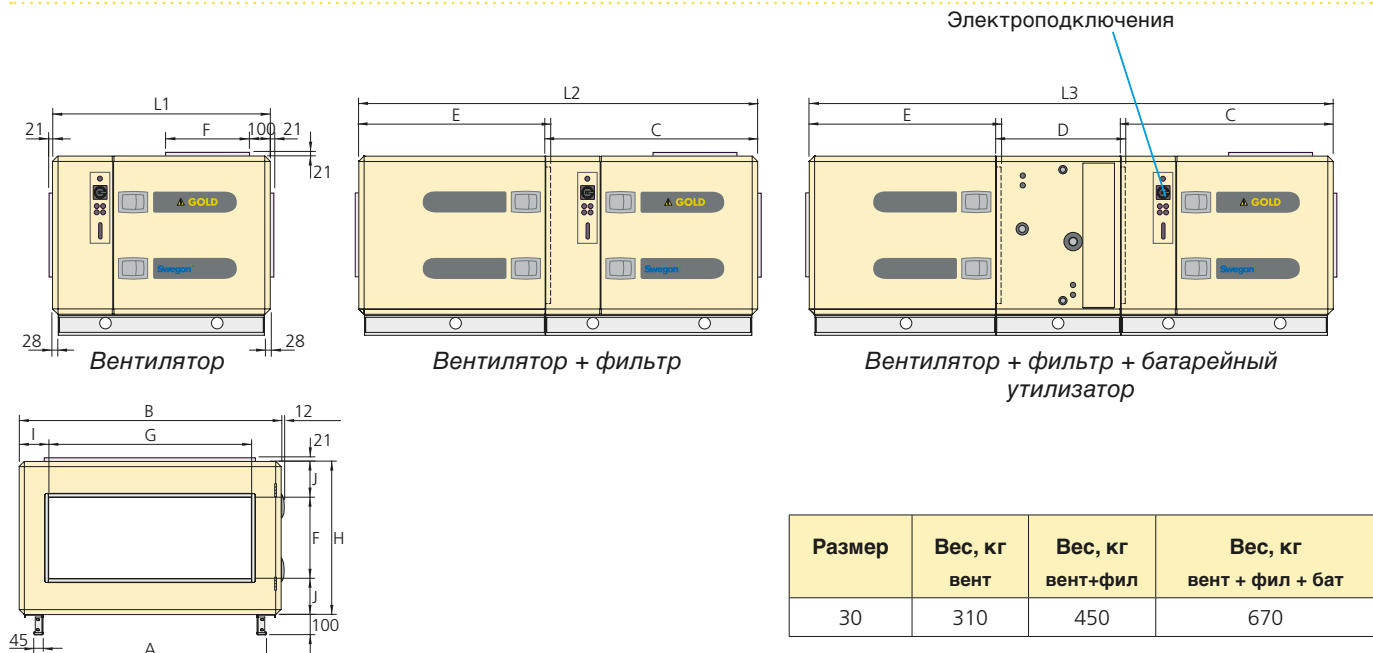
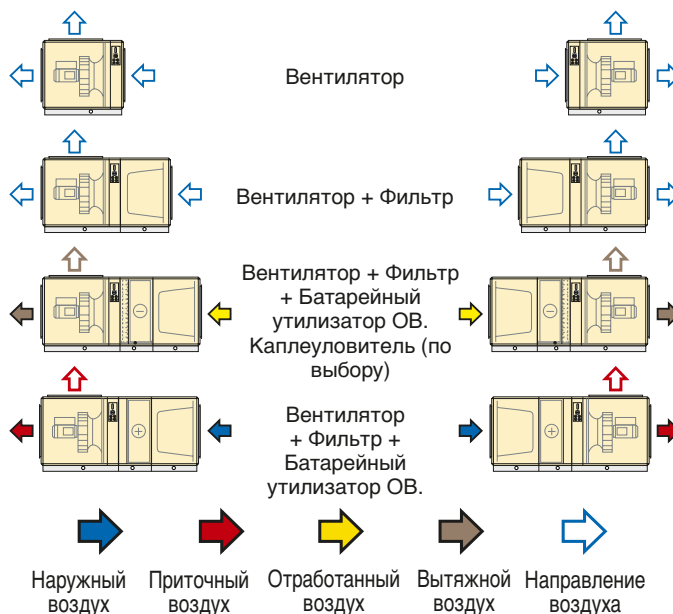

Размер	Вес, кг вент	Вес, кг вент+фил	Вес, кг вент + фил + бат
30	310	450	670

Размер	L1	L2	L3	B	H	A	C	D	E	F	G	I	J
30	1145	2014	2610	1595	1026	1446	1117	619	919	500	1200	194	263

Зона обслуживания

900 мм свободного пространства перед агрегатом.

Питание

GOLD 30: 3-фазы, 5-жил, 400В -10/+15%, 50Гц, 10А

Номинальные значения вентилятора

GOLD 30: 3 x 400 В, 50 Гц, 4,6 кВт

Диаграммы и таблицы значений

GOLD SD 35, приточный/вытяжной

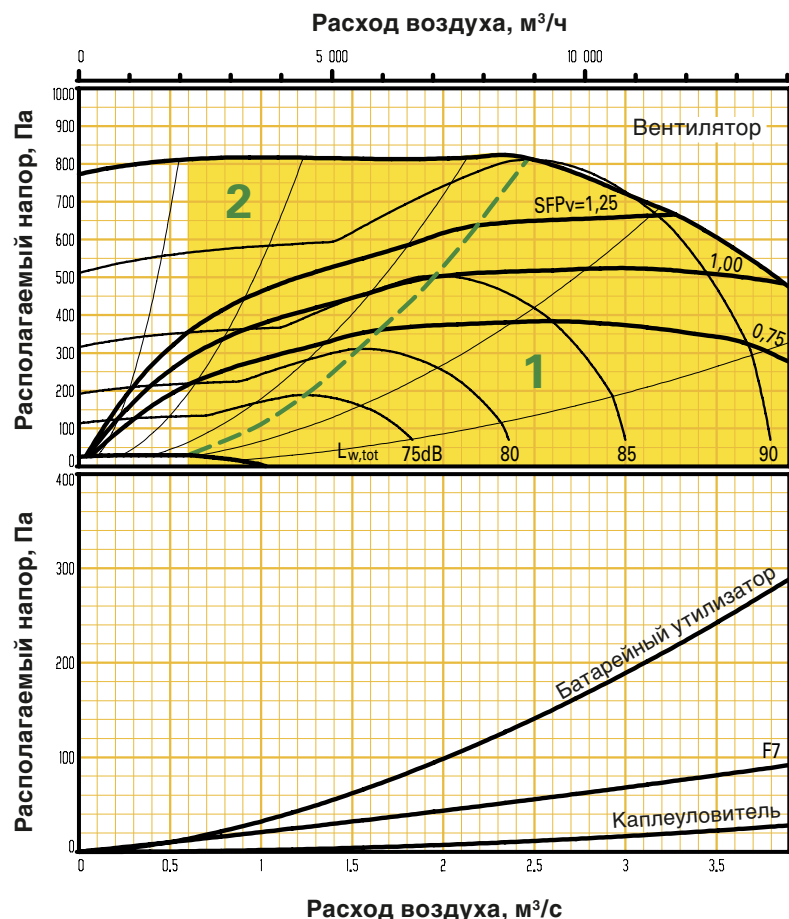

Диаграммы и таблицы ниже - обзорные. Точные значения можно получить с помощью расчетной программы ProUnit.

Min- и max- объемы/расходы воздуха

Указанные расходы можно задать в ручном терминале агрегата. Фактические границы расхода определяет внешний перепад давления.

Размер	Min		Max	
	м³/ч	м³/с	м³/ч	м³/с
GOLD 35	2160	0,60	14040	3,90

Корректирующий фактор Kок, dB

Путь звука	Зона диа-граммы	Октавный регистр №/средние частоты, Гц							
		1	2	3	4	5	6	7	8
		63	125	250	500	1000	2000	4000	8000
На канал выброса	1	-10	-15	-12	-7	-5	-6	-10	-24
	2	-4	-9	-9	-5	-6	-8	-13	-25
На канал забора*	1	-10	-13	-9	-12	-18	-12	-18	-30
	2	-3	-5	-4	-15	-15	-14	-17	-23
На окружающую среду	1	-21	-29	-35	-28	-38	-39	-44	-55
	2	-15	-23	-32	-26	-39	-41	-47	-56

* Установочное глушение для фильтра и батарейного утилизатора не учтено.

Диаграммы и таблицы значений

GOLD SD 35, приточный/вытяжной

Поставка и перемещение

GOLD SD 35 производится правого и левого исполнения, в виде одной или нескольких секций (см. рисунок справа), и поставляется на деревянных балках всегда как единый агрегат.

Для облегчения внутреннего транспортирования, агрегат легко делится на части, которые затем монтируются вместе с помощью винтовых соединений.

GOLD SD используется как приточная либо вытяжная часть системы. При использовании обеих частей в одной системе, приточная часть снабжается автоматикой, вытяжная же подключается к приточной с помощью коммуникационного кабеля.

Варианты установки/монтажа

A: Правое или левое исполнение указывается в заказе.

B: Выброс воздуха вверх либо прямо и вверх организуется на месте перемещением либо удалением крышки на верхней панели агрегата.

Левое исполнение

Правое исполнение

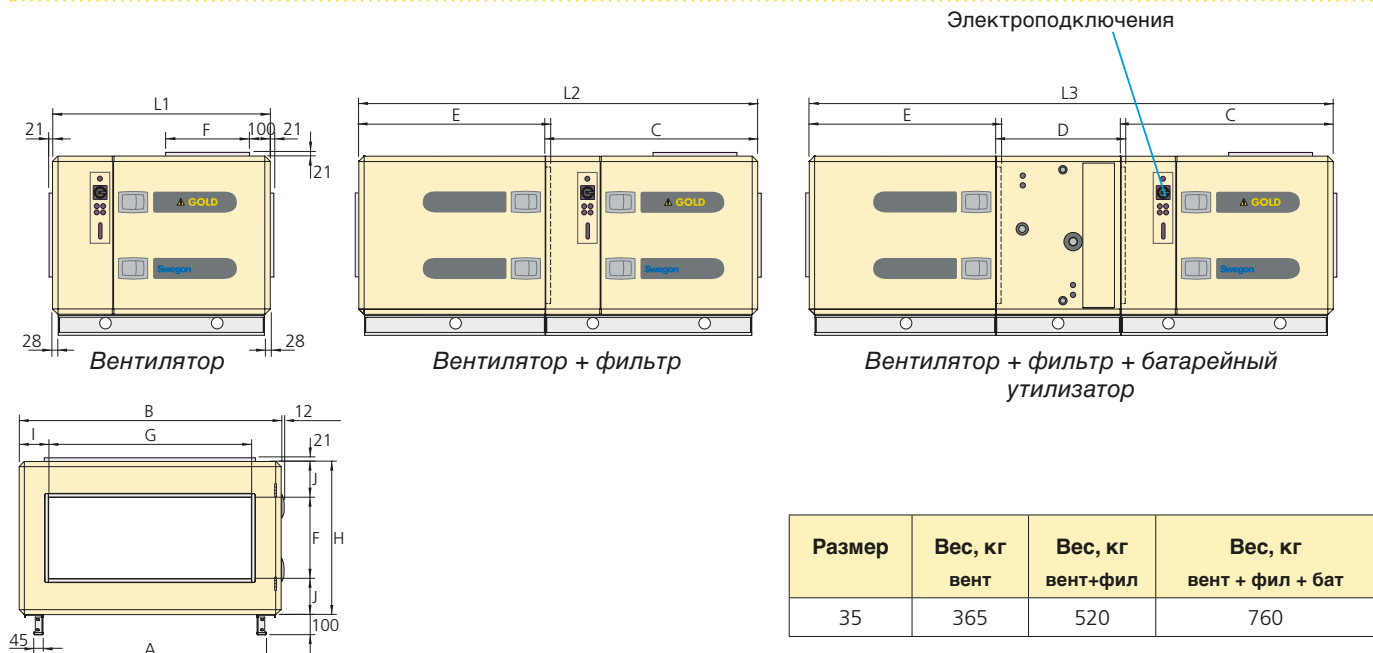
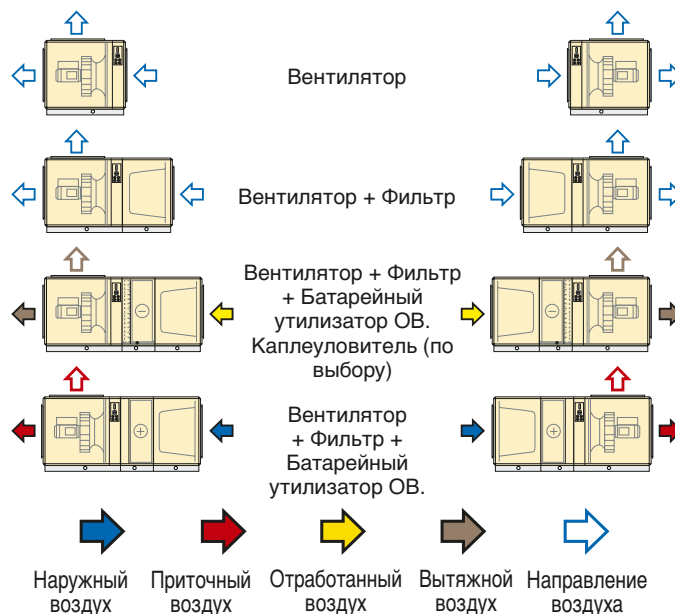

Размер	Вес, кг вент	Вес, кг вент+фил	Вес, кг вент + фил + бат
35	365	520	760

Размер	L1	L2	L3	B	H	A	C	D	E	F	G	I	J
35	1145	2014	2610	1885	1026	1736	1117	619	919	600	1400	242	213

Зона обслуживания

900 мм свободного пространства перед агрегатом.

Питание

GOLD 35: 3-фазы, 5-жил, 400В -10/+15%, 50Гц, 10А

Номинальные значения вентилятора

GOLD 35: 3 x 400 В, 50 Гц, 6,5 кВт (3,1 кВт)*

*Переключатель частоты ограничивает мощность до указанного значения.

Диаграммы и таблицы значений

GOLD SD 40, приточный/вытяжной

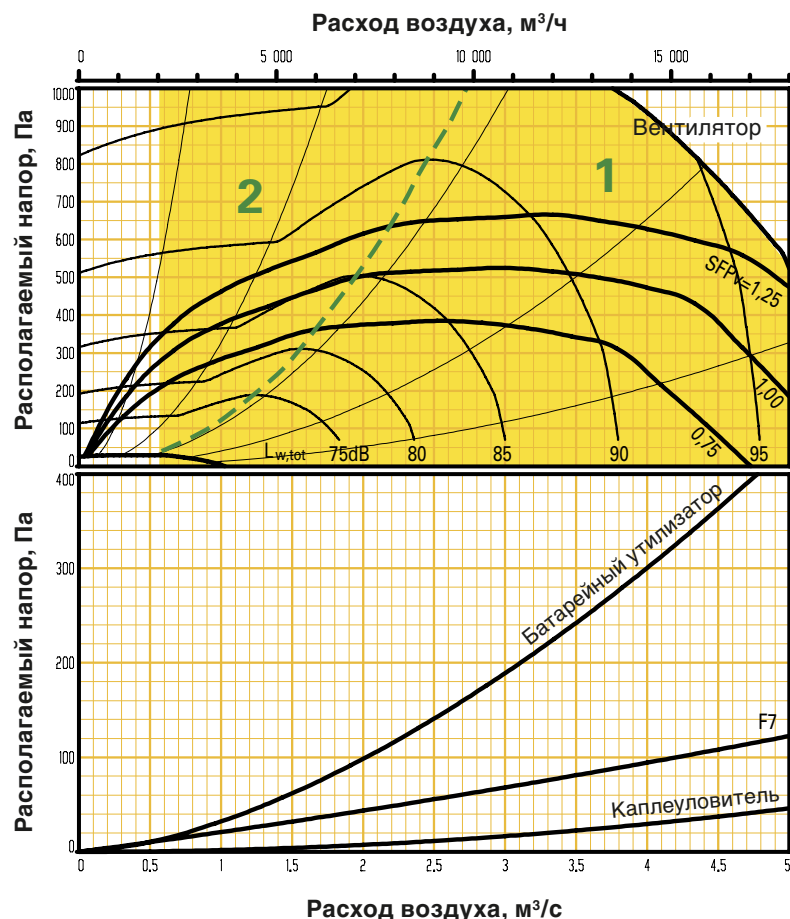

Диаграммы и таблицы ниже - обзорные. Точные значения можно получить с помощью расчетной программы ProUnit.

Min- и max- объемы/расходы воздуха

Указанные расходы можно задать в ручном терминале агрегата. Фактические границы расхода определяет внешний перепад давления.

Размер	Min		Max	
	м³/ч	м³/с	м³/ч	м³/с
GOLD 40	2160	0,60	18000	5,00

Корректирующий фактор K_{ок}, dB

Путь звука	Зона диа-граммы	Октавный регистр №/средние частоты, Гц							
		1	2	3	4	5	6	7	8
		63	125	250	500	1000	2000	4000	8000
На канал выброса	1	-10	-15	-12	-7	-5	-6	-10	-24
	2	-4	-9	-9	-5	-6	-8	-13	-25
На канал забора*	1	-10	-13	-9	-12	-18	-12	-18	-30
	2	-3	-5	-4	-15	-15	-14	-17	-23
На окружающую среду	1	-21	-29	-35	-28	-38	-39	-44	-55
	2	-15	-23	-32	-26	-39	-41	-47	-56

* Установочное глушение для фильтра и батарейного утилизатора не учтено.

Диаграммы и таблицы значений

GOLD SD 40, приточный/вытяжной

Поставка и перемещение

GOLD SD 40 производится правого и левого исполнения, в виде одной или нескольких секций (см. рисунок справа), и поставляется на деревянных балках всегда как единый агрегат.

Для облегчения внутреннего транспортирования, агрегат легко делится на части, которые затем монтируются вместе с помощью винтовых соединений.

GOLD SD используется как приточная либо вытяжная часть системы. При использовании обеих частей в одной системе, приточная часть снабжается автоматикой, вытяжная же подключается к приточной с помощью коммуникационного кабеля.

Варианты установки/монтажа

А: Правое или левое исполнение указывается в заказе.

В: Выброс воздуха вверх либо прямо и вверх организуется на месте перемещением либо удалением крышки на верхней панели агрегата.

Левое исполнение

Правое исполнение

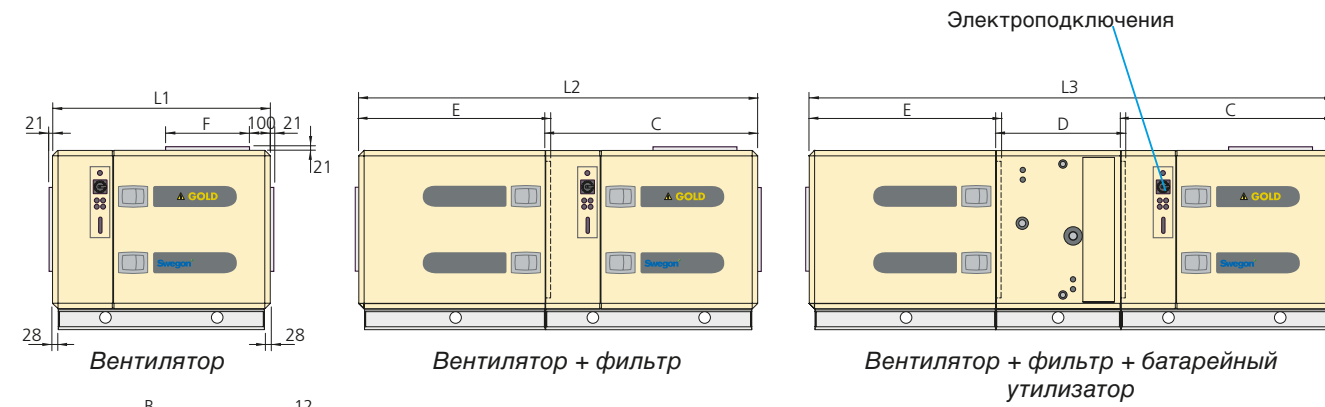
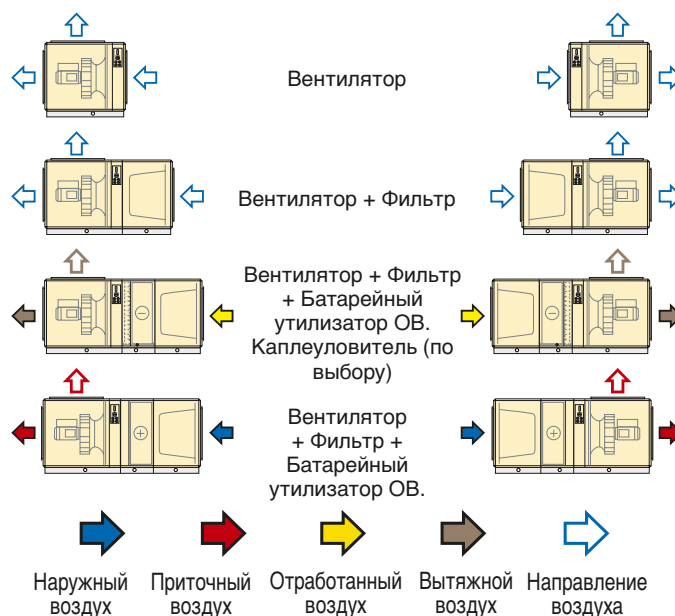

Размер	Вес, кг вент	Вес, кг вент+фил	Вес, кг вент + фил + бат
40	365	520	760

Размер	L1	L2	L3	B	H	A	C	D	E	F	G	I	J
40	1145	2014	2610	1885	1026	1736	1117	619	919	600	1400	242	213

Зона обслуживания

900 мм свободного пространства перед агрегатом.

Питание

GOLD 40: 3-фазы, 5-жил, 400В -10/+15%, 50Гц, 16А

Номинальные значения вентилятора

GOLD 40: 3 x 400 В, 50 Гц, 6,5 кВт

Диаграммы и таблицы значений

GOLD SD 50, приточный/вытяжной

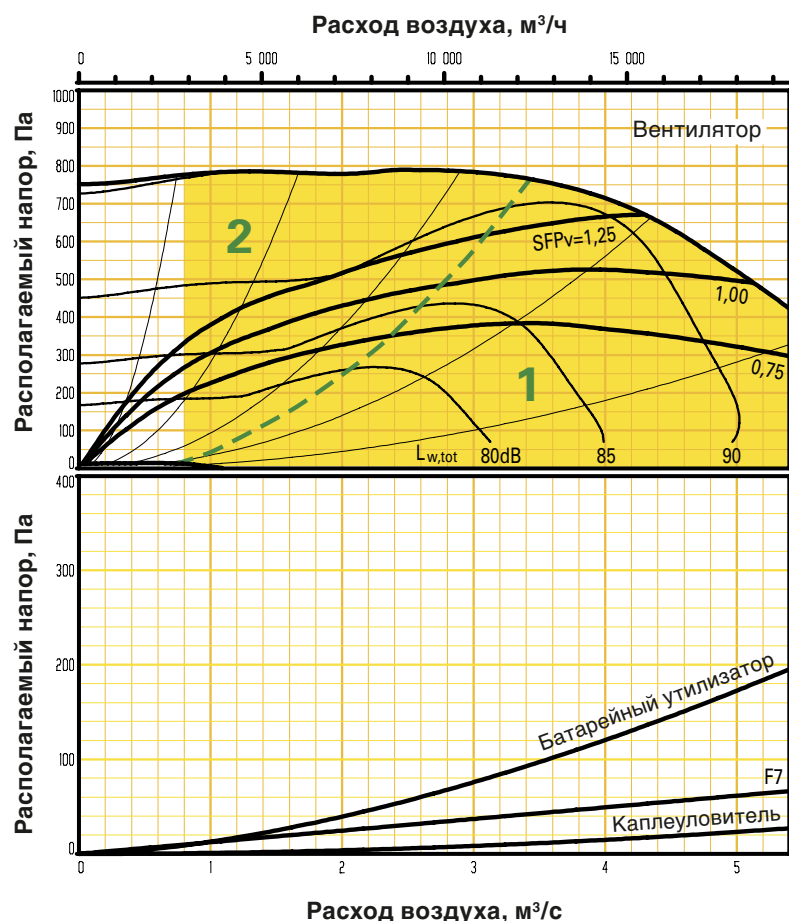

Диаграммы и таблицы ниже - обзорные. Точные значения можно получить с помощью расчетной программы ProUnit.

Min- и max- объемы/расходы воздуха

Указанные расходы можно задать в ручном терминале агрегата. Фактические границы расхода определяет внешний перепад давления.

Размер	Min		Max	
	м³/ч	м³/с	м³/ч	м³/с
GOLD 50	2880	0,80	19440	5,40

Корректирующий фактор Kок , dB

Путь звука	Зона диа-граммы	Октавный регистр №/средние частоты, Гц							
		1	2	3	4	5	6	7	8
		63	125	250	500	1000	2000	4000	8000
На канал выброса	1	-12	-17	-12	-7	-6	-6	-7	-21
	2	-5	-8	-9	-7	-6	-7	-11	-23
На канал забора*	1	-16	-17	-7	-5	-19	-9	-18	-30
	2	-6	-7	-4	-12	-16	-10	-17	-23
На окружающую среду	1	-23	-31	-35	-28	-39	-39	-41	-52
	2	-16	-22	-32	-28	-39	-40	-45	-54

* Установочное глушение для фильтра и батарейного утилизатора не учтено.

Диаграммы и таблицы значений

GOLD SD 50, приточный/вытяжной

Поставка и перемещение

GOLD SD 50 производится правого и левого исполнения, в виде одной или нескольких секций (см. рисунок справа), и поставляется на деревянных балках всегда как единый агрегат.

Для облегчения внутреннего транспортирования, агрегат легко делится на части, которые затем монтируются вместе с помощью винтовых соединений.

GOLD SD используется как приточная либо вытяжная часть системы. При использовании обеих частей в одной системе, приточная часть снабжается автоматикой, вытяжная же подключается к приточной с помощью коммуникационного кабеля.

Варианты установки/монтажа

A: Правое или левое исполнение указывается в заказе.

B: Выброс воздуха вверх либо прямо и вверх организуется на месте перемещением либо удалением крышки на верхней панели агрегата.

Левое исполнение

Правое исполнение

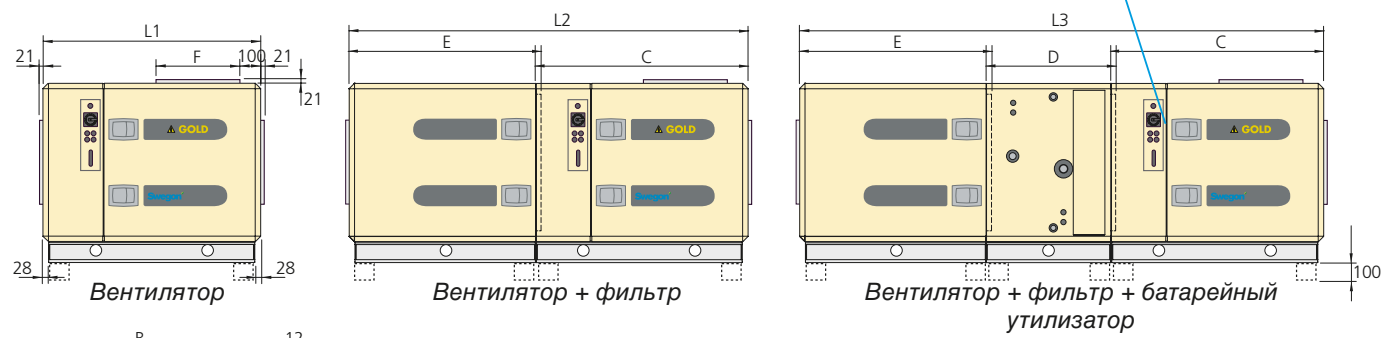
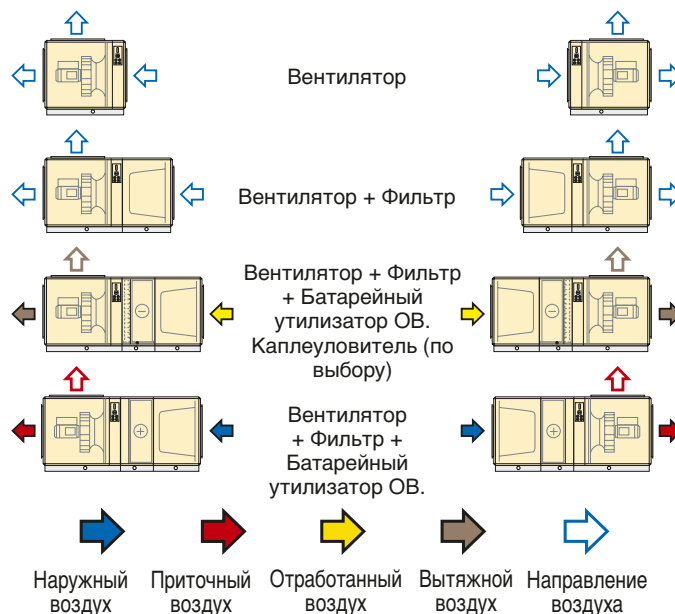

Размер	Вес, кг вент	Вес, кг вент+фил	Вес, кг вент + фил + бат
50	550	760	1170

Размер	L1	L2	L3	A	B	H	C	D	E	F	G	I	J
50	1145	2014	2610	2165	2313	1320	1117	619	919	800	1600	355	260

Зона обслуживания

900 мм свободного пространства перед агрегатом.

Питание

GOLD 50: 3-фазы, 5-жил, 400В -10/+15%, 50Гц, 16А

Номинальные значения вентилятора

GOLD 50: 3 x 400 В, 50 Гц, 4,6 кВт (2,3 кВт)* Два параллельно

*Переключатель частоты ограничивает мощность до указанного значения.

Диаграммы и таблицы значений

GOLD SD 60, приточный/вытяжной

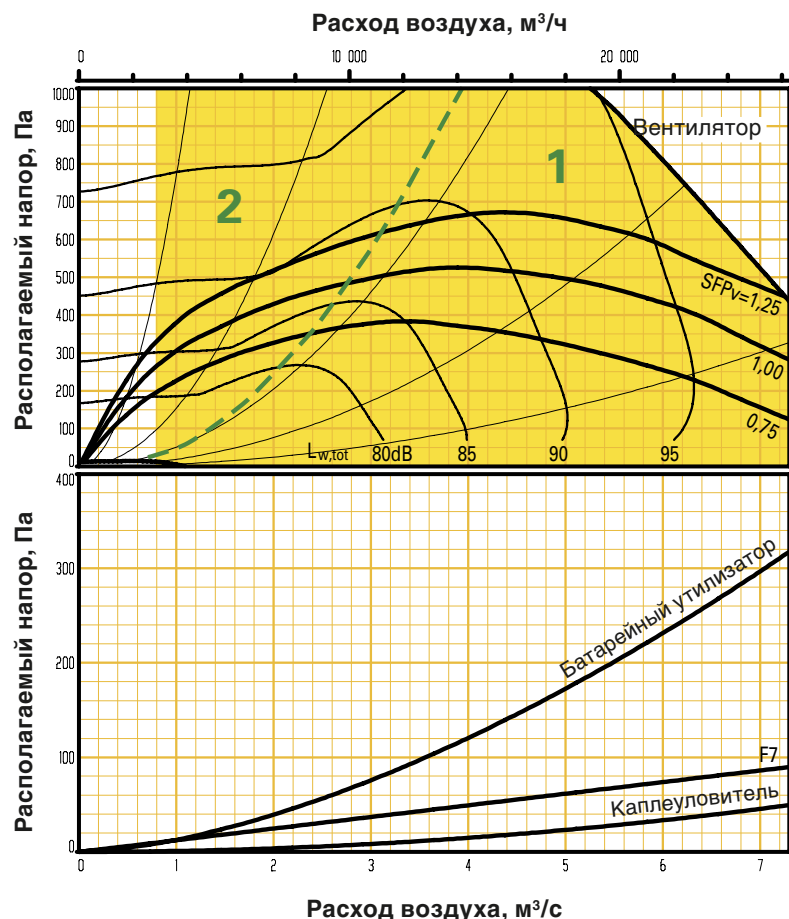

Диаграммы и таблицы ниже - обзорные. Точные значения можно получить с помощью расчетной программы ProUnit.

Min- и max- объемы/расходы воздуха

Указанные расходы можно задать в ручном терминале агрегата. Фактические границы расхода определяет внешний перепад давления.

Размер	Min		Max	
	м³/ч	м³/с	м³/ч	м³/с
GOLD 60	2880	0,80	26280	7,30

Корректирующий фактор Kок , dB

Путь звука	Зона диа-граммы	Октавный регистр №/средние частоты, Гц							
		1	2	3	4	5	6	7	8
		63	125	250	500	1000	2000	4000	8000
На канал выброса	1	-12	-17	-12	-7	-6	-6	-7	-21
	2	-5	-8	-9	-7	-6	-7	-11	-23
На канал забора*	1	-16	-17	-7	-5	-19	-9	-18	-30
	2	-6	-7	-4	-12	-16	-10	-17	-23
На окружающую среду	1	-23	-31	-35	-28	-39	-39	-41	-52
	2	-16	-22	-32	-28	-39	-40	-45	-54

* Установочное глушение для фильтра и батарейного утилизатора не учтено.

Диаграммы и таблицы значений

GOLD SD 60, приточный/вытяжной

Поставка и перемещение

GOLD SD 60 производится правого и левого исполнения, в виде одной или нескольких секций (см. рисунок справа), и поставляется на деревянных балках всегда как единый агрегат.

Для облегчения внутреннего транспортирования, агрегат легко делится на части, которые затем монтируются вместе с помощью винтовых соединений.

GOLD SD используется как приточная либо вытяжная часть системы. При использовании обеих частей в одной системе, приточная часть снабжается автоматикой, вытяжная же подключается к приточной с помощью коммуникационного кабеля.

Варианты установки/монтажа

A: Правое или левое исполнение указывается в заказе.

B: Выброс воздуха вверх либо прямо и вверх организуется на месте перемещением либо удалением крышки на верхней панели агрегата.

Левое исполнение

Правое исполнение

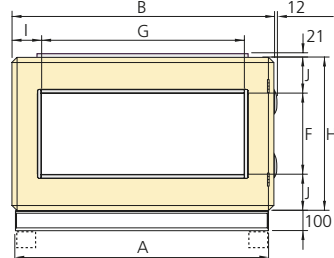
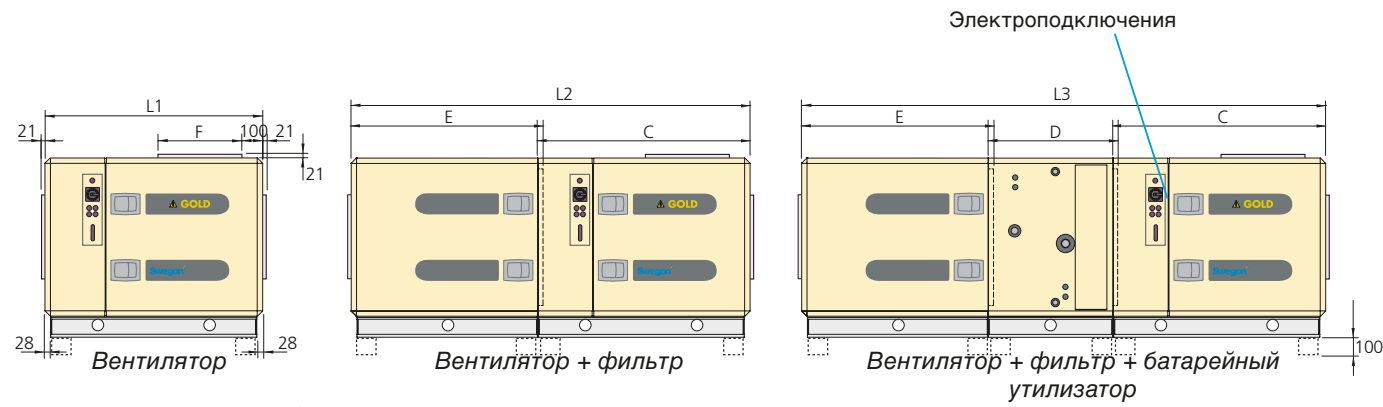
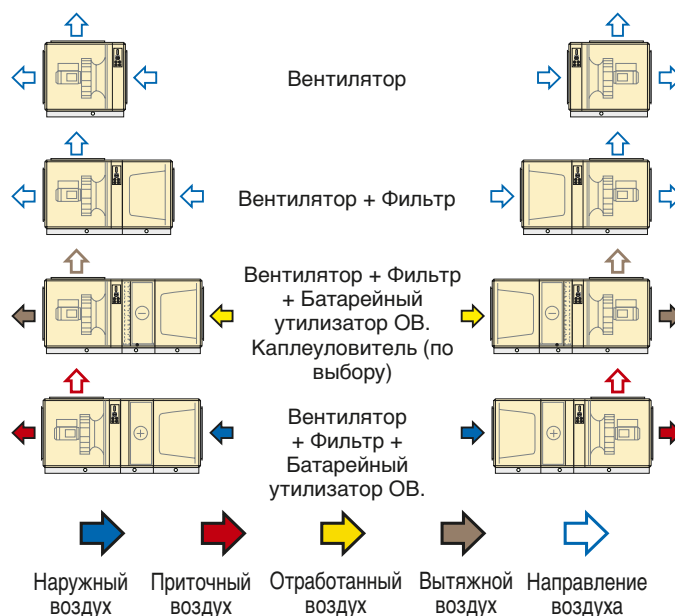

Размер	Вес, кг вент	Вес, кг вент+фил	Вес, кг вент + фил + бат
60	550	760	1170

Размер	L1	L2	L3	A	B	H	C	D	E	F	G	I	J
60	1145	2014	2610	2165	2313	1320	1117	619	919	800	1600	355	260

Зона обслуживания

900 мм свободного пространства перед агрегатом.

Питание

GOLD 60: 3-фазы, 5-жил, 400В -10/+15%, 50Гц, 20А

Номинальные значения вентилятора

GOLD 60: 3 x 400 В, 50 Гц, 4,6 кВт Два параллельно.

Диаграммы и таблицы значений

GOLD SD 70, приточный/вытяжной

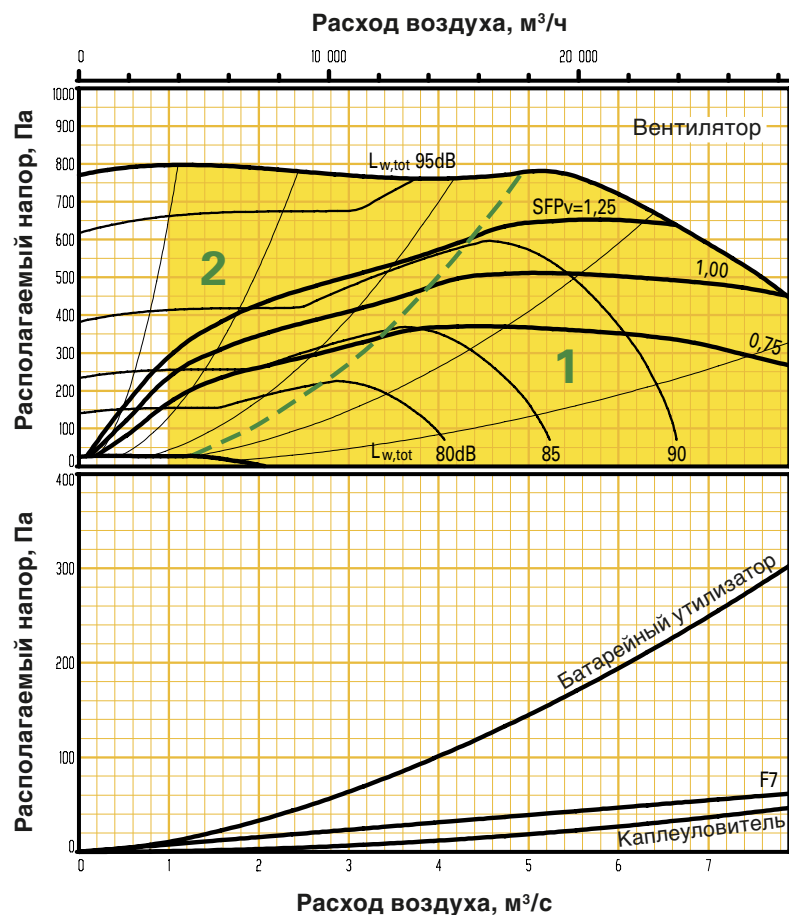

Диаграммы и таблицы ниже - обзорные. Точные значения можно получить с помощью расчетной программы ProUnit.

Min- и max- объемы/расходы воздуха

Указанные расходы можно задать в ручном терминале агрегата. Фактические границы расхода определяет внешний перепад давления.

Размер	Min		Max	
	м³/ч	м³/с	м³/ч	м³/с
GOLD 70	3600	1,00	28440	7,90

Корректирующий фактор Kок, dB

Путь звука	Зона диа-граммы	Октавный регистр №/средние частоты, Гц							
		1	2	3	4	5	6	7	8
		63	125	250	500	1000	2000	4000	8000
На канал выброса	1	-10	-15	-12	-7	-5	-6	-10	-24
	2	-4	-9	-9	-5	-6	-8	-13	-25
На канал забора*	1	-10	-13	-9	-12	-18	-12	-18	-30
	2	-3	-5	-4	-15	-15	-14	-17	-23
На окружающую среду	1	-21	-29	-35	-28	-38	-39	-44	-55
	2	-15	-23	-32	-26	-39	-41	-47	-56

* Установочное глушение для фильтра и батарейного утилизатора не учтено.

Диаграммы и таблицы значений

GOLD SD 70, приточный/вытяжной

Поставка и перемещение

GOLD SD 70 производится правого и левого исполнения, в виде одной или нескольких секций (см. рисунок справа), и поставляется на 100 мм стальных опорных ногах, как единый агрегат, если заказан только Вентилятор либо Вентилятор+Фильтр. Если агрегат включает еще батарейный утилизатор, то он поставляется двумя частями: Вентилятор+Батарейный утилизатор и Фильтр.

Для облегчения внутреннего транспортирования, агрегат легко делится на части, которые затем монтируются вместе с помощью винтовых соединений.

GOLD SD используется как приточная либо вытяжная часть системы. При использовании обеих частей в одной системе, приточная часть снабжается автоматикой, вытяжная же подключается к приточной с помощью коммуникационного кабеля.

Варианты установки/монтажа

A: Правое или левое исполнение указывается в заказе.

B: Выброс воздуха вверх либо прямо и вверх организуется на месте перемещением либо удалением крышки на верхней панели агрегата.

Левое исполнение

Правое исполнение

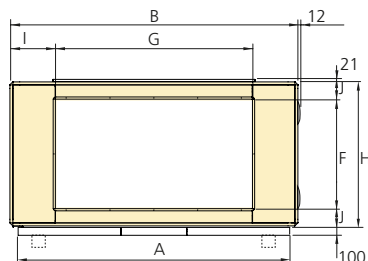
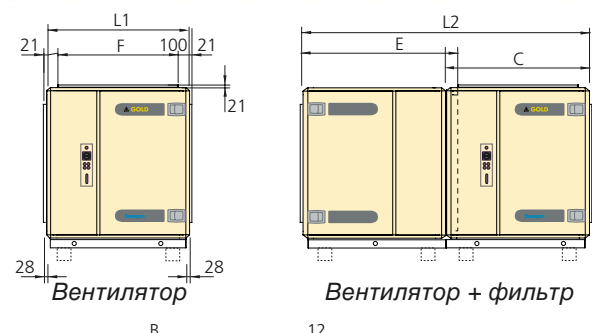
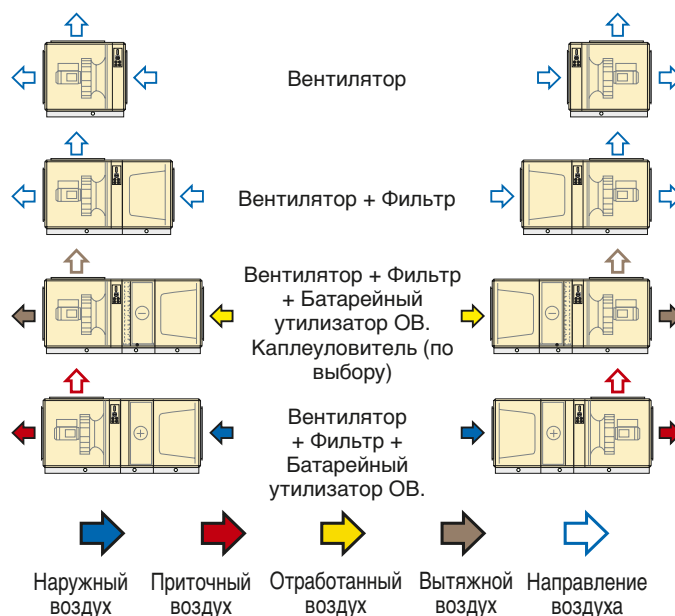

Размер	Вес, кг вент	Вес, кг вент+фил	Вес, кг вент + фил + бат
70	675	945	1700

Размер	L1	L2	L3	A	B	H	C	D	E	F	G	I	J
70	1278	2500	3260	2484	2637	1320	1250	760	1250	1000	1800	419	160

Зона обслуживания

900 мм свободного пространства перед агрегатом.

Питание

GOLD 70: 3-фазы, 5-жил, 400В -10/+15%, 50Гц, 16А

Номинальные значения вентилятора

GOLD 70: 3 x 400 В, 50 Гц, 6,5 кВт (3,7 кВт) Два параллельно

*Переключатель частоты ограничивает мощность до указанного значения.

Диаграммы и таблицы значений

GOLD SD 80, приточный/вытяжной

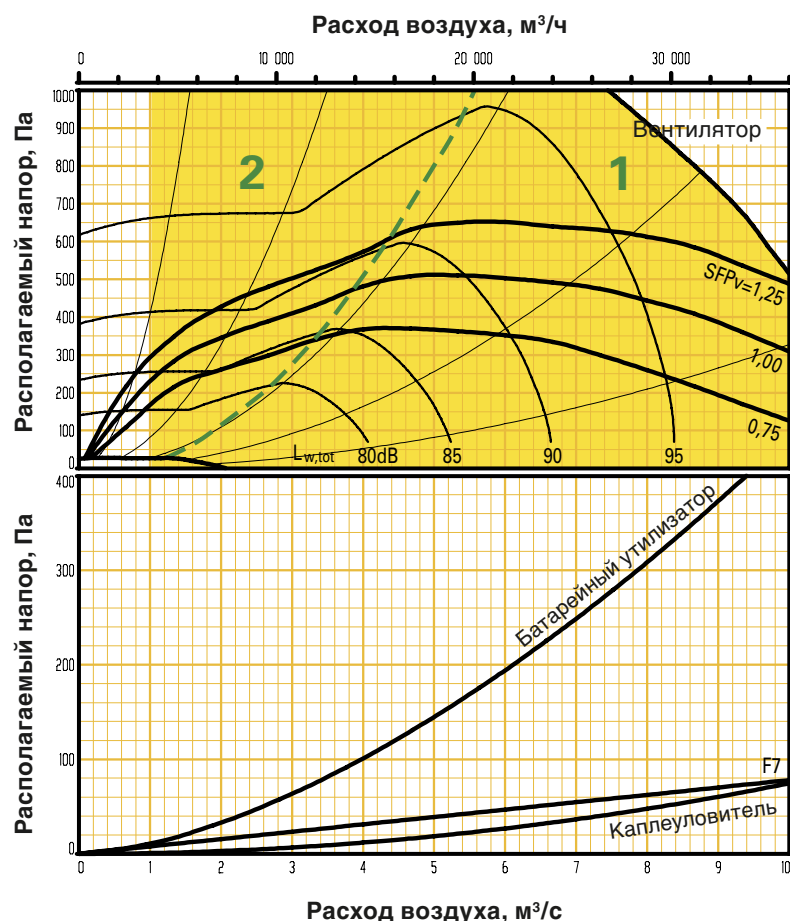

Диаграммы и таблицы ниже - обзорные. Точные значения можно получить с помощью расчетной программы ProUnit.

Min- и max- объемы/расходы воздуха

Указанные расходы можно задать в ручном терминале агрегата. Фактические границы расхода определяет внешний перепад давления.

Расход	Min		Max	
	м³/ч	м³/с	м³/ч	м³/с
GOLD 80	3600	1,00	36000	10,00

Корректирующий фактор Kок, dB

Путь звука	Зона диа-граммы	Октавный регистр №/средние частоты, Гц							
		1	2	3	4	5	6	7	8
		63	125	250	500	1000	2000	4000	8000
На канал выброса	1	-10	-15	-12	-7	-5	-6	-10	-24
	2	-4	-9	-9	-5	-6	-8	-13	-25
На канал забора*	1	-10	-13	-9	-12	-18	-12	-18	-30
	2	-3	-5	-4	-15	-15	-14	-17	-23
На окружающую среду	1	-21	-29	-35	-28	-38	-39	-44	-55
	2	-15	-23	-32	-26	-39	-41	-47	-56

* Установочное глушение для фильтра и батарейного утилизатора не учтено.

Диаграммы и таблицы значений

GOLD SD 80, приточный/вытяжной

Поставка и перемещение

GOLD SD 80 производится правого и левого исполнения, в виде одной или нескольких секций (см. рисунок справа), и поставляется на 100 мм стальных опорных ногах, как единый агрегат, если заказан только Вентилятор либо Вентилятор+Фильтр. Если агрегат включает еще батарейный утилизатор, то он поставляется двумя частями: Вентилятор+Батарейный утилизатор и Фильтр.

Для облегчения внутреннего транспортирования, агрегат легко делится на части, которые затем монтируются вместе с помощью винтовых соединений.

GOLD SD используется как приточная либо вытяжная часть системы. При использовании обеих частей в одной системе, приточная часть снабжается автоматикой, вытяжная же подключается к приточной с помощью коммуникационного кабеля.

Варианты установки/монтажа

A: Правое или левое исполнение указывается в заказе.

B: Выброс воздуха вверх либо прямо и вверх организуется на месте перемещением либо удалением крышки на верхней панели агрегата.

Левое исполнение

Правое исполнение

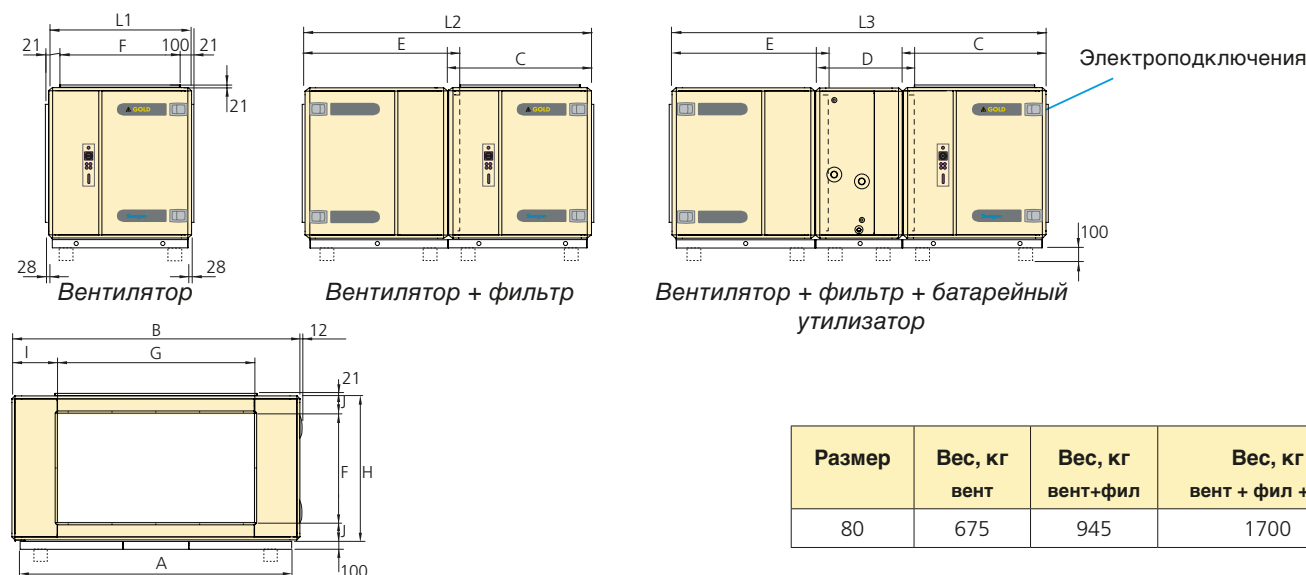
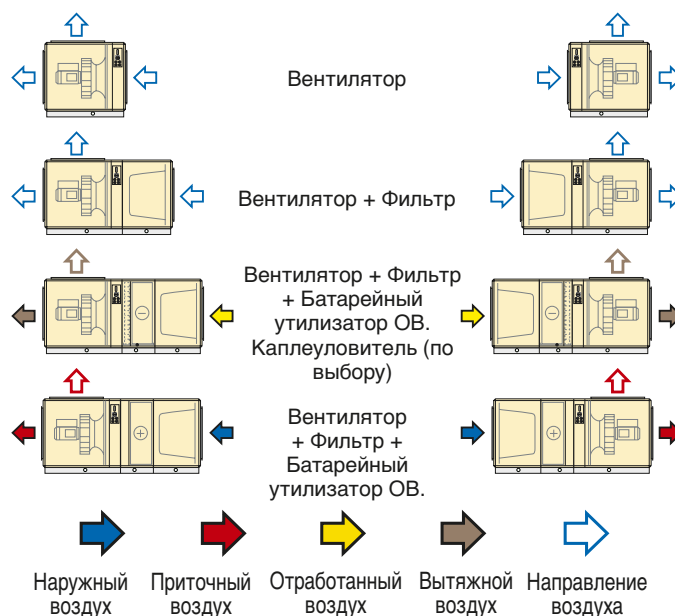

Размер	Вес, кг вент	Вес, кг вент+фил	Вес, кг вент + фил + бат
80	675	945	1700

Размер	L1	L2	L3	A	B	H	C	D	E	F	G	I	J
80	1278	2500	3260	2484	2637	1320	1250	760	1250	1000	1800	419	160

Зона обслуживания

900 мм свободного пространства перед агрегатом.

Питание













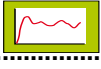

GOLD 80: 3-фазы, 5-жил, 400В -10/+15%, 50Гц, 25А

Номинальные значения вентилятора

GOLD 80: 3 x 400 В, 50 Гц, 6,5 кВт Два параллельно.

Описание функций

Оглавление

Управление		Стр.	Батарейный утилизатор тепла		Стр.
Управление		130	Управление		141
Таймер		130	Защита от замерзания		141
Удлиненная работа		130			
Последовательность запуска		130	Тепло		
Регулирование температуры			Калорифер, вода		142
ОРП-регулирование		131	Калорифер, электричество		142
ПВ-регулирование		132	Heating BOOST		142
ОВ-регулирование		132	Холод		
Компенсация, температура		132	Управление		143
Xzone		133	Функции		143
Ночное охлаждение летом		134	Влажность		
Сдвиг заданного значения		134	Осушение воздуха		144
Дополнит. в последовательности регулирования		134			
Внешние датчики температуры		134	Заслонка		
Предподогрев воздуха		134	Управление		144
All Year Comfort		135			
Секция рециркуляции			Считывание		
Ночной обогрев		136	Ручное тестирование		144
Morning BOOST		136	Установки тревоги		
ReCO ₂		137	Пожарная		145
Объем/давление			Внешние тревоги		145
Управление вентиляторами		138	Границы тревоги		145
Компенсация, время года		138	Приоритет тревоги		145
Компенсация, денситет воздуха		138	Блокирование тревоги		145
Форсирование		139	Тревоги		145
Снижение объема ПВ/давления		139	Коммуникация		146
Калибрование нулевой точки		139	Функция загрузки		147
Фильтры			Прочие внешние функции работы		
Контроль фильтров		139	Агрегат в работе		147
Считывание		139	Агрегат в режиме ВС		147
Граница тревоги фильтров		139	Агрегат в режиме НС		147
Калибрование фильтров		139	Внешняя стоп-функция		147
Предфильтр		139	Внешняя пожар/дым-функция		147
Наладка воздуха		139	IQnomic Plus		148
Роторный утилизатор тепла			Swegon Solutions		148
Управление		140			
Размерзание		140			
ВВ-регулирование		140			
Утилизация холода		140			
Чистительный продув		140			
Carry-over контроль		140			
Контроль вращения		140			
Остаточная работа утилизатора		140			
Расчет КПД		140			
Пластинчатый утилизатор тепла					
Управление		141			
Защита от замерзания		141			

Описание функций

Управление



Управление

GOLD управляется ручным терминалом.

Обычно агрегат работает в авторежиме и управляется внутренним таймером.

Имеется возможность внешнего управления агрегатом - работа в режиме низкой скорости (НС) или высокой скорости (ВС) сверх заданного таймером времени работы.

Ручным терминалом можно вручную остановить агрегат, либо переключить в режим высокой или низкой скорости.

Таймер

Задаются (и могут быть изменены) актуальное время и дата. Переключение между летним и зимним временем, а также учет високосного года производится автоматически.

Задаются время и дни работы агрегата в режиме высокой скорости, низкой скорости, нерабочее время агрегата - всего 8 каналов времени. При одинаковом времени работы всю неделю (пон-вос) достаточно запрограммировать один канал времени.

Каналы года (всего 8) используются для программирования режимов работы, отличных от всего прочего года, например, длинные праздничные дни.

Удлиненная работа

Входы автоматики для внешней высокой скорости/низкой скорости могут комплектоваться режимом удлиненной работы с, например, наружным включателем-кнопкой.

Последовательность запуска

GOLD имеет установленную на заводе последовательность запуска с задержкой времени каждого шага:

1. Реле заслонки открывает заслонку (при ее наличии).

Время задержки 30 секунд.

2. Вентилятор отработанного воздуха включается и роторный утилизатор принудительно достигает своей максимальной скорости. Догрев активируется на 40% максимального эффекта.

Время задержки 90 секунд.

3. Вентилятор приточного воздуха включается. Время задержки 180 секунд (от момента запуска вентилятора отработанного воздуха).

4. Начинается регулирование температуры согласно выполненным установкам/наладкам.

Данная последовательность препятствует запуску вентилятора отработанного воздуха в условиях закрытой заслонки. Так как данный вентилятор включается первым и, кроме того, утилизатор работает на тах рециркуляции, мы избегаем попадания холодного воздуха в помещение в момент запуска агрегата.

Описание функций

Регулирование температуры



ОРП-регулирование

Означает: Отработанный воздух Регулирует При-точный, иными словами, температура ОВ регулирует температуру ПВ таким образом, что температура приточного воздуха на несколько градусов ниже температуры отработанного. Так утилизатор тепла используется оптимально, что дает максимальное энергосбережение при эксплуатации системы. ОРП-регулирование удобно использовать в помещениях с теплоизбытками от машин, освещения или людей при условии, что диффузоры предназначены для подачи воздуха пониженной температуры.

Последовательность регулирования

При возникновении потребности в тепле, роторный регенератор увеличивает скорость вращения до максимальной. Затем плавно включается калорифер, если он установлен.

Если калорифер не установлен, либо его мощности не хватает, расход ПВ (либо ПВ и ОВ) плавно автоматически снижается.

Автоматика агрегата позволяет установить нейтральную зону, разрешающую температуре ПВ быть несколько ниже заданной, прежде, чем начнется снижение его расхода.

В период снижения расхода ПВ, возможно поступление в помещение некоторого количества наружного воздуха через неплотности в дверях, окнах и проч. Это нужно учитывать при расчете штатной системы обогрева здания.

ОРП-РЕГУЛИРОВАНИЕ 1

Кривая, заданная на заводе, регулирует соотношение между температурами ПВ и ОВ.

- 1) Точка перелома, °С (от температуры ОВ).
- 2) Разность температур **после** точки перелома, 4 шага.
- 3) Разность температур **до** точки перелома, К.

ОРП-РЕГУЛИРОВАНИЕ 2

Применяется в случае специальных требований к соотношению ОВ/ПВ. Может потребоваться применение догревающего калорифера. Кривая, заданная индивидуально, регулирует соотношение между температурами ПВ и ОВ.

См. диаграммы справа.

ОРП-регулирование 1

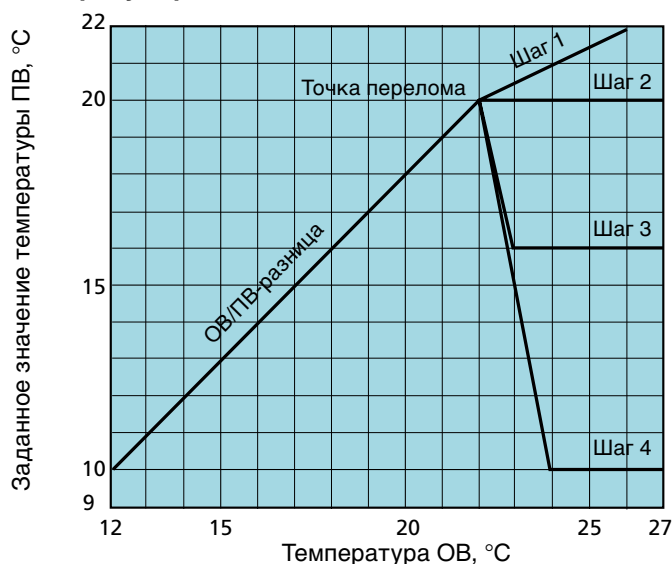

Заводская установка: Шаг 3. Точка перелома 22 °С. ОВ/ПВ-разница 2 К. **Означает:** Когда температура ОВ ниже 22 °С (точка перелома), заданное значение температуры ПВ автоматически будет на 2 К ниже (ОВ/ПВ-разница). После того, как температура ОВ достигнет 22 °С, заданное значение температуры ПВ будет постоянным и равным 16 °С (шаг 3).

ОРП-регулирование 2

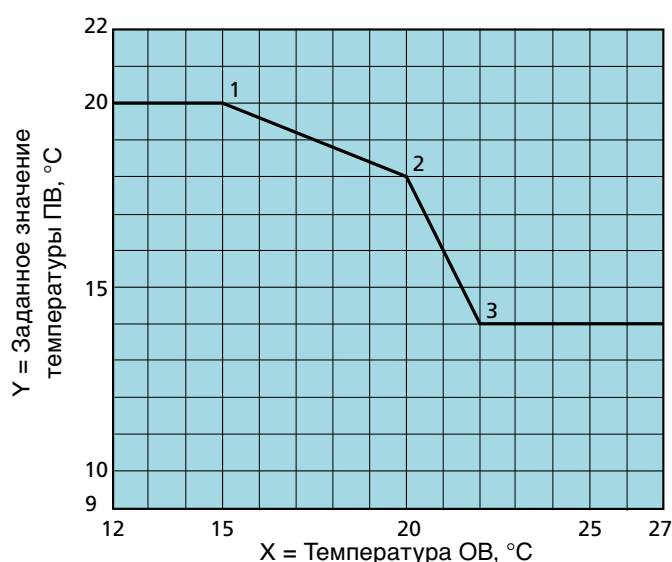

Заводская установка, точки перелома:

X1 = 15 °С. X2 = 20 °С. X3 = 22 °С.

Y1 = 20 °С. Y2 = 18 °С. Y3 = 14 °С.

Означает:

При температуре ОВ ниже 15 °С (X1) заданное значение температуры ПВ постоянно равно 20 °С (Y1).

При температуре ОВ 20 °С (X2) заданное значение температуры ПВ равно 18 °С (Y2).

При температуре ОВ выше 22 °С (X3) заданное значение температуры ПВ постоянно равно 14 °С (Y3).

Описание функций

Регулирование температуры

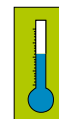

ПВ-регулирование

Означает поддержание постоянной температуры приточного воздуха без учета температуры помещения.

Применяется в случаях, когда тепловая нагрузка помещения постоянна и известна. В этих случаях чаще всего требуется нагревающий калорифер и охлаждающий теплообменник.

Последовательность регулирования

При возникновении потребности в тепле, роторный регенератор увеличивает скорость вращения до максимальной. Затем плавно включается калорифер, если он установлен.

Если калорифер не установлен, либо его мощности не хватает, расход ПВ (либо ПВ и ОВ) плавно автоматически снижается.

Автоматика агрегата позволяет установить нейтральную зону, разрешающую температуре ПВ быть несколько ниже заданной, прежде, чем начнется снижение его расхода.

В период снижения расхода ПВ, возможно поступление в помещение некоторого количества наружного воздуха через неплотности в дверях, окнах и проч. Это нужно учитывать при расчете штатной системы обогрева здания.

ОВ-регулирование

Это - желаемая температура в воздуховоде отработанного воздуха (помещении), поддерживаемая путем регулирования температуры ПВ. Здесь требуется нагревающий калорифер и охлаждающий теплообменник.

Температура ОВ измеряется внутренним датчиком GOLD-агрегата. При необходимости можно установить внешний датчик температуры помещения и подключить его на плиты автоматики агрегата.

Последовательность регулирования

При возникновении потребности в тепле, роторный утилизатор увеличивает скорость вращения до максимальной. Затем плавно включается калорифер.

Компенсация

Температура

Применяется для ПВ- или ОВ-регулирования в случае значительного влияния тепла и холода на помещение, например, при больших окнах в нем.

Установленное заданное значение температуры начинает компенсироваться, когда температура наружного воздуха НВ снижается до установленного нами значения точки перелома X2 (зимняя компенсация) и превышает установленное нами значение точки перелома X3 (летняя компенсация).

См. диаграмму справа.

Возможно получить негативное значение летней компенсации.

Компенсация-температура

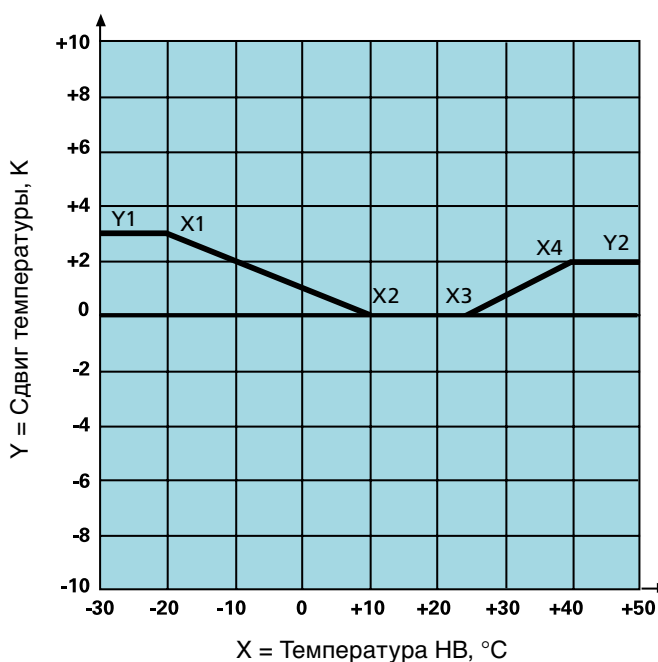

Зимняя компенсация согласно заводской установке:

Температура НВ= +10 °C (Точка перелома X2):
Компенсация начинается - температура сдвигается от 0 до 3 К до наступления температуры НВ= -20 °C.

Температура НВ= -20 °C (Точка перелома X1):
Компенсация постоянна и равна 3 К (сдвиг температуры Y1).

Летняя компенсация согласно заводской установке:

Температура НВ= +25 °C (Точка перелома X3):
Компенсация начинается - температура сдвигается от 0 до 2 К до наступления температуры НВ= +40 °C.

Температура НВ= +40 °C (Точка перелома X4):
Компенсация постоянна и равна 2 К (сдвиг температуры Y2).

Описание функций

Регулирование температуры



Xzone

Данная функция используется при необходимости управлять более, чем одной температурной зоной из одного агрегата. Примеры: южный и северный фасады здания, разная тепловая нагрузка из-за разных типов деятельности в помещениях и проч.

Принадлежности функции:

Аппаратная коробка Xzone TBLZ-1-50.

Набор клапанов TBVA для водяных теплообменников охлаждения/нагрева. Набор насоса ТВРА.

Функция используется для одной дополнительной климатической зоны.

Тип регулирования температуры Xzone выбирается отдельно и может быть:

ОРП-регулирование 1

ОРП-регулирование 2

ПВ-регулирование

ОВ/Помещение-регулирование

Для электрокалорифера - функция тревоги перегрева и послеохлаждение при остановке агрегата.

Для водяных теплообменников охлаждения/нагрева - управление насосом. Уставки холостого прогона - общие с основной зоной.

Функции, влияющие на обе зоны

Противозамерзание

Уставки границ тревоги и функции поддержания тепла - общие для главной зоны и X-zone.

Ночное охлаждение летом

Датчик температуры помещения размещается в главной зоне. Заданное значение температуры ПВ - общее для обеих зон.

Компенсация, температура

Уставки активной функции действуют для обеих зон.

Ночной нагрев

Датчик температуры помещения размещается в главной зоне. Уставки действуют в главной зоне. Заданное значение температуры Xzone для дневного режима действует и для ночного.

Morning Boost

Заданное значение температуры обеих зон для дневного режима действует и для данного.

Heating Boost

Функция работает только из главной зоны.

Cooling Boost

Функция работает только из главной зоны.

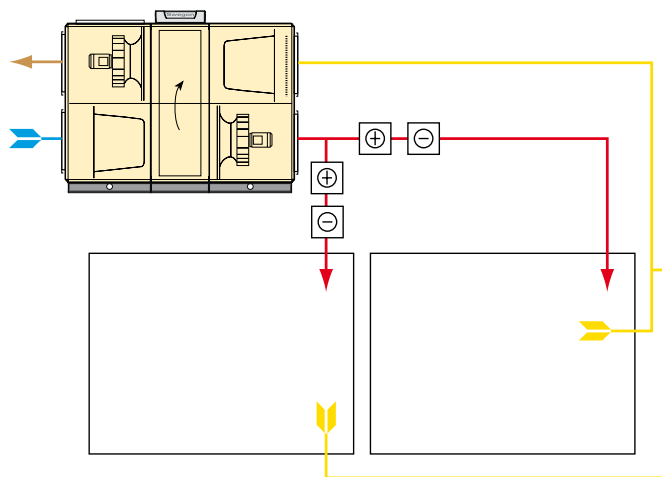

Описание функций

Регулирование температуры

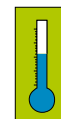

Ночное охлаждение летом

Прохладный наружный воздух летней ночью может использоваться для охлаждения корпуса здания, снижая тем самым потребность в холоде в первые рабочие часы дня и экономя на эксплуатации холодильной машины.

Сдвиг заданного значения

Функция используется для изменения заданного значения температуры ПВ и ОВ внешним сигналом 0-10 V DC. Например, повысить или снизить температуру в некоторые часы суток внешним потенциометром или внешним таймером.

Сдвиг заданного значения возможен ± 5 К.

Дополнительно в последовательности регулирования

Используется для дополнительных функций регулирования, управляемых сигналом 0-10 В, одновременно с нормальной последовательностью регулирования температуры.

Пример: использование существующего на объекте тепла или холода; использование дополнительного калорифера или охлаждающего теплообменника.

Мах выходной сигнал можно ограничить от 100 % до 0 %.

Может комбинироваться с функцией Ночной обогрев.

Внешние датчики температуры

Имеются 2 входа для внешних датчиков, используемых в случаях, когда внутренних датчиков недостаточно.

Внешний ОВ/помещения- датчик измеряет температуру ОВ в большом помещении или в воздуховоде (вместо температуры в агрегате).

Внешний НВ- датчик измеряет наружную температуру вне агрегата (вместо температуры в агрегате).

В GOLD RX можно подключить дополнительный датчик температуры для тревоги. В GOLD CX/PX и SD можно использовать существующий датчик ПВ корректировки расхода воздуха в зависимости от плотности. Значения границы тревоги в °С и время задержки тревоги можно задать.

Предварительный подогрев воздуха

Предподогрев воздуха может помочь избежать образования конденсата в фильтре агрегата при низкой температуре наружного воздуха и высокой его влажности. Предподогрев также может быть уместным при особо низких наружных температурах.

Для обеспечения работы данной функции требуются следующие принадлежности:

Калорифер предподогрева TBLF (комплектация автоматики TBLZ-1-53-1 для управления TBLF включена) или, если калорифер не TBLF, то комплектация автоматики TBLZ-1-53-а.

К водяному калориферу требуется набор клапана TBVA и насоса TBPA.

Типы применяемых калориферов:

Электрокалорифер pause/puls.

Электрокалорифер 0-10 В.

Водяной калорифер с противозамерзанием.

Водяной калорифер без противозамерзания.

Регулирование

Датчик температуры в воздуховоде поддерживает заданную в ручном терминале температуру.

Противозамерзание

Уставки границ тревоги и функции поддержания тепла - общие для калорифера предподогрева и штатного калорифера приточного воздуха.

Управление насосом

Уставки для тестирования/холостого прогона - общие со штатным калорифером приточного воздуха.

Электрокалорифер

Контроль перегрева и послеохлаждение при остановке агрегата.

Описание функций

Регулирование температуры



Регулирование температуры All Year Comfort

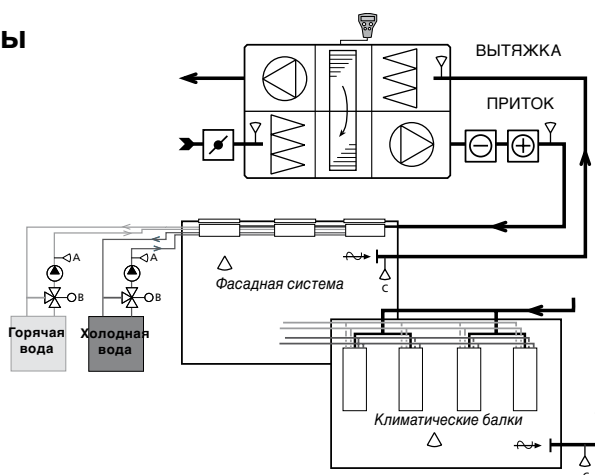

Функция All Year Comfort предназначена для управления подачей прямой холодной и/или горячей воды к климатическим балкам, фасадным системам, и др. Эта функция требует функциональный модуль TBLZ-1-59. По регулировке точки росы требуется также датчик влажности TBLZ-1-31-2. Другим необходимым оборудованием может являться привод клапана, 3-ходовой клапан, циркуляционный насос и др. Эта функция позволяет поддерживать заданные значения холодной и горячей прямой воды. Температура воды измеряется двумя накладными датчиками температуры (см. А на рис. выше), которые крепятся на трубу или регулирующий клапан (см. В на рис. выше). См. также раздел Осушение воздуха в главе Влажность.

Компенсация, температура НВ

Температура воды, подаваемая в климатический аппарат, может корректироваться с учетом температуры наружного воздуха и особенностей конструкции здания. Заданное значение температуры прямой воды ставится в зависимость от актуального значения температуры НВ согласно кривой, для чего на ней задаются 3 точки.

Компенсация, температура помещения

При дополнительной потребности в тепле или холоде, температура прямой воды может корректироваться. Заданное значение температуры прямой воды зависит от температуры помещения. Заданное значение температуры горячей воды снижается, когда температура помещения превышает установленное граничное значение. Заданное значение температуры холодной воды повышается, когда температура помещения опускается ниже установленного граничного значения. Ночное блокирование прерывает работу функции в ночное время.

Ночная компенсация

В помещении, не используемом ночью, температура воды может корректироваться с целью энергосбережения. Заданное значение температуры прямой воды понижается (для горячей воды), либо повышается (для холодной воды) в течение установленного периода времени.

Таких периодов времени можно задать два - для рабочего и для выходного дня.

Компенсация, точка росы (только для холодной воды)

Содержание влаги в отработанном воздухе (воздухе помещения) и его температура (см. датчик С на рис. выше) постоянно измеряются, чтобы избежать образования конденсата на холодных металлических поверхностях. Автоматика использует измеренные значения относительной влажности и температуры воздуха для подсчета температуры точки росы (температуры образования конденсата). Когда температура точки росы превышает температуру прямой холодной воды, заданное значение прямой холодной воды увеличивается для того, чтобы избежать образования конденсата. Расход воздуха может увеличиваться для удаления теплоизбытков и компенсации потерь охлаждающей мощности при повышении температуры прямой холодной воды.

Насос/клапан

Насос горячей воды включается и выключается согласно заданным границам температуры наружного воздуха. Насос холодной воды прерывает свою работу при остановке агрегата GOLD. Возможен также такой режим работы, при котором насос холодной воды останавливается, когда температура НВ опускается ниже установленного граничного значения. Возможен контроль насосов и клапанов. Во избежание засорения насосов и клапанов (во время длительного простоя), они могут тестироваться (холостой прогон) в заданные интервалы времени.

Описание функций

Секция рециркуляции

Ночной обогрев

Означает - агрегат, остановленный таймером, используется для обогрева помещения.

Функция требует подключения дополнительного датчика помещения и наличия догревающего калорифера. Для использования данной функции оптимально, необходимо наличие принадлежностей: секции рециркуляции и двух заслонок - наружного и вытяжного воздуха (НВ и ВВ).

При активированной функции агрегат запускается при наступлении условий для Старта и работает с установленным нами объемом воздуха и заданным значением температуры ПВ.

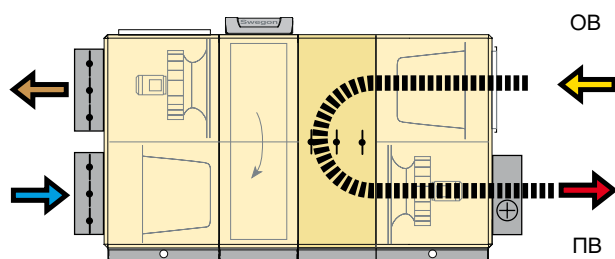

Ночной обогрев с секцией рециркуляции:

Если объем ОВ установлен =0 и выход заслонки неактивен, то происходит следующее:

Условия для запуска функции выполнены, заслонки НВ и ВВ остаются закрытыми, заслонка секции рециркуляции открывается. Вентилятор ОВ стоит.

Вентилятор ПВ подает установленный нами объем, догревающий калорифер работает с установленным нами заданным значением температуры ПВ до тех пор, пока не наступят условия для выключения функции.

Morning BOOST

Функция применяется для предварительного подогрева помещения до начала работы агрегата в нормальном, заданном таймером, режиме.

Функция требует наличия секции рециркуляции.

Агрегат запускается заранее и использует те же установки работы и регулирования температуры, что и при нормальном времени запуска с единственным различием- работой секции рециркуляции.

Описание функций

Секция рециркуляции

ReCO₂

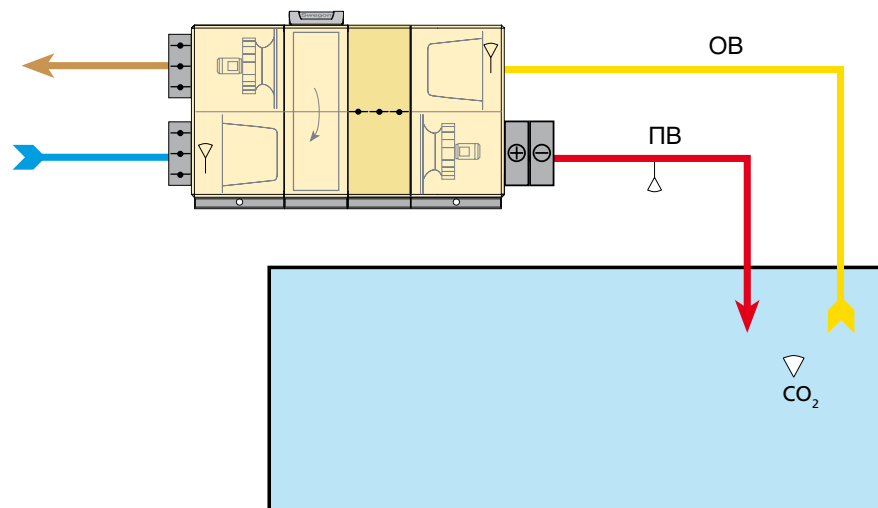

Функция ReCO₂ используется в системах, позволяющих использовать циркуляционный воздух, где режимы охлаждения и обогрева требуют большего расхода воздуха, чем необходимо для обеспечения его качества.

ReCO₂ обеспечивает необходимое качество воздуха и его температуру в режиме максимального энергосбережения.

Функция применима для GOLD RX/CX 12-80.

Необходимые принадлежности:

Секция рециркуляции TBBR/TCBR в комплекте с модулированным приводом с пружинным возвратом.

Заслонка наружного воздуха TBSA с модулирующим приводом с пружинным возвратом.

Датчик качества воздуха ELQZ-2-504 (в случае, когда данная функция управляется по качеству воздуха).

Комплектация автоматики TBLZ-1-51 для управления функцией ReCO₂.

Работа функции может осуществляться по CO₂ либо по температуре.

CO₂

В ручном терминале выставляется постоянное значение расходов приточного и отработанного воздуха. Заслонка рециркуляции, плавно открываясь и закрываясь, обеспечивает необходимый для заданного качества расход воздуха. В ручном терминале задается минимальный расход НВ и ВВ. Датчик давления и заслонка НВ обеспечивают необходимый расход НВ и баланс в агрегате.

CO₂ + Объем

В ручном терминале выставляется постоянное значение расходов ПВ и ОВ. Заслонка рециркуляции, плавно открываясь и закрываясь, обеспечивает необходимый для заданного качества расход воздуха. В ручном терминале задается минимальный расход НВ и ВВ. Датчик давления и заслонка НВ обеспечивают необходимый расход НВ и баланс в агрегате. Если заслонка рециркуляции полностью закрыта, но заданное качество воздуха не обеспечивается, агрегат плавно увеличивает расход НВ до достижения заданного качества воздуха либо до заданного max объема.

Температура

Подмешивание циркуляционного воздуха в последовательности. Последовательность с нагревом можно выбрать: активна функция либо неактивна; а также - начало подмешивания до использования полной мощности калорифера (эконом), либо после того, когда использовано 100% калорифера, но потребность в тепле осталась (комфорт).

Последовательность с охлаждением - можно выбрать: активна функция либо неактивна; а также - начало подмешивания до использования полной мощности охладителя (эконом), либо после того, когда использовано 100% охладителя, но потребность в холоде осталась (комфорт).

Расходы: min НВ и min ВВ задаются в ручном терминале. Датчик давления и заслонка НВ обеспечивают необходимый расход НВ и баланс в агрегате.

При необходимости повышенного расхода воздуха функции Heating Boost и Cooling Boost активируются в ручном терминале. Их можно комбинировать с вышеназванными функциями ReCO₂.

Описание функций

Объем/давление

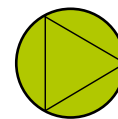

Управление вентиляторами

Вид регулирования выбирается для каждого вентилятора (ПВ и ОВ) отдельно.

Регулирование объема

Агрегат поддерживает постоянный, установленный ему объем/расход воздуха. Скорость вентиляторов регулируется автоматически - объем всегда корректный, заданный нами вначале, несмотря на загрязненный фильтр либо прикрытый диффузор. Нужно, однако, помнить, что такие условия, вызывающие повышенный напор в системе, нежелательны, т.к. означают повышенное энергопотребление и проблемы комфорта (шум).

Регулирование давления

Агрегат поддерживает постоянное, установленное ему давление в воздуховоде. Тип регулирования называется ВОВ-регулирование (Вариабельный Объем Воздуха).

Используется, например, при необходимости увеличить объем воздуха в одной из частей вентсистемы.

Давление измеряется внешним датчиком, монтируемым в воздуховод и подключаемым в автоматику агрегата. Желаемое заданное значение устанавливается в Па отдельно для высокой и низкой скорости.

Число оборотов вентилятора можно ограничить установленным max значением.

По потребности

Потребность в объеме регулируется сигналом от внешнего датчика, например, CO₂, подключаемого к плинтам автоматики. Желаемое заданное значение (отдельно для ВС и НС) устанавливается в % от входного сигнала.

Объем можно ограничить установленным max и min значением.

Принудительно

Объем одного из вентиляторов автоматически поддерживается равным объему другого. Если для одного из вентиляторов выбрано *Регулирование давления* или *По потребности* - другой вентилятор будет принудительно настраиваться на такой же расход воздуха, что и первый.

Объем принудительно управляемого вентилятора можно ограничить, установив ниже значение для его max объема.

Если мы по ошибке выберем *Принудительно* для обоих вентиляторов, то вентилятор ОВ принудительно получит режим *Регулирование объема*.

Компенсация, время года

Энергосберегающая функция, используемая для снижения расхода воздуха зимой с целью снижения эксплуатационных расходов на работу вентиляторов, догрева и штатной системы обогрева здания.

Применяется с *Регулированием объема* или *Регулированием давления*. С *Регулированием по потребности* функция не работает.

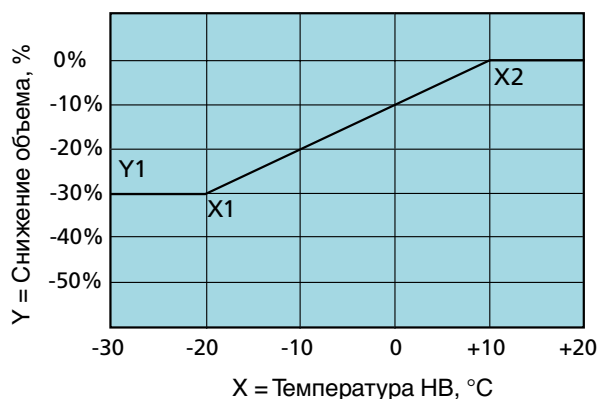

Компенсация-объем согласно заводской установке означает:

Температура НВ= +10 °C (Точка перелома X2):
Компенсация начинается и снижение объема происходит в интервале 0-30 %, до наступления температуры НВ= -20 °C.

Температура НВ= -20 °C (Точка перелома X1):
Компенсация постоянна и снижение объема = 30 % (max снижение Y1).

Компенсация, плотность воздуха

При низких температурах плотность/денситет воздуха повышается. GOLD автоматически компенсирует указанное повышение: обеспечивает корректный объем выбрасываемого воздуха, что экономит как энергию, потребляемую вентилятором, так и тепловую энергию.

Описание функций

Объем/давление

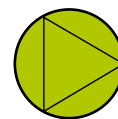

Форсирование

Автоматика регулирует скорость вращения вентиляторов между двумя объемами от, например, внешнего датчика или потенциометра.

Пример использования функции: конференцзал, в котором при полной нагрузке требуется повышенный воздухообмен.

Функция активируется только для агрегата, работающего на ВС (высокой скорости).

Снижение объема ПВ/давления

Снижение объема/расхода приточного воздуха (либо приточного и отработанного воздуха) - это последний шаг в последовательности регулирования температуры при потребности в тепле для ОРП-регулирования или ПВ-регулирования.

Имеется возможность установить заданное значение температуры ПВ несколько ниже нормального, перед тем, как функция *Снижение объема* включится.

Калибрование нулевой точки

Датчики давления агрегата калибруются автоматически после каждой остановки вентиляторов дольше 3 минут.

Фильтры

Контроль фильтров

Фильтры GOLD-агрегата снабжены датчиками давления, непрерывно измеряющими перепад давления фильтров, что способствует оптимальному использованию фильтров.

Считывание

На экране ручного терминала всегда отображается актуальный перепад давления фильтров, а также расчетное граничное значение тревоги фильтров.

Граница тревоги фильтров

С загрязнением фильтров растет перепад их давления (автоматически повышается скорость вентиляторов для компенсации этого загрязнения). Граница тревоги фильтров непрерывно пересчитывается и изменяется в зависимости от актуального расхода воздуха. Достижение границы (задается в ручном терминале) фильтра дает его тревогу.

Калибрование фильтров

Автоматическое тестирование фильтров для измерения их начального перепада давления. Выполняется при запуске агрегата и замене фильтров.

Предфильтр

Фильтр предварительной очистки может быть использован для защиты основного фильтра системы, работающей с особо грязным наружным либо отработанным воздухом.

Требуемые принадлежности:

Предфильтр TBFA. При использовании иного типа фильтра, требуется дополнительно датчик давления TBLZ-1-23.

Считывание значений и уставки границ тревоги выполняются в ручном терминале.

Наладка воздуха

Наладка воздуха

Число оборотов вентилятора/скорость можно замкнуть (т.е. зафиксировать, сделать постоянным) на время до 72 часов. Это может быть необходимым в связи с наладкой воздуха в системе воздухопроводов и диффузоров.

Желаемое время задается в дисплее, но может быть прервано до его истечения, для чего нужно изменить ранее заданное время на 0 либо выбрать СТОП в меню ручного терминала.

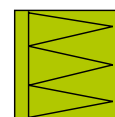
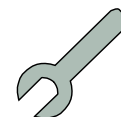

Описание функций

Роторный утилизатор

Управление

Роторный утилизатор включается при потребности в тепле. КПД утилизации тепла регулируется плавно и линейно до максимального.

Размерзание

Данная защитная функция используется в случаях, когда влага может временно попасть в отработанный воздух. Автоматика непрерывно контролирует перепад давления в роторе (требуется установка дополнительного датчика давления) в связи с возможным наличием в нем капель замерзшего конденсата.

Когда функция активирована, автоматика непрерывно измеряет перепад давления в роторе. Если актуальный перепад давления превысит установленное граничное значение - включается функция разморозки: скорость ротора снижается, позволяя теплоту отработанному воздуху растопить вероятные отложения замерзшего конденсата в роторе.

ВАЖНО! КПД утилизатора тепла снижается в период разморозки, а значит снижается и температура ПВ.

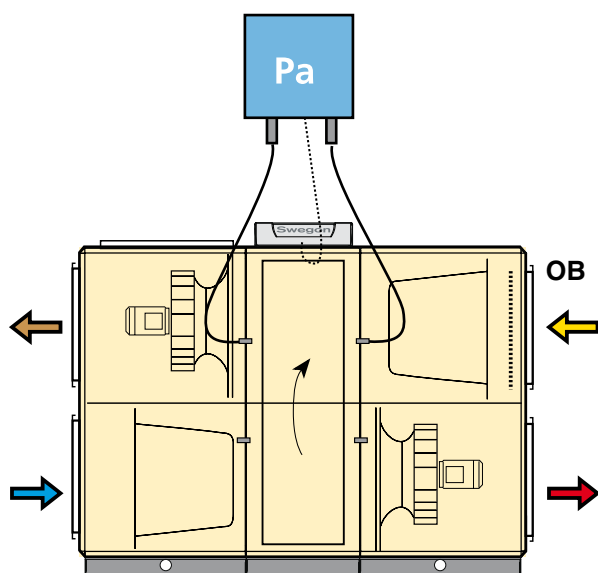

Принцип функции разморозки с дополнительным датчиком давления.

ВВ-регулирование

В случаях, когда температура ВВ не должна быть ниже определенного значения, используется функция ВВ-регулирования.

Min температура ВВ агрегата ограничивается до желаемого значения путем регулирования скорости вращения ротора (КПД). Функция снижает скорость вращения ротора, и температура ВВ достигает установленного min значения.

ВВ-регулирование требует наличие отдельного датчика температуры TBLZ-1-58-aa (принадлежность), размещаемого в секции утилизатора на стороне ВВ.

Утилизация холода

Функция, аналогичная утилизации тепла - агрегат использует при необходимости относительный холод помещения, значительно снижая необходимую мощность холодильной машины.

Условия запуска функции: наличие потребности в холоде; значение температуры НВ выше температуры ОВ. Не может использоваться с холодильной машиной CoolDX.

Чистительный продув

Функция, препятствующая загрязнению каналов ротора в случае, когда утилизатор какое-то время не используется.

Условия запуска функции: агрегат в работе, ротор не используется - нет потребности в тепле. Ротор запускается на 10 секунд каждые 10 минут для чистительного продува.

Carry-over контроль

При низких расходах воздуха скорость вращения ротора снижается до уровня, необходимого для корректной работы сектора чистого притока.

Контроль вращения

Датчик вращения непрерывно контролирует ротор утилизатора тепла - дает тревогу при принудительной его остановке и останавливает агрегат при низкой наружной температуре.

Остаточная работа утилизатора

После остановки агрегата, ротор вращается автоматически еще 1 минуту.

Так как вентиляторы требуют некоторого времени для полной остановки, функция препятствует охлаждению помещения в этот период.

Расчет КПД утилизатора

Автоматика агрегата непрерывно производит расчет КПД утилизатора тепла, значение которого отображается в дисплее ручного терминала.

Описание функций

Пластинчатый утилизатор тепла

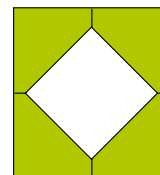

Управление

При потребности в утилизации тепла, заслонка вурасс закрывается и закрывающие заслонки открываются - плавно до достижения max КПД утилизации тепла.

Защита от замерзания

При низкой наружной температуре и влажном отработанном воздухе, наступает риск замерзания пластинчатого перекрестных потоков утилизатора тепла. GOLD PX снабжен эффективной защитой от замерзания.

Автоматика агрегата измеряет температуру в "холодном углу" утилизатора и количество влаги в отработанном воздухе. Затем, с учетом этих данных, считает низшую разрешенную температуру для утилизатора без риска замерзания и регулирует заслонки: вурасс и закрывающие - таким образом, чтобы не допустить температуру, ниже разрешенной.

Батарейный утилизатор тепла



Управление

При потребности в утилизации тепла, запускается насос узла обвязки теплообменников (шунта) утилизатора и открывается регулирующий вентиль - плавно до достижения max КПД утилизации тепла. Если потребность в утилизации тепла отсутствует дольше, чем 24 часа, автоматика агрегата производит холостой прогон/тестирование насоса 1 раз в сутки.

Защита от замерзания

При низкой наружной температуре и влажном отработанном воздухе, наступает риск замерзания батарейного утилизатора тепла. GOLD CX снабжен эффективной защитой от замерзания.

Автоматика агрегата измеряет температуру жидкости в шунте утилизатора и количество влаги в отработанном воздухе. Затем, с учетом этих данных, считает низшую разрешенную температуру для жидкости утилизатора без риска замерзания и регулирует клапаны шунта таким образом, чтобы не допустить температуру, ниже разрешенной.

Описание функций

Тепло

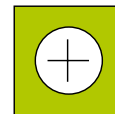

Догрев

КАЛОРИФЕР, ВОДА

Функция активируется автоматически при подключении калорифера TBLA.

При потребности в тепле, управляет приводом и клапаном в последовательности за утилизатором.

Управление насосом

Циркуляционный насос замыкает при потребности в тепле, а также при низкой наружной температуре. В иное время производится холостой прогон/тестирование насоса в равных промежутках времени.

Контроль замерзания

Останавливает агрегат при опасности замерзания калорифера, а также обеспечивает температуру калорифера до 13°C для работающего и 25°C для остановленного агрегата.

КАЛОРИФЕР, ЭЛЕКТРИЧЕСТВО

Функция активируется автоматически при подключении калорифера TBLE.

При потребности в тепле, управляет мощностью калорифера в последовательности за утилизатором.

При низкой скорости воздуха, снижает мощность калорифера во избежание его перегрева.

Послеохлаждение

Активируется на 3 минуты для охлаждения калорифера в случае остановки агрегата.

Снижение мощности

Для предотвращения перегрева электрокалорифера скорость воздуха должна быть не менее 1,5 м/с при полной мощности.

Если расход воздуха агрегата падает ниже значения, соответствующего скорости 1,5 м/с через калорифер, мощность калорифера автоматически снижается.

Heating BOOST

Heating BOOST (форсирование тепла) означает, что агрегат из нормального регулирования объема увеличивает объем ПВ и объем ОВ, чтобы подать больше тепла в помещение.

Вентиляторы работают между актуальным объемом (НС-низкая скорость, ВС-высокая скорость) и установленным объемом для max скорости. Функция работает только при *ОВ-регулировании*. Когда в комбинации с функцией форсирования тепла выбирается функция *Форсирование* или регулирование *По потребности*, тогда объем управляется той функцией, которая имеет самый высокий сигнал к вентиляторам.

Функция не может комбинироваться с *Регулированием давления*.

Функция запускается (Старт), агрегат начинает плавно увеличивать объем, когда температура отличается на 2-10 К (3 К установлено на заводе) от установленной Max температуры ПВ.

Описание функций

Холод

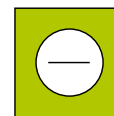

Управление

Для управления холодильными машинами CoolDX см раздел Принадлежности.

Для иных типов холодильных машин, имеется 5 вариантов управления холодом с GOLD:

1. ФИ-холод 1 шаг

Свободный контакт для старт/стоп холодильного агрегата.

2. ФИ-холод 2 шага

Два свободных контакта для управления холодом в 2 шага.

3. ФИ-холод 3 шага бинарно

Два свободных контакта для управления холодом в 3 шага бинарно.

4. Плавное регулирование 0-10 В DC

Управляющий сигнал для бесшагового 0-10 В DC управления холодильным агрегатом/секцией охлаждения. GOLD имеет 24 В AC для привода.

5. Плавное регулирование 10-0 В DC

Аналогично п. 4 выше, но управляющий сигнал 10 В DC означает 0% потребности в холоде.

Функции

Холод- min объем

Минимальный расход воздуха для холода задается в ручном терминале/дисплее. При расходе ниже установленного - функция холода автоматически блокируется.

Время повторного запуска

Задается в ручном терминале. Промежуток времени между остановкой холодильной машины и временем, когда она может быть запущена опять. Запуск происходит с некоторой задержкой времени, предохраняющей машину от непрерывного запуска/остановки.

Нейтральная зона

Задается в ручном терминале в К. Нейтральная зона - это температурная зона, где заданное значение холода выше, чем заданное значение тепла. Функция препятствует одновременному регулированию тепла и холода.

Запуск, ограниченный температурой НВ

Имеется возможность задать крайнюю нижнюю температуру наружного воздуха для запуска каждого шага холода (для ФИ).

Управление насосом

Управление насосом охлаждающего водяного теплообменника с помощью свободного контакта, замыкающего при потребности в холоде. Остальное время - холостой прогон/тестирование насоса в равных промежутках времени.

Скорость регулирования

Устанавливается желаемое время задержки между двумя шагами холода с целью полного использования мощности одного компрессора до вступления в силу шага 2.

Cooling BOOST

Cooling BOOST (форсирование холода) означает рост объема ПВ и ОВ для подачи большего количества холода в помещение.

Рост расхода воздуха происходит между актуальным его значением и установленным значением max объема.

Функция не может комбинироваться с регулированием по давлению.

Можно выбрать один из 5 вариантов функции:

Комфорт

Когда функция активна и температура ПВ опускается до установленного Min значения, объем воздуха плавно растет. Когда температура ПВ равна Min-температуре, агрегат работает на установленном нами max объеме.

Эконом

Cooling BOOST Эконом использует вначале повышенный объем воздуха и затем только запускает холодильную машину.

Таким образом, для работы только этой функции, при условии, что она справляется с охлаждением, необязательно иметь холодильную машину (активировать функцию Холода).

При потребности в холоде объем растет до установленного нами max значения, по достижении которого при продолжающейся потребности в холоде, активируется выход Холода.

Функция активируется, когда температура НВ не менее, чем на 2 К ниже, чем температура ОВ.

Если эта разница меньше - активируется обычная функция Холода.

Последовательно

Cooling BOOST Последоват используется в случаях, когда применяемая холодильная машина рассчитана на больший объем воздуха для охлаждения, чем нормальный объем воздуха.

При потребности в холоде объем растет до установленного max значения, затем, с задержкой времени 1 минута, активируется функция Холода.

Функция Cooling BOOST Последоват может быть выбрана только вместе с функцией Холода.

Комфорт+Эконом

Комбинация указанных функций.

Эконом+Последовательно

Комбинация указанных функций.

Описание функций

Влажность



Осушение

Данная функция служит для управления влажностью приточного воздуха с помощью охлаждающего и, расположенного после него (по ходу движения воздуха), догревающего теплообменников.

Датчик влажности TBLZ-1-31-1 монтируется в воздуховод ПВ и подключается к агрегату GOLD.

Автоматика управляет холодом для конденсации влаги приточного воздуха и теплом для дальнейшего догрева его до нужной температуры, что снижает влагосодержание в воздухе, подаваемом в помещение.

Для обеспечения процесса осушения, расчет холодильной системы должен предусматривать возможность получить температуру приточного воздуха ниже точки образования росы.

Заслонка

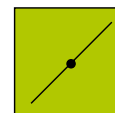

Управление заслонкой

Управление заслонкой и ее питание (230 В) производится от плинтов автоматики GOLD-агрегата.

Заслонка открывается при запуске агрегата и закрывается при его остановке.

Считывание



Ручной терминал имеет специальное меню считывания, где отображаются актуальные рабочие значения объемов, температур, значения выходов последовательности регулирования, состояние входов и выходов, перепад давления фильтров, SFPv-значение, история тревог и другие.

Ручное тестирование

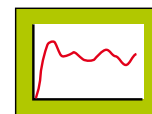

Возможно ручное тестирование входов и выходов, вентиляторов, утилизатора тепла и проч.

Используется при наладках или для поиска ошибки, чтобы убедиться в корректности подключений и работы функций.

При ручном тестировании большинство тревог, функций автоматики и обычных режимов регулирования блокируется.

Описание функций

Установки тревоги

Пожарная тревога

ВНЕШНЯЯ ПОЖАРНАЯ ТРЕВОГА

Используется для дополнительного пожарозащитного оборудования.

ВНУТРЕННЯЯ ПОЖАРНАЯ ТРЕВОГА

Внутренние датчики температуры агрегата работают как пожарные термостаты. Тревога появляется, когда датчик ПВ регистрирует температуру выше, чем 70 °С или датчик ОВ регистрирует температуру выше, чем 50 °С.

ВЕНТИЛЯТОРЫ ПРИ ПОЖАРЕ

Вентиляторы агрегата могут использоваться как эвакуационные. Функция (при ее активировании) работает вместе с функцией *Внешняя* или *Внутренняя пожарная тревога*.

ПОЖАР ОБОРОТЫ

Активируется автоматически при активировании функции *Вентиляторы при пожаре* и ограничивает max число оборотов/скорость вентиляторов.

Внешние тревоги

ВНЕШНЯЯ ТРЕВОГА 1 и 2

Используются для внешних функций тревоги, например, *Защита двигателя циркуляционного насоса/тепло* или *холод*, *Сервис-тревога дымодетектора*.

Тревоги

Тревога отображается в готовом тексте ручного терминала/графического дисплея, кроме того, мигает красная лампочка. Все номера тревог можно увидеть только в Главном меню, кроме Пожарной и Контроля замерзания - эти тревоги отображаются в любом уровне меню.

Реле-функция тревоги А - свободный контакт, замыкающий при какой-либо тревоге приоритета А. Реле-функция тревоги В - свободный контакт, замыкающий при какой-либо тревоге приоритета В. Отсюда можно передать/отправить тревогу далее с разным уровнем приоритета.

Тревоги с ручным восстановлением функции - восстанавливаются в дисплее. Тревоги с автовосстановлением функции - автоматически, сразу после устранения ошибки.

Восстановление возможно также с помощью коммуникации.

Дополнительная информация имеется в инструкции GOLDSK на нашем сайте www.swegon.com.



Можно установить время задержки тревоги, а также будет тревога активировать замыкание или прерывание реле.

Границы тревог

Возможно установить граничные значения для:

- Отклонения температуры ПВ.
- Min. температуры ОВ.
- Фильтра.
- Утилизатора.
- Сервис-периода.

Приоритет

Означает возможность самостоятельно выбрать приоритет А или В для тревоги, а также выбрать, будет ли красная лампочка ручного терминала мигать при данной тревоге. Для некоторых видов тревоги имеется также возможность выбрать, будет ли данная тревога останавливать GOLD-агрегат.

Блокирование тревоги

Некоторые виды тревоги могут активироваться или блокироваться, например, тревога температуры или объемов.

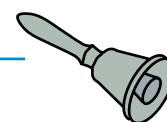

Описание функций

Коммуникация



В GOLD-агрегат стандартно встроена возможность коммуникации и контроля его. Агрегат готов к подключению через TCP/IP, EIA-232, EIA-485 и Ethernet.

Кроме того, для коммуникации через Ethernet не требуется никаких программ - только обычный web-считыватель, например, Internet Explorer.

Информация встроенного web-сервера имеется в т.ч. на русском языке.*

Для работы в протоколах: Modbus TCP, Modbus RTU, Metasys N2 и Exoline не требуется никаких дополнительных адаптеров.

Коммуникация же для LON и Trend предполагает наличие коммуникационного бокса (дополнительная принадлежность).

Контроль из внутренней сети

GOLD имеет встроенный web-сервер, позволяющий управлять агрегатом из Вашей внутренней компьютерной сети. На экране компьютера мы видим функциональную схему агрегата, где можно считывать и изменять значения температур, расходов воздуха и прочих реальных параметров. Web имеет также mail-функцию для передачи далее сигнала тревоги на указанный адрес. Все, что требуется - это обычный компьютер с web-браузером, например, Internet Explorer.

Можно прямо подключить агрегат к модему - аналоговому или GSM, для дистанционного пользования. К одному модему можно подключить несколько агрегатов.

Существующая система контроля

Полнота коммуникации зависит от применяемого звена связи и способа его программирования. Стандартный GOLD-агрегат позволяет обеспечить полную комплектную коммуникацию - управление значениями, наладками и функциями.

Пакет коммуникации (дополнительная принадлежность)

Используется для коммуникации с LON и Trend.

Дополнительная информация о звеньях связи, протоколе и конфигурации имеется по адресу www.swegon.com в Products/Air handling units/GOLD/Documentation.

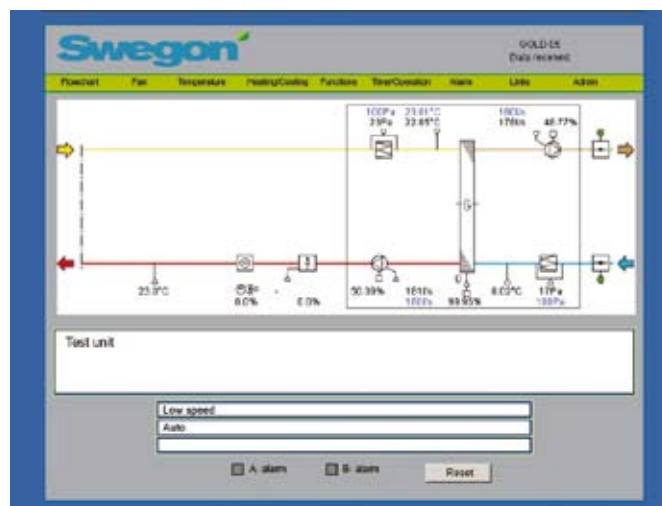

Пример схемы управления агрегатом во встроенном web-сервере.

* Дополнение к оригинальному тексту. Helena Kjellman

Описание функций

Функция загрузки

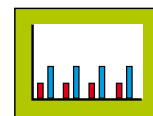

Подключив MMC-карточку в автоматику агрегата GOLD, можно осуществлять его загрузку/запись.

Записанные файлы можно затем открыть в программе Microsoft Excel. В зависимости от емкости MMC-карточки, можно записать сведения о работе агрегата за период 100 и более суток.

При коммуникации из web-сервера, можно выбрать желаемые параметры и проследить изменение их значений во времени. Каждое значение представлено в форме диаграммы, в которой можно вернуться назад во времени.

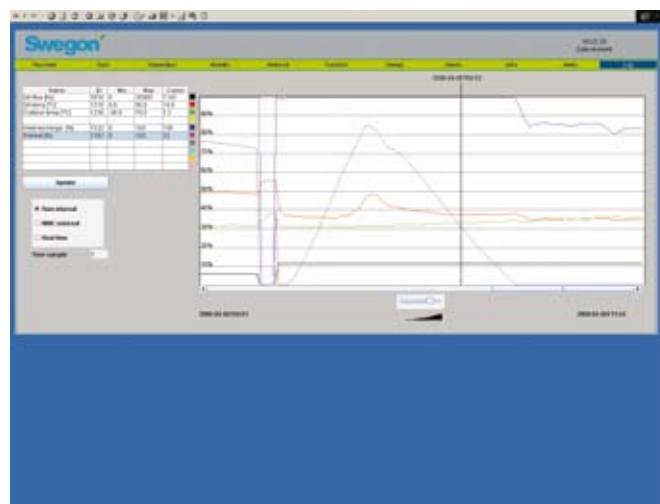

Пример действия функции загрузки.

Прочие внешние функции работы

Агрегат в работе

Свободный контакт замыкает, когда агрегат работает в режиме высокой скорости или низкой скорости и размыкает, когда агрегат остановлен или получил тревогу.

Агрегат в режиме ВС

Свободный контакт замыкает, когда агрегат работает в режиме высокой скорости.

Агрегат в режиме НС

Свободный контакт замыкает, когда агрегат работает в режиме низкой скорости.

Внешняя- стоп функция

Внешнее размыкание останавливает агрегат. Применяется для дистанционной остановки агрегата.

Внешняя-пожар/дым функция

Внешнее размыкание от пожаро-/дымодетекторного устройства останавливает агрегат и отображает в ручном терминале тревогу.

Описание функций

IQnomic Plus

IQnomic Plus - это дополнительный модуль, применяемый для дополнительных функций автоматике, например, для Swegon Solutions либо для дополнительной системы контроля/диспетчеризации.

Функции, подключаемые на дополнительный модуль для дополнительной системы контроля:

Индикация объема ОВ — Индикация объема ПВ
0 - 10 В DC как функция актуального объема/расхода воздуха.

Восстановление функции тревоги (дополн)
Дистанционное восстановление функции тревоги с дополнительной замыкающей контакт-функцией. Функция работает параллельно с reset кнопкой ручного терминала.

Индикация

Два свободных контакта могут быть выбраны для двух из указанных функций:

- Cooling BOOST
- Heating BOOST
- Потребность в холоде
- Потребность в тепле-утилизатор
- Потребность в тепле-догрев
- Снижение объема ПВ
- Снижение мощности эл.калорифера
- Ночной обогрев
- Ночное охлаждение летом
- Morning BOOST
- Разморозание роторный утилизатор

Swegon Solutions

Swegon Solutions - это комплект функций автоматики для управления вентсистемой согласно специальному решению.

См. специальные инструкции.

Дополнения и принадлежности

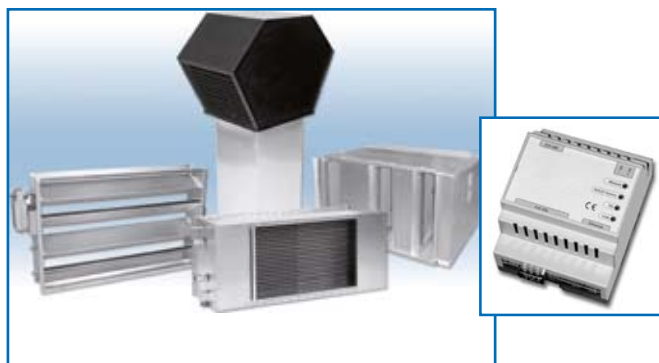

Оглавление

Холодильная машина	
CoolDX	150
COOL DXS.....	155
Секции агрегата	
Секция рециркуляции TBBR	161
Принадлежности-воздуховод	
Общие сведения	162
Заслонка TBSA	162
Шумоглушитель TBDA, агрегат	163
Угольный фильтр TBFK	165
Калорифер TBLA, вода	166
Калорифер предподогрева TBLF, вода	170
Калорифер TBLE, эл.....	171
Охлаждающий теплообменник ТВКА (вода), ТВКС (ФИ)	174
Секция теплообменников ТВЕК, тепло,эл/холод	178
Секция теплообменников TBLK, тепло,вода/холод	179
Камера смешения TBBD.....	180
Предфильтр TBFA.....	183
Устройства прохода	
Общие сведения	184
Устройство наружного воздуха TBNA	184
Устройство вытяжного воздуха TBNB	184
Комбинированное устройство TBNC	184
Настенное устройство TBNE	185
Агрегат вне здания	
Общие сведения	186
Крыша TBTV	186
Заборная часть TBTA	186
Выбросная часть TBTA	186
Выбросная часть TBTA	186
Защитный корпус GOLD CX.....	186
Прочие принадлежности	186
Особенности монтажа	186
Механическое оснащение	
GOLD 04/05 и 08	187
<i>Опорная нога</i>	
<i>Штатив</i>	
<i>Крышкодержатель</i>	
GOLD 12, 14/20, 25/30, 35/40, 50/60, 70/80.....	187
<i>Опорная нога</i>	
<i>Резиновая прокладка</i>	
<i>Направляющие рейки</i>	
<i>Соединение Metu</i>	
GOLD CX/SD 14/20, 25/30, 35/40, 50/60, 70/80 ..	188
<i>Каплеуловитель</i>	
GOLD всех типоразмеров	188
<i>Водяной затвор</i>	
Шунтовой пакет TBXZ	188
Коммуникация	
Пакет коммуникации TBLZ	189
Эл. и управляющее снаряжение	
Датчик присутствия	190
Датчик давления	190
Датчик качества воздуха	190
Датчик помещения, датчик НВ/помещения	190
Внутренний канальный датчик температуры... ..	190
Таймер.....	190
Таймер электронный	190
Кнопка-выключатель.....	190
Удлинительные кабели	190
Удлинительный набор ручного терминала	190
Дополнительный ручной терминал.....	190
Опорный датчик	190
Пожаро- и дымозащита.....	190
ММС-память.....	190
Трансформатор 220/400 V	190
Трансформатор 230/24 V	190
IQnomic Plus	190
Датчик температуры IQnomic Plus.....	190
Датчик влажности IQnomic Plus.....	190
Аппаратная коробка Xzone.....	190
ReCO ₂	190
Управление калорифером предподогрева	190
All Year Comfort	190

Plug and Play с машиной CoolDX!

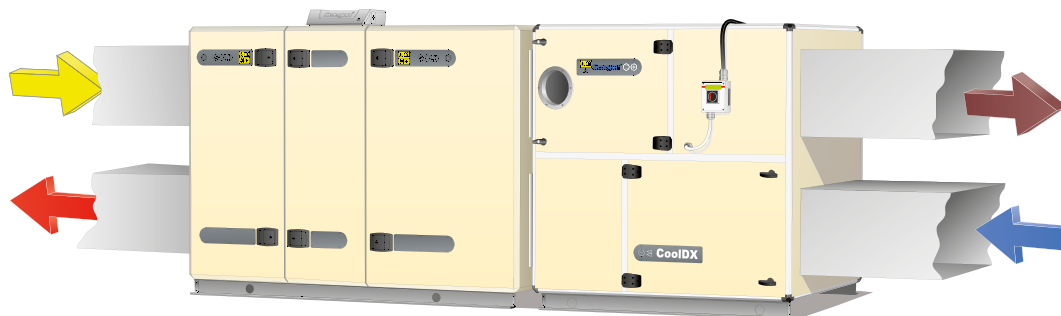

Новая холодильная машина CoolDX выполнена в рамках общей концепции GOLD, т.е. "Все учтено и готово к эксплуатации".

Все оборудование собрано в едином корпусе и легко монтируется к воздухоподготовительному агрегату GOLD. Подключаем машину к питанию, монтируем быстродействующий кабель коммуникации

между CoolDX и GOLD, подключаем дренаж и предохранительный слив. Машина готова к работе!

Автоматика GOLD управляет CoolDX, включая web-коммуникацию либо иную систему диспетчеризации/контроля здания.

CoolDX - это Ваша экономия на проектировании, инвестициях и монтаже!

- ✔ Очень быстрый и простой монтаж.
- ✔ Встроенная автоматика - управление из GOLD.
- ✔ Плавное комфорт- либо эконом-регулирование холода в 3 шага.
- ✔ Коммуникация из GOLD.
- ✔ Interlace- теплообменники для достижения наибольшей мощности.
- ✔ Двигатель вытяжного вентилятора GOLD не подвержен влиянию высокой температуры.

CoolDX - прямая экономия

Эконом-регулирование

Холод в 3 шага

При потребности в холоде включается холодильный компрессор 1. Потребность в холоде растет - включается компрессор 2 (компрессор 1 - выключается). Затем, при необходимости, включаются оба компрессора.

Достоинство: Компрессоры работают строго по потребности в холоде, т.е. общее время работы сокращается.

Комфорт-регулирование

Плавное управление охлаждением

Как и эконом-регулирование, однако при потребности в холоде в управление температурой включается также утилизатор холода GOLD-агрегата.

Достоинство: Плавное управление мощностью холода и ровная температура приточного воздуха. Каждый холодильный компрессор работает дольше/выбирает полностью свою мощность.

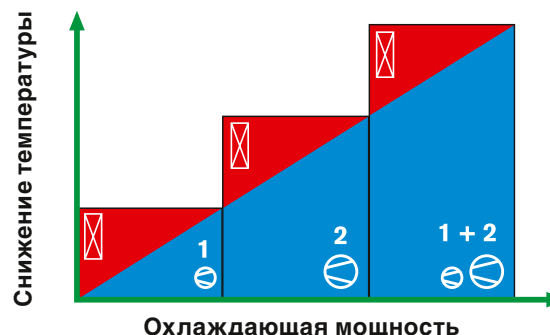
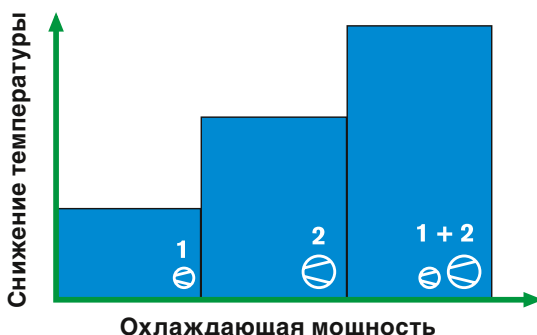

Холодильный компрессор ☉ ☉ Утилизатор холода ☒

Дополнения и принадлежности

CoolDX

Общие сведения

CoolDX - это комплектный холодильный агрегат для комфортного охлаждения воздуха в воздухоподготовительных системах.

CoolDX производится 5 физических размеров, мощностью от 10 до 95 кВт, подходящих к агрегату GOLD 08-60.

Механическая конструкция

Холодильная машина CoolDX монтируется к GOLD-агрегату со стороны наружного/вытяжного воздуха. Все подключения машины, включая электрические, выполнены на заводе и собраны в общий корпус.

Корпус машины выполнен из алюминиевых профилей с пластмассовыми уголками. Панели - sandwich-конструкции, наружный лист которых - гальванизированный лист (0,7-1 мм), видимые детали - окрашены (NCS S2005-Y 30R), внутренний лист (1 мм) - алюминий и изоляционный слой (35 мм) из эластичного полиуритана.

Теплообменники выполнены из медных трубок и профилированных алюминиевых пластинок.

Управление

CoolDX имеет встроенную систему автоматики. Требуется только один коммуникационный кабель (входит в комплект поставки) для управления машиной CoolDX из ручного терминала GOLD-агрегата.

Производительность холода регулируется работой одного либо двух компрессоров в 3 шага бинарно.

Управляющий сигнал включает компрессор M1. При дальнейшей потребности в холоде включается компрессор M2, одновременно M1 выключается. При большей потребности в холоде - работают M1 и M2 одновременно.

При выборе функции *Комфортное регулирование холода*, нужно датчик температуры НВ разместить в воздуховод НВ либо вне здания.

Прямая система

CoolDX - система прямого действия. На холодной стороне расположен испарительный теплообменник для хладагента прямого испарения, и на теплой стороне расположен теплообменник конденсатора.



Хладагент

CoolDX имеет два отдельных контура хладагента R407C, полностью заполненные на заводе. Количество хладагента для соответствующих типоразмеров см. на стр. 110.

Применяемый вид хладагента не оказывает вредного влияния на озоновый слой и не имеет ограничений для применения в будущем.

Система воздуховодов

CoolDX 08 и 12 имеет резиновое уплотнение круглого сечения для монтажа в воздуховод НВ/ВВ агрегата GOLD 08 и 12.

CoolDX 20-60 имеют присоединения прямоугольного сечения. Для монтажа используется направляющий профиль.

Дополнения и принадлежности

CoolDX

Технические данные

CoolDX размер	Вариант мощности	Номинал. охл.мощн. (кВт) ¹	Номинал. потребл. мощн.(кВт)	Хладагент R407c (кг) ²		Min расход воздуха	Питание	Вес (кг)
				Контур1	Контур 2			
08	1	10	3,69	1,2	1,6	0,46	3-фазы, 400 В, 16А	247
	2	14	5,02	1,2	2,2	0,46	3-фазы, 400 В, 16А	257
12	1	14	4,95	1,3	2,7	0,68	3-фазы, 400 В, 16А	305
	2	20	6,94	1,4	2,9	0,9	3-фазы, 400 В, 20А	332
20	1	14	4,95	1,3	2,7	0,68	3-фазы, 400 В, 16А	323
	2	20	6,94	1,4	2,9	0,9	3-фазы, 400 В, 20А	351
	3	26	9,88	2,3	3,3	0,9	3-фазы, 400 В, 25А	373
30	1	27	9,00	2,0	4,2	1,25	3-фазы, 400 В, 25А	440
	2	32	10,66	2,2	4,7	1,5	3-фазы, 400 В, 32А	486
	3	45	16,47	3,4	5,6	1,5	3-фазы, 400 В, 40А	527
40	1	39	12,24	2,6	5,3	1,8	3-фазы, 400 В, 40А	572
	2	45	14,54	2,9	5,9	2,1	3-фазы, 400 В, 40А	605
	3	58	21,42	5,1	8,1	2,1	3-фазы, 400 В, 63А	672
60	1	58	18,94	4,9	8,0	2,6	3-фазы, 400 В, 50А	720
	2	69	20,20	4,9	8,0	3,2	3-фазы, 400 В, 63А	819
	3	95	33,18	7,9	11,9	3,2	3-фазы, 400 В, 80А	944

¹⁾ При параметрах наружного воздуха 28°C, 50% RH и отработанного воздуха 25°C.

²⁾ Предварительные данные.

Выбор размера машины в ProUnit

Несколько факторов влияют на выбор размера холодильной машины.

Для корректного выбора используйте нашу компьютерную программу ProUnit.

Электро- и управляющее оборудование

Общие сведения

Все внутренние подключения и испытания CoolDX произведены на заводе.

Все электрооборудование собрано в единый электрошкаф внутри CoolDX.

Защитный выключатель находится на передней панели холодильной машины.

Питание

Входное питание 400 V (5-жил) подключается на защитный выключатель.

Все электроподключения питания выполняются в соответствии с данными таблицы выше с использованием тугоплавких/инерционных предохранителей. При использовании автоматических предохранителей, они должны быть D-класса.

Регулирование и управление

Для запуска/остановки холодильной машины, регулирования охлаждающей мощности, а также индикации работы и тревоги, используется готовый быстродействующий коммуникационный кабель (входит в комплект поставки).

Нормы

CoolDX имеет CE-маркировку согласно PED и директиве EMC для уровней излучения SS-EN-50081-1 и SS-EN-61000-6-2 (излучение в жилых, общественных и производственных помещениях).

Для Швеции:

Электрооборудование соответствует ELSÄK-FS 1999:5, SS-EN 60 204-1 и прочим отраслевым нормам и рекомендациям.

Ручной терминал

Установки и считывание значений, а также возможных тревог производятся в ручном терминале/ дисплее GOLD-агрегата.

Дополнения и принадлежности

CoolDX

Варианты

CoolDX 08



CoolDX 20-60



Особенности монтажа

Присоединения CoolDX подходят по своим размерам к присоединениям агрегата GOLD. CoolDX монтируется к GOLD со стороны наружного/вытяжного воздуха, см. рис. выше.

Контролируйте возможность открытия инспекционной двери, монтажа дренажной системы и подключения питания.

Дренаж охлаждающего теплообменника

Охлаждающий теплообменник снабжен лотком для сбора конденсата и имеет дренажный патрубок. Водяной затвор имеется как принадлежность.

Согласование с GOLD по высоте/водяной затвор

CoolDX 08

С агрегатом GOLD RX 08

Конструкция GOLD-агрегата требует монтажа его на штатив (принадлежность) либо какой-нибудь фундамент для возможности легко открыть инспекционные двери.

Соответствующий штатив имеется как принадлежность к CoolDX. Штативы одинаковы по высоте и позволяют монтаж водяного затвора (правое исполнение).

С агрегатом GOLD PX 08

GOLD-агрегат поставляется на фундаменте, высотой 180 мм.

Соответствующий фундамент имеется как принадлежность к CoolDX. Фундаменты одинаковы по высоте и позволяют монтаж водяного затвора (правое исполнение).

CoolDX 12-40

Агрегат GOLD и холодильная машина CoolDX поставляются на раме основания, высотой 100 мм.

Охлаждающий теплообменник в нижнем плане:

Для монтажа водяного затвора (принадлежность), GOLD-агрегат и холодильную машину CoolDX нужно поднять не менее, чем на 50 мм дополнительно к раме основания. Это достигается применением регулируемых опорных ног (принадлежность).

CoolDX 60

Агрегат GOLD и холодильная машина CoolDX поставляются на раме основания, высотой 100 мм и опорных ногах, высотой 100 мм, которые при необходимости можно демонтировать.

Охлаждающий теплообменник в нижнем плане:

Для монтажа водяного затвора (принадлежность), GOLD-агрегат и холодильную машину CoolDX нужно поднять не менее, чем на 50 мм дополнительно к раме основания. Это достигается применением опорных ног - не демонтировать имеющиеся опорные ноги, либо демонтировать их и монтировать регулируемые опорные ноги (принадлежность).

Фильтр приточного воздуха

CoolDX поставляется с фильтром ПВ, поэтому фильтр ПВ в GOLD-агрегате нужно демонтировать.

Дополнения и принадлежности

CoolDX

Размеры

CoolDX 08

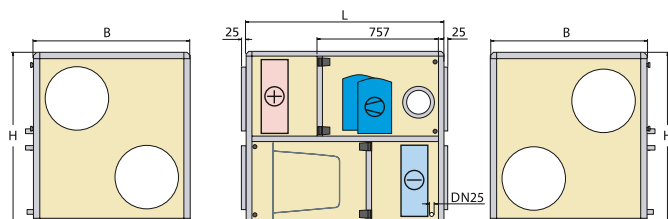

CoolDX, размер	L (длина) мм	B (ширина) мм	H (высота) мм	Сечение воздухо-вода, мм
08	1250	990	1086	Ø 400

CoolDX 12

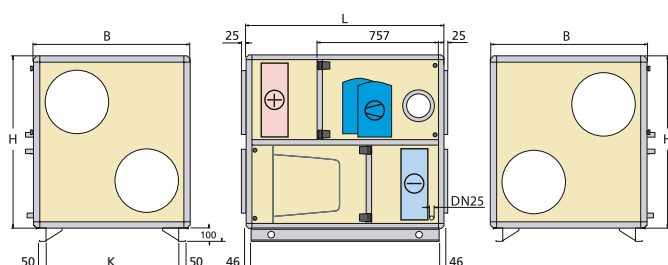

CoolDX, размер	L (длина) мм	B (ширина) мм	H (высота) мм	K мм	Сечение воздухо-вода, мм
12	1250	1199	1394	935	Ø 500

CoolDX 20 - 40

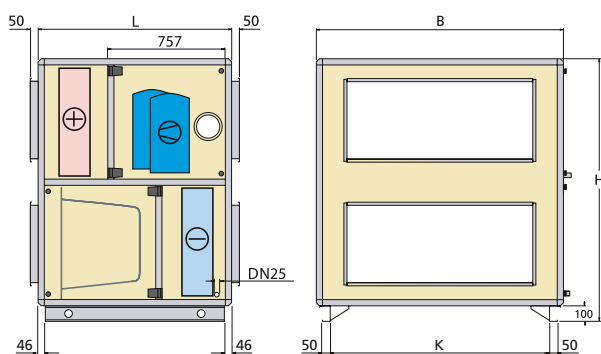

CoolDX, размер	L (длина) мм	B (ширина) мм	H (высота) мм	K мм	Сечение воздухо-вода, мм
20	1250	1294	1394	1036	1000 x 400
30	1250	1595	1696	1336	1200 x 500
40	1250	1886	1986	1706	1400 x 600

CoolDX 60

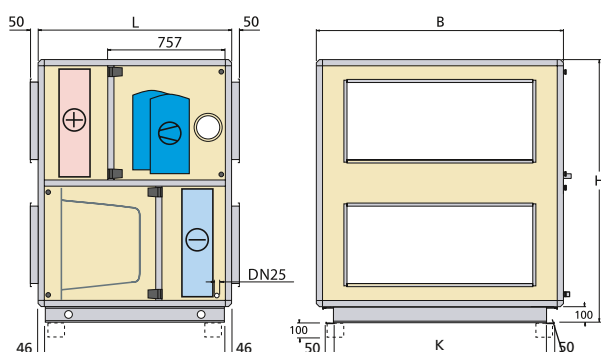

CoolDX, размер	L (длина) мм	B (ширина) мм	H (высота) мм	K мм	Сечение воздухо-вода, мм
60	1250	2253	2353	2075	1600 x 800

Поставляется на раме основания и опорных ногах, которые при необходимости можно демонтировать и заменить регулируемыми опорными ногами.

Эффективное и экономичное комфортное охлаждение с COOL DXS

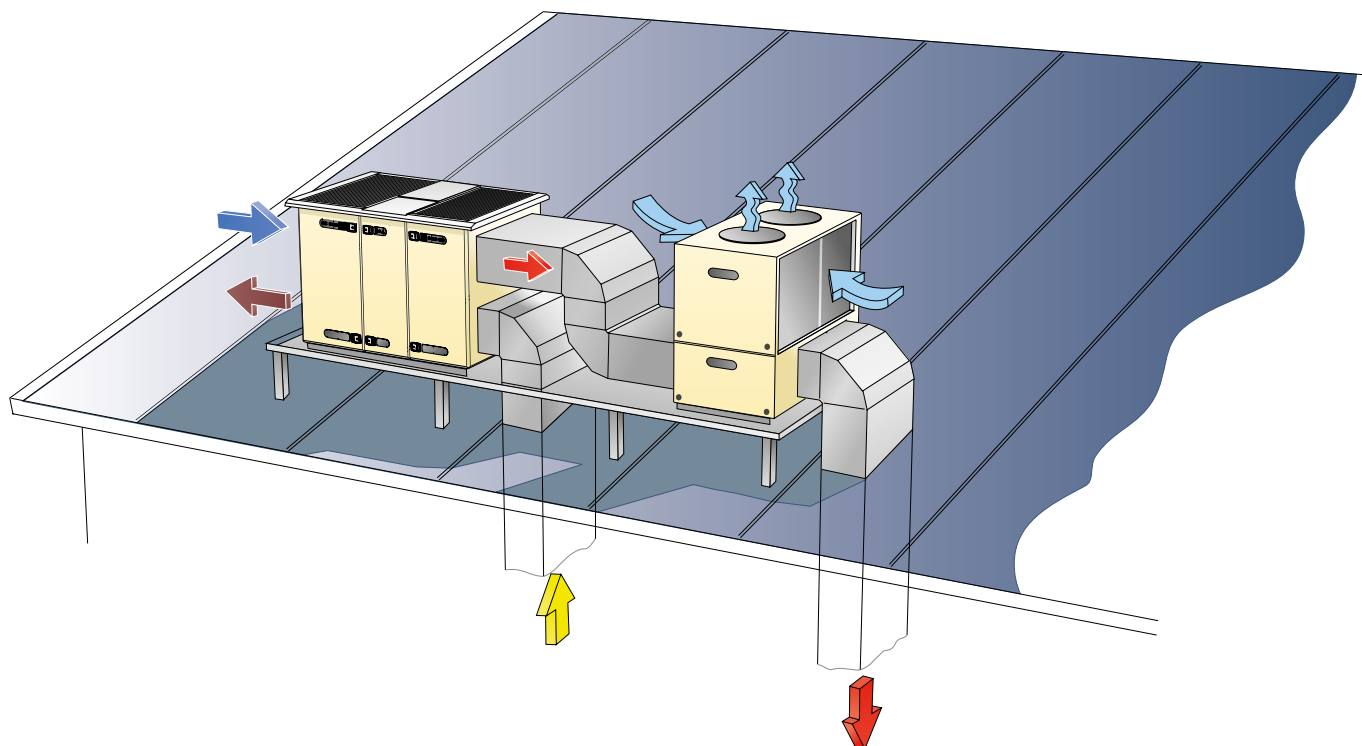

COOL DXS - это новая холодильная машина для комфортного охлаждения к агрегатам GOLD, поставляемая в нескольких размерах и вариантах мощности, которые удовлетворяют в том числе южноевропейским климатическим условиям.

COOL DXS - типа Plug and Play и монтируется к воздуховоду приточного воздуха после агрегата GOLD. Кроме этого требуется лишь подключить силовой и управляющий кабели.

Функции управления COOL DXS, включая коммуникацию, встроены в уникальную автоматику GOLD. Холодильная машина может использоваться со всеми типами GOLD (RX, CX, PX и SD); но с наибольшей эффективностью - с GOLD RX с гигроскопическим утилизатором тепла.

Так же эффективно, как роторный рекуператор утилизирует тепло в холодное время года, утилизирует он холод в теплое время года. Это существенно уменьшает требуемую мощность и энергию охлаждения.

- ✓ Быстрый и простой монтаж
- ✓ Функции управления COOL DXS, включая коммуникацию, встроены в автоматику GOLD
- ✓ Экономия установленной и потребляемой мощности

ЭКОНОМИЯ

COOL DXS и GOLD, обеспечивая комфортное охлаждение, дают уникальную экономическую выгоду:

Утилизация холода

В южноевропейском климатическом регионе роторный утилизатор тепла с гигроскопическим покрытием позволяет уменьшить требуемую мощность охлаждения до 50% и потребление энергии для охлаждения до 30% .

Энергопотребление вентиляторов

Испарительный теплообменник COOL DXS установлен под наклоном, что обеспечивает возможность применения меньшего числа рядов труб. Тем самым снижается перепад давления на теплообменнике, что также достигается размещением конденсатора не на стороне вытяжного воздуха. Экономия энергопотребления вентиляторами - примерно SFPv 0.2 (SFPv = specific fan power).

Энергоэффективность

При номинальном режиме работы коэффициент энергоэффективности для COOL DXS достигает EER 3.2, что является превосходным показателем для холодильных машин (EER = energy efficiency ratio). При частичной нагрузке и более низкой наружной температуре энергоэффективность будет ещё лучше.

Экономичные функции управления

GOLD имеет целый ряд функций охлаждения, готовых для активации, как например, Cooling BOOST - увеличение расхода воздуха для достижения более низкой температуры.

Быстрый и простой монтаж

Монтаж выполняется быстро и просто. Кроме чистой экономии времени, простота означает, что риск возникновения ошибок при монтаже будет сведен к минимуму.



Дополнения и принадлежности

CoolDXS

Общие сведения

COOL DXS - это холодильная машина для комфортного охлаждения воздуха для использования вместе с воздухоподготовительным агрегатом GOLD.

COOL DXS производится 12 вариантов мощности и 6 физических размеров, подходящих к GOLD 12-80.

Холодильная машина должна размещаться вне здания.

COOL DXS монтируется к воздуховоду приточного воздуха после агрегата GOLD.

Механическая конструкция

Все гидро- и электроподключения агрегата выполнены на заводе и собраны в общий корпус.

Корпус агрегата - профили, панели и инспекционные панели sandwich-конструкции, наружный лист которых - гальванизированный стальной лист (1,5 мм) видимые детали - окрашены (NCS 2005 Y 30R), внутренний лист (1,5 мм) - сталь с алюминиевым покрытием и изоляционный слой (35 мм) из эластичного полиуритана.

Испарительный теплообменник установлен под наклоном и расположен в нижнем плане холодильной машины. Каплеуловитель из алюминиевых ламелей может быть заказан как принадлежность. Двойные теплообменники конденсатора размещены в верхнем плане холодильной машины. Теплообменники выполнены из медных трубок и профилированных алюминиевых пластинок, корпус - горячеоцинкованный стальной лист.

В верхней части расположен электрошкаф со всем электро- и управляющим оборудованием.

Все компоненты легко доступны с инспекционной или задней стороны для их обслуживания и проверки.

Холодильная машина испытана на заводе.

Компрессоры

Компрессоры, полностью герметичные спирального типа, размещены в отдельном отсеке в нижнем плане перед испарителем (охладителем). Там также установлены инспекционное окно и легкодоступный расширительный клапан.

COOL DXS размер 60, вариант мощности 2, и размер 80, варианты мощности 1 и 2, оснащены тремя компрессорами, прочие размеры/варианты - двумя.

Вентиляторы конденсатора

На теплой стороне холодильная машина оснащена 1-3 осевыми вентиляторами конденсатора. Размеры 40, вариант мощности 2 и до размера 80, вариант мощности 1 - имеют два вентилятора. Размер 80, вариант мощности 2 имеет три вентилятора, прочие размеры - один вентилятор.

Вентиляторы всасывают воздух из окружающей



среды через теплообменники конденсатора и выбрасывают его вверх.

Скорость вентиляторов конденсатора регулируется плавно.

Управление и регулирование

Cool DXS имеет встроенную автоматику. Требуется лишь подключить прилагаемый кабель коммуникации между холодильной машиной и агрегатом GOLD. Все статусы работы и остальная информация могут быть считаны в ручном терминале GOLD.

Производительность регулируется путем запуска в работу одного, двух или трех компрессоров. Регулирование осуществляется в 2 шага для размера 12, вариант мощности 1 и размера 30, вариант мощности 1 (60-100%), для остальных размеров - в 3 шага (50-75-100%).

Система прямого испарения

COOL DXS - это система прямого испарения. На холодной стороне расположен испарительный теплообменник прямого испарения хладагента и на теплой стороне расположены 2 параллельно подключенных теплообменника конденсатора.

Хладагент

Холодильная машина имеет один контур хладагента R410A (HFC), заполненный на заводе. Применяемый вид хладагента не оказывает вредного влияния на озоновый слой.

Монтаж к воздуховодам

Холодильная машина COOL DXS размер 12 должна оснащаться резиновыми уплотнительными кольцами для монтажа к воздуховодам круглого сечения. COOL DXS 20-80 имеют присоединения прямоугольного сечения. Для монтажа используются направляющие рейки.

Дополнения и принадлежности

Технические данные COOL DXS

Расчетные параметры воздуха (при номинальном расходе приточного воздуха):

Вариант мощности 1: Параметры воздуха, поступающего в COOL DXS 27°C/50% RH, охлаждение до 16°C, температура наружного воздуха 35°C.

Вариант мощности 2: Параметры воздуха, поступающего в COOL DXS 29°C/50% RH, охлаждение до 15°C, температура наружного воздуха 35°C.

Холодильная машина может работать на полной мощности при температуре наружного воздуха до 45°C при условии, что температура воздуха, поступающего в нее, не превысит соответственно 27°C и 29°C (см. выше). В противном случае машина будет работать с пониженной мощностью.

Холодильная машина выбирается согласно необходимой мощности и может свободно комбинироваться с GOLD, например, COOL DXS 30 с GOLD 40. Секция рециркуляции к GOLD может использоваться.

COOL DXS 12/1- 30/1 имеют два компрессора одинаковой мощности, и производительность холода регулируется 0-60-100%.

COOL DXS 30/2- 60/1 имеют два компрессора разной мощности, 60/2- 80/2 - имеют три компрессора одинаковой мощности. Производительность холода регулируется 0-50-75-100%.

Размер	Вариант мощности	Номинал. холод. мощн. * кВт	Min расход воздуха м³/ч (м³/с)	Номинальный расход воздуха м³/ч (м³/с)	Max расход воздуха м³/ч (м³/с)	Питание	Заполнение хладагента кг	EER* (коэффициент энергоэффективности)
12	1	18,5	2 520 (0,7)	3 960 (1,1)	6 840 (1,9)	3-фаз 400В+N+PE, 25А	3,9	2,9
12	2	28,5	2 880 (0,8)	3 960 (1,1)	6 840 (1,9)	3-фаз 400В+N+PE, 32А	6,1	3,1
20	1	29	2 880 (0,8)	6 120 (1,7)	9 720 (2,7)	3-фаз 400В+N+PE, 32А	6,1	3,2
20	2	43	3 600 (1,0)	6 120 (1,7)	9 720 (2,7)	3-фаз 400В+PE, 40А	9,0	3,1
30	1	44	4 320 (1,2)	9 000 (2,5)	13 680 (3,8)	3-фаз 400В+PE, 40А	9,5	3,0
30	2	62	3 600 (1,0)	9 000 (2,5)	13 680 (3,8)	3-фаз 400В+PE, 50А	11,0	3,1
40	1	61	3 960 (1,1)	12 600 (3,5)	19 080 (5,3)	3-фаз 400В+PE, 50А	12,4	3,0
40	2	89	4 680 (1,3)	12 600 (3,5)	19 080 (5,3)	3-фаз 400В+PE, 80А	18,3	3,1
60	1	88	5 400 (1,5)	18 000 (5,0)	26 280 (7,3)	3-фаз 400В+PE, 80А	18,3	3,0
60	2	129	6 840 (1,9)	18 000 (5,0)	26 280 (7,3)	3-фаз 400В+PE, 110А	30,6	3,0
80	1	127	8 280 (2,3)	25 200 (7,0)	37 080 (10,3)	3-фаз 400В+PE, 110А	30,6	3,0
80	2	179	9 720 (2,7)	25 200 (7,0)	37 080 (10,3)	3-фаз 400В+PE, 145А	42,2	3,1

* при номинальном расходе приточного воздуха, температуре наружного воздуха 35°C, температуре воздуха, поступающего в холодильную машину, 27°C (вариант мощности 1) и 29°C (вариант мощности 2).

Выбор в ProUnit

Несколько факторов влияют на выбор размера холодильной машины.

Для корректного выбора используйте нашу компьютерную программу ProUnit.

Электро- и управляющее оборудование

Общие сведения

Все внутренние подключения и испытания COOL DXS произведены на заводе.

Все электрооборудование собрано в единый электрощит внутри COOL DXS.

Защитный выключатель расположен на двери электрощита.

Силовое питание

Входное питание 400 В (4- или 5-проводное) подключается на защитный выключатель.

Все электроподключения питания выполняются в соответствии с данными таблицы выше с использованием тугоплавких/инерционных предохранителей. При использовании автоматических предохранителей, они должны быть D-класса.

Коммуникационный кабель

Для запуска/остановки холодильной машины, регулирования охлаждающей мощности, а также индикации работы и тревоги, используется готовый быстродействующий коммуникационный кабель (входит в комплект поставки).

Нормы и директивы

COOL DXS имеет CE-маркировку согласно PED и отвечает следующим нормам и директивам: 97/23/ЕЕС, 93/68/ЕЕС, 2006/95/ЕС, 2006/42/ЕС, 2004/108/ЕЕС, 2002/95/ЕС, EN 378-1, EN 378-2, EN 378-3, EN 378-4, UNI EN 1050, EN 292/2, EN 61 000-6-3:2007, EN 61 000-6-2:2007 и EN 60204-1.

Ручной терминал

Установки и считывание значений, а также возможных тревог производятся в ручном терминале/ дисплее GOLD-агрегата.

Дополнения и принадлежности

COOL DXS

Монтаж

Размещение

Холодильная машина должна размещаться вне здания (дополнительные принадлежности не требуются). Агрегат GOLD, укомплектованный соответствующими принадлежностями, может также размещаться вне здания. При размещении GOLD внутри здания, требуется только подвести воздухопровод приточного воздуха к холодильной машине.

Требуемое свободное расстояние для обслуживания с инспекционной и задней сторон COOL DXS - 1000 мм. Требуемое свободное расстояние для потока воздуха перед теплообменниками конденсатора - 1500 мм. Над холодильной машиной должно быть полностью свободное пространство. См. рис.

На рисунках на данной странице показаны холодильные машины в правом исполнении, но они также доступны и в левом исполнении.

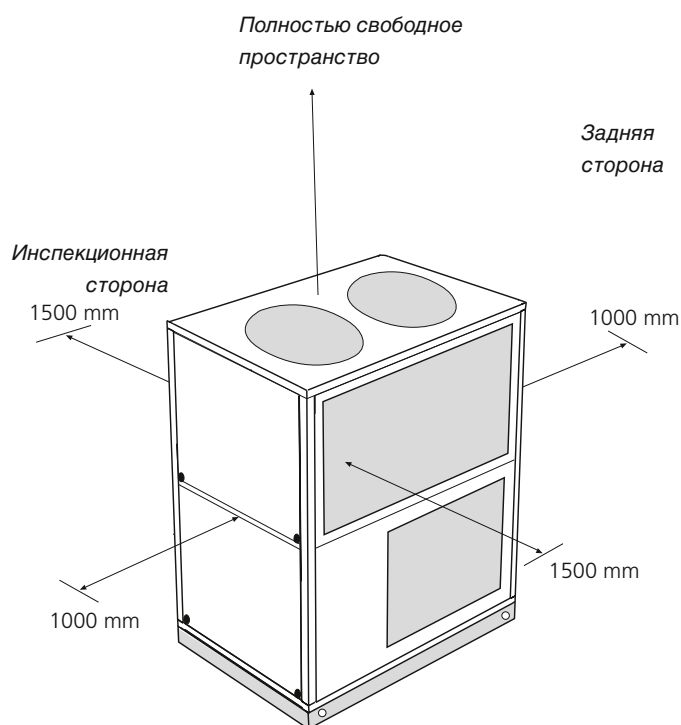

Принцип монтажа

Холодильная машина монтируется к воздухопроводу приточного воздуха GOLD-агрегата, см. рис. Направление воздуха в нижнем плане COOL DXS должно соответствовать стрелке, указанной на боковой стороне холодильной машины.

GOLD RX/PX/CX, воздухопровод ПВ в нижнем плане

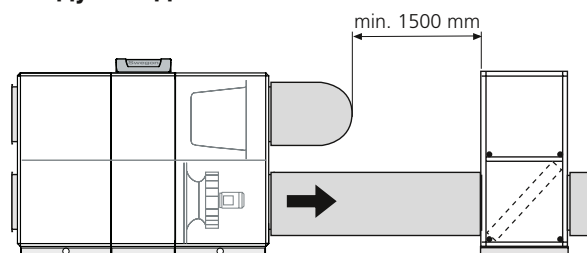

GOLD RX/CX, воздухопровод ПВ в верхнем плане

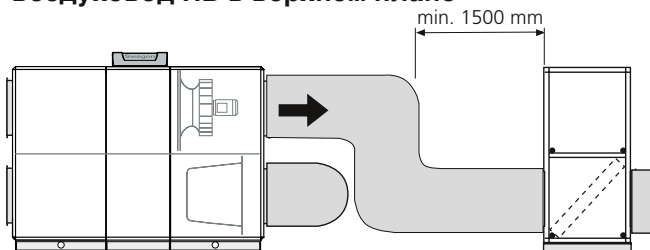

GOLD SD, приточный агрегат



➔
Приточный воздух ПВ

Дренаж

Испаритель холодильной машины оснащен дренажным поддоном и патрубком. При необходимости патрубок может подсоединяться к сточной канализации.

Дополнения и принадлежности

COOL DXS

Размеры

COOL DXS 12

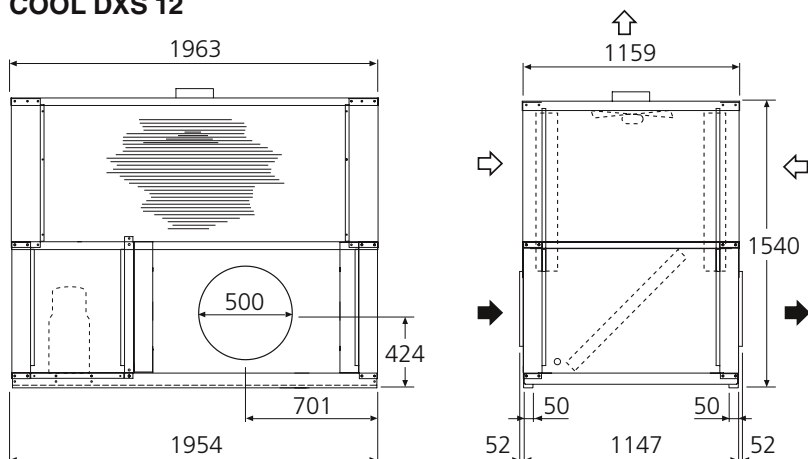

На рисунке показано правое исполнение

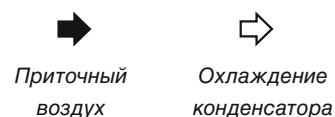

Вес:
 Вариант мощности 1, 499 кг
 Вариант мощности 2, 530 кг

COOL DXS 20 - 80

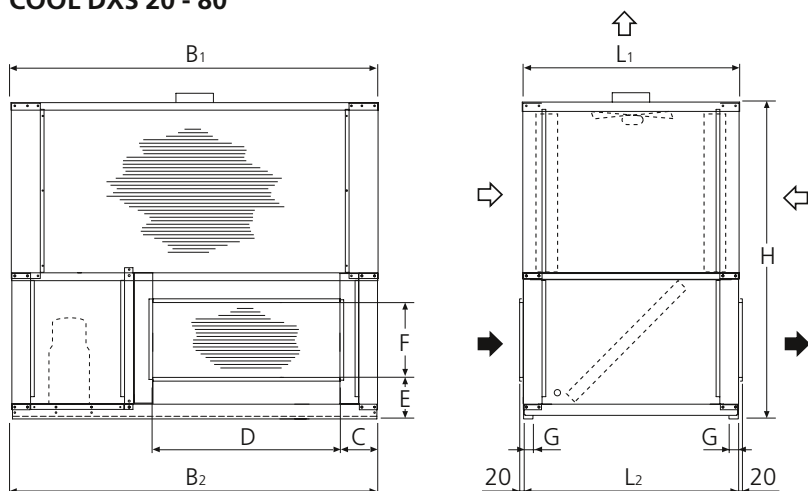

На рисунке показано правое исполнение

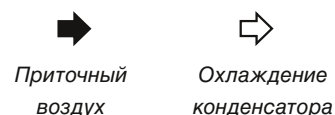

Размер	Вариант мощности	B1 мм	B2 мм	L1 мм	L2 мм	H мм	C мм	D мм	E мм	F мм	G мм	Вес кг
20	1	1963	1954	1159	1147	1540	201	1000	222	400	50	528
20	2	1963	1954	1159	1147	1690	201	1000	222	400	50	605
30	1	2163	2154	1159	1147	1811	201	1200	250	500	50	653
30	2	2163	2154	1159	1147	1811	201	1200	250	500	50	692
40	1	2413	2404	1159	1147	1999	226	1400	294	600	50	742
40	2	2413	2404	1159	1147	2299	226	1400	294	600	50	910
60	1	2861	2852	1159	1147	2350	350	1600	220	800	50	974
60	2	3308	3298	1159	1147	2350	350	1600	220	800	50	1260
80	1	3756	3747	1159	1147	2599	465	1800	257	1000	70	1364
80	2	3756	3747	1159	1147	2599	465	1800	257	1000	70	1462

Дополнения и принадлежности

Секции агрегата

Секция рециркуляции TBBR/TCBR

TBBR представляет собой дополнительную секцию агрегата, имеющую в среднем плане заслонку с приводом (on/off или модулирующий).

TBBR/TCBR производится для GOLD RX, CX 12-80.

Комплект поставки включает:

Секция рециркуляции с монтированной заслонкой с приводом. Необходимый удлинительный кабель для вентилятора приточного воздуха.

Размеры 12-40: Отдельно стоящая секция рециркуляции.

Размеры 50-80: Секция рециркуляции, монтируемая с одной из секций агрегата.

Требуемое дополнительное оснащение:

В зависимости от того, как будет использоваться секция рециркуляции, могут потребоваться дополнительные датчики, например, давления, температуры помещения или CO₂, калорифер и/или охлаждающий теплообменник, а также закрывающие заслонки - наружного и вытяжного воздуха.

Работы на объекте:

12-40: Демонтаж GOLD-агрегата. Монтаж секции рециркуляции.

50-80: Монтаж секций агрегата вместе в соответствии с вариантом исполнения.

Запуск:

Рециркуляция, on/off: Применяется для обогрева рециркуляционным воздухом помещения без людей - энергосберегающее решение для, например, промышленных зданий, торговых центров и т.д.

Функция Ночной нагрев останавливает вентилятор ОВ и утилизатор тепла, закрывает заслонки НВ и ВВ и открывает заслонку секции рециркуляции. См. также раздел Описание функций.

Рециркуляция, модулирующий привод:

Используется для управления по потребности и экономичной работы вентиляторов, режимов обогрева и охлаждения, особенно в зданиях с переменной нагрузкой.

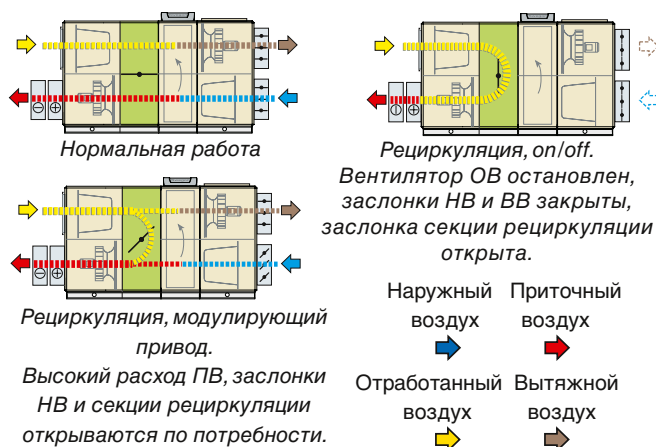

Запатентованная функция ReCO₂ поддерживает качество воздуха (по сигналу от CO₂-датчика) и температуру посредством плавного управления закрывающимися заслонками и заслонкой секции рециркуляции, а также регулируя скорость вентиляторов. См. также раздел Описание функций.

Для функции ReCO₂ требуется принадлежность TBLZ-1-51 - комплектный набор для управления функцией подмешивания рециркуляционного воздуха (ReCO₂), включая датчики давления и IQnomic Plus. CO₂-датчик заказывается отдельно.

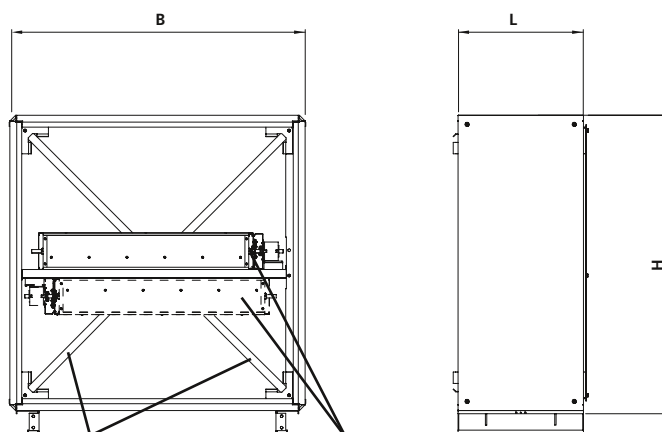

Защита при перемещении (GOLD 12-40), удаляется при монтаже.

В зависимости от исполнения, заслонка может быть в верхнем или нижнем плане.

Для GOLD	B	H	L	кг
12	1199	1295	550	94
14/20	1295	1295	550	109
25/30	1595	1595	550	122
35/40	1885	1885	550	141
50/60	2318	2253	570	195
70/80	2637	2640	570	240

Дополнения и принадлежности

Принадлежности-воздуховод

Общие сведения

Принадлежности для воздуховода монтируются вне GOLD-агрегата в воздуховод. Уникальные Wing-вентиляторы позволяют монтировать принадлежности непосредственно на выбросное отверстие вентилятора без потерь давления и при ровном воздушораспределении.

Принадлежности для GOLD размеров 04/05, 08 и 12 имеют резиновые уплотнения, для размеров

14/20, 25/30, 35/40, 50/60, 70/80 - соединительные рамы для присоединения к воздуховоду с помощью направляющих реек (заказываются отдельно). Имеется соединение METU. Необходимое изолирование производится на объекте.

Характеристики для каждого конкретного объекта дает расчет его в нашей компьютерной программе **ProUnit**.

Заслонка TBSA

Заслонка TBSA 000-031 - 000-040 используется как закрывающая или форсирующая. Остальные размеры могут использоваться в других применениях, как например, заслонка наружного воздуха для функции ReCO₂.

Заслонка используется как закрывающая, обычно в случаях, когда агрегат остановлен, например, ночью, либо при использовании водяного калорифера без защиты от разрыва при замерзании.

Монтируется в горизонтальный или вертикальный воздуховод.

Комплектуется приводом 230 В, который может быть заказан с пружинным возвратом либо on/off. TBSA 000-050 - 180-100 может использоваться с приводом модулированного типа с пружинным возвратом.

Технические данные

Горячеоцинкованный стальной лист.

Класс плотности 3 согласно EN 1751.

Лист заслонки, имеющей прямоугольное сечение, сидит в нейлоновых втулках.

TBSA 000-031, для GOLD 04, 05

TBSA 000-040, для GOLD 08

TBSA 000-050, для GOLD 12

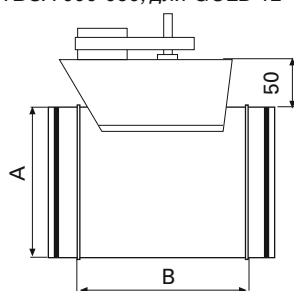

TBSA	A	B	кг
000-031	∅ 315	140	6
000-040	∅ 400	210	7
000-050	∅ 500	210	8



Монтаж

Управление и питание подключаются на плиты агрегата.

TBSA 100-040, для GOLD 14, 20

TBSA 120-050, для GOLD 25, 30

TBSA 140-060, для GOLD 35, 40

TBSA 160-080, для GOLD 50, 60

TBSA 180-100, для GOLD 70, 80

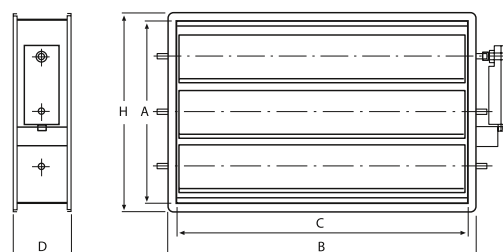

TBSA	A	B	C	D	H	кг
100-040	400	1040	1000	215	440	22
120-050	500	1240	1200	160	540	23
140-060	600	1440	1400	160	640	29
160-080	800	1640	1600	160	840	41
180-100	1000	1840	1800	215	1040	63

Дополнения и принадлежности

Принадлежности-воздуховод

Шумоглушитель агрегата TBDA

TBDA 000-031, 000-040 и 000-050

Шумоглушители TBDA 000-031, 000-040 и 000-050 круглого сечения для GOLD 04-12, монтируются в воздуховод.

Технические данные

Корпус шумоглушителя - гальванизированный стальной лист.

Шумоглушающий материал представляет собой 100 мм слой длиноволокнистой минеральной шерсти с хорошими характеристиками шумоподавления, особенно в средних частотах, покрытой слоем прочного материала Eurolon, выдерживающего более высокую скорость воздуха и механические нагрузки, чем штапельное волокно.

Шумоглушающий материал (изнутри) дополнительно защищен перфорированным стальным листом.

Внутри шумоглушителя расположен продольный шумоглушающий экран.

Монтаж

При монтаже необходимо предусмотреть возможность инспекции и обслуживания шумоглушителя.



TBDA-1-000-031, для GOLD 04, 05

TBDA-1-000-040, для GOLD 08

TBDA 1-000-050, для GOLD 12

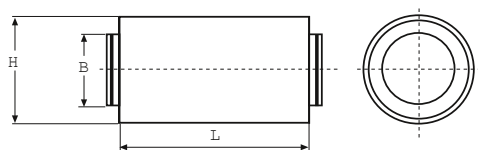

TBDA	B	H	L	кг
1-000-031	315	520	915	19,5
1-000-040	400	600	1200	29,5
1-000-050	500	700	1200	63

Дополнения и принадлежности

Принадлежности-воздуховод

Шумоглушитель агрегата TBDA

TBDA 100-040 до 180-100

Шумоглушитель TBDA 100-040 до 180-100 прямоугольного сечения для GOLD 14-80, монтируется в воздуховод либо непосредственно к агрегату

Технические данные

Материал корпуса- гальванизированный стальной лист.

Абсорбирующий материал типа Cleanolon-AL, состоящий из минеральной шерсти, покрытой перфорированной алюминиевой фольгой. Соответствует (в части прочности: возможность чистки, эмиссионные качества, смещение волокон) классу 1 (высший класс).

Монтаж

При монтаже необходимо предусмотреть возможность инспекции и обслуживания шумоглушителя.s.



TBDA-1-100-040

TBDA-1-120-050

TBDA-1-140-060

TBDA-1-160-080

TBDA-1-180-100



TBDA-1-100-040, для GOLD 14, 20

TBDA-1-120-050, для GOLD 25, 30

TBDA-1-140-060, для GOLD 35, 40

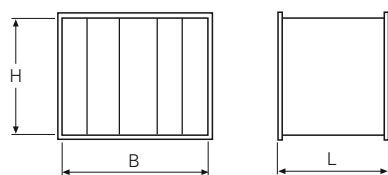

TBDA-1-160-080, для GOLD 50, 60

TBDA-1-180-100, для GOLD 70, 80

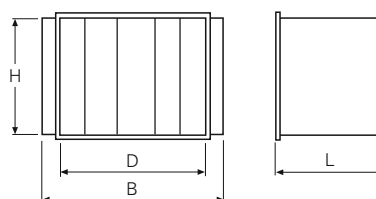

TBDA	B	H	L	кг
1-100-040	1000	400	650	26
1-120-050	1200	500	650	33
1-140-060	1400	600	650	39

TBDA	B	D	H	L	кг
1-160-080	1800	1600	800	650	72
1-180-100	2000	1800	1000	1250	115

Дополнения и принадлежности

Принадлежности-воздуховод

Угольный фильтр ТВФК

Угольный фильтр эффективно очищает воздух от большинства вредных и дурнопахнущих газообразных веществ посредством адсорбирования молекул газа во время его прохождения через фильтр.

Важно! Абсолютное исчезновение запаха не гарантируется, т.к. адсорбирование зависит от соотношения загрязнений/химических веществ.

Патроны угольного фильтра- одноразовые, легко монтируются в рамы (байонет-патрон). Патроны содержат фильтр-ткань из полиэстера с активным углем внутри.

Рамная конструкция состоит из 38-мм горячеоцинкованных четырехгранных профилей толщиной 1,5мм, лакированных в RAL 7032. Профили закреплены друг с другом с помощью пластмассовых уголков и могут быть при необходимости разъединены.

Панели и инспекционные двери состоят из двух 1,0 мм горячеоцинкованных стальных листов с 45 мм слоем тепло- и звукоизоляции между ними, выполненной из пожаростойкой минеральной шерсти согласно DIN 4102, класса A1, удельным весом 55 кг/м³.

Панели могут быть демонтированы от агрегата.

Инспекционные двери подвешены на петлях и имеют ручки.

На панели и инспекционные двери нанесено порошковое покрытие RAL 7032, слоем min 60 мкм. Тем самым обеспечивается превосходная коррозионная стойкость.

Монтаж

Соединительная рама ТВФК предусматривает его монтаж в воздуховод с помощью направляющих реек.



Угольные патроны

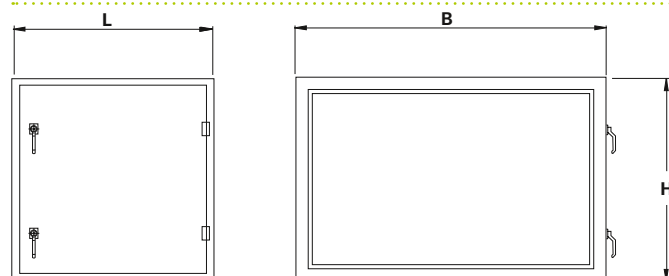
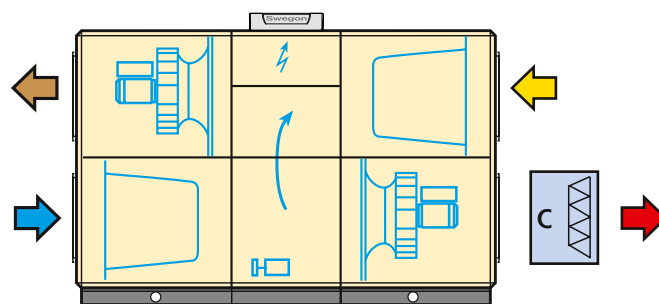

ВАЖНО! Размеры присоединений угольных фильтров ТВФК не совпадают с размерами присоединений GOLD-агрегатов.

ТВФК	Присоед. ширина x высота	В	Н	L	кг без патронов	Число патронов	кг с патронами
017	900x400	994	535	765	75	17	113
024	1100x500	1224	612	765	89	24	143
036	1300x600	1453	688	765	104	36	185
050	1500x700	1606	841	765	120	50	233
072	1800x900	1912	994	765	144	72	307
098	2100x900	2218	1147	765	172	98	393

Дополнения и принадлежности

Принадлежности-воздуховод

Калорифер TBLA, вода

TBLA используется для догрева приточного воздуха с помощью теплоносителя - вода.

С автоматикой GOLD-агрегата, позволяющей ОРП-регулировать температуру и эффективным утилизатором тепла, догрев воздуха часто можно исключить.

Калорифер для GOLD 04-40 может монтироваться для горизонтального и вертикального потока воздуха, прочие размеры - только горизонтального.

TBLA для GOLD 50/60 и 70/80 встроены в собственный изолированный корпус. Если к агрегату заказывается также охлаждающий теплообменник ТВКА или ТВКС, он монтируется в единый корпус с калорифером (см. секция теплообменников TBLK).

Калорифер TBLA (мощность 1) можно заказать в исполнении Thermo Guard (защита от разрыва при замерзании) для GOLD 04-40.

Технические данные

Калориферы размеров 04-40 помещены в неизолированный корпус, размеров 50-80 - в изолированный корпус из горячеоцинкованного стального листа. Снаружи - гальванизированная сталь, лакированная в бежевый цвет. Класс окружающей среды С4. Материал калориферов - медные трубки и профильные алюминиевые пластинки. Коллекторная трубка - медная, подключения воды - из латуни, с наружной резьбой.

TBLA производится в трех вариантах мощности, соответственно вариант 1 - ниже мощность и вариант 3 - выше мощность. Калориферы снабжены специальными пробками для спуска воздуха и воды. Датчик противозамерзания монтируется в специально предусмотренное место (см. рис. справа).

Принадлежности

Набор клапана

Набор клапана с 2(3)-ходовым клапаном, приводом, датчиком противозамерзания и быстроразъемным соединительным кабелем. Если используется собственный клапан, можно заказать набор электроподключения с кабелем, сопротивлением и датчиком - погружным либо накладным.

Циркуляционный насос

Циркуляционный насос, монтируемый во внутренний контур калориферов, не снабженных Thermo Guard, поставляется с Т-патрубком, регулирующим и обратным клапанами. Автоматика GOLD-агрегата включает управление насосом.

Монтаж

Предусмотреть возможность инспекции и обслуживания. Электроподключения.



Принцип монтажа с Thermo Guard

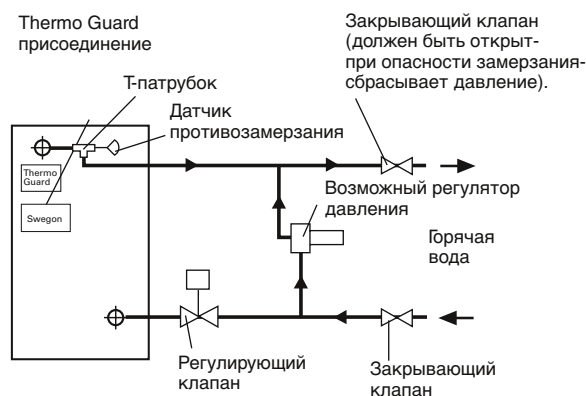

Принцип монтажа без Thermo Guard

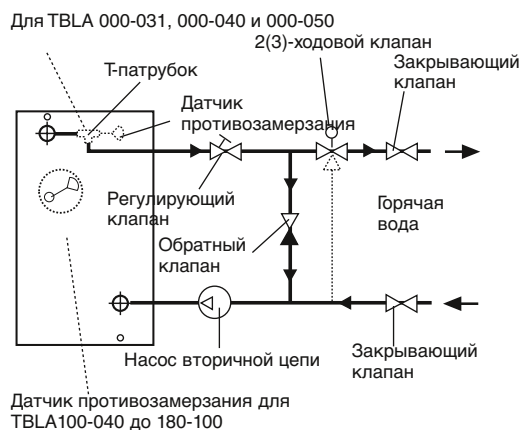

Датчик противозамерзания для TBLA000-031, 000-040 и 000-050 монтируется в Т-патрубок на трубопровод возврата; для TBLA100-040 до 180-100 - в соответствующее присоединение калорифера.

Дополнения и принадлежности

Принадлежности-воздуховод

Без Thermoguard

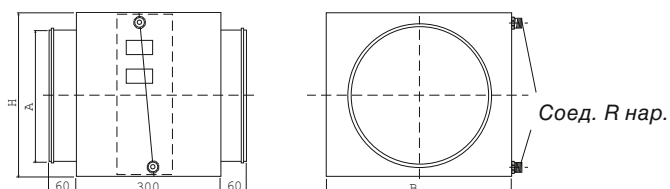

TBLA	A	B	H	R	кг*
5-000-031-2-1	∅ 315	490	405	DN15	17

* Без воды.

TBLA-1-000-031, для GOLD 04, 05

TBLA-1-000-040, для GOLD 08

TBLA 000-050, для GOLD 12

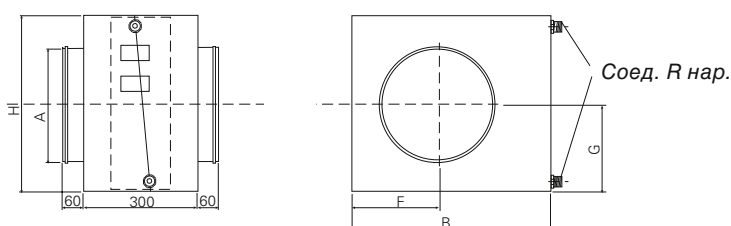

TBLA	A	B	F	G	H	R	кг*
5-000-040-2-1	∅ 400	590	255	250	500	DN20	22
5-000-040-2-2	∅ 400	590	255	250	500	DN20	25
5-000-050-2-1	∅ 500	690	295	300	600	DN20	26
5-000-050-2-2	∅ 500	690	295	300	600	DN25	30

* Без воды.

C Thermoguard

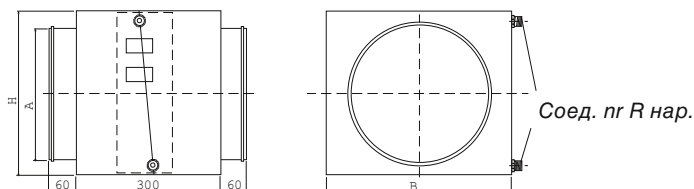

TBLA	A	B	H	R	кг*
4-000-031	∅ 315	488	428	DN 15	14
4-000-040	∅ 400	588	528	DN 15	19
4-000-050	∅ 500	688	628	DN 15	24

* Без воды.

TBLA-1-000-031, для GOLD 04, 05

TBLA-1-000-040, для GOLD 08

TBLA 000-050, для GOLD 12

Дополнения и принадлежности

Принадлежности-воздуховод

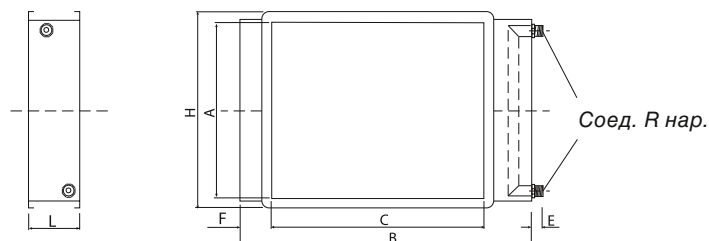

TBLA 100-040, для GOLD 14, 20
 TBLA 120-050, для GOLD 25, 30
 TBLA 140-060, для GOLD 35, 40

Без Thermoguard

TBLA	A	B	C	E	H	L	R	F	кг*
4-100-040-2-1	400	1119	1000	90	438	148	DN15	40	14
4-100-040-2-2	400	1126	1000	90	438	170	DN20	40	18
4-120-050-2-1	500	1319	1200	90	538	148	DN15	40	17
4-140-060-2-1	600	1526	1400	90	638	148	DN20	40	23

* Без воды.

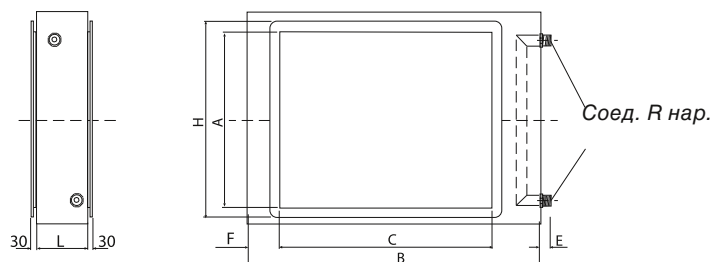

TBLA 100-040, для GOLD 14, 20
 TBLA 120-050, для GOLD 25, 30
 TBLA 140-060, для GOLD 35, 40

Без Thermoguard

TBLA	A	B	C	E	H	L	R	F	кг*
4-100-040-2-3	400	1250	1000	85	605	300	DN25	125	53
4-120-050-2-2	500	1590	1200	85	700	300	DN20	195	72
4-120-050-2-3	500	1590	1200	85	755	300	DN32	195	78
4-140-060-2-2	600	1815	1400	85	840	300	DN25	208	94
4-140-060-2-3	600	1850	1400	85	880	300	DN32	225	101

* Без воды.

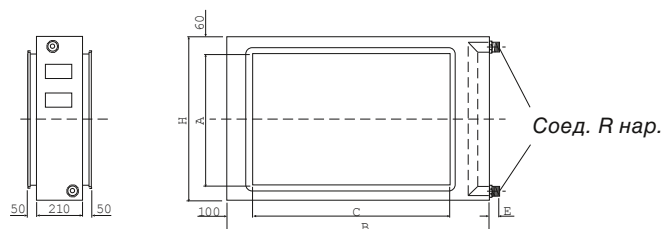

TBLA 100-040, для GOLD 14, 20
 TBLA 120-050, для GOLD 25, 30
 TBLA 140-060, для GOLD 35, 40

C Thermoguard

TBLA	Вариант мощности 1							
	B	H	L	A	C	E	R	кг*
4-100-040	1213	580	210	400	1000	100	DN15	50
4-120-050	1568	680	210	500	1200	100	DN20	68
4-140-060	1818	820	210	600	1400	100	DN20	90

* Без воды.

Дополнения и принадлежности

Принадлежности-воздуховод

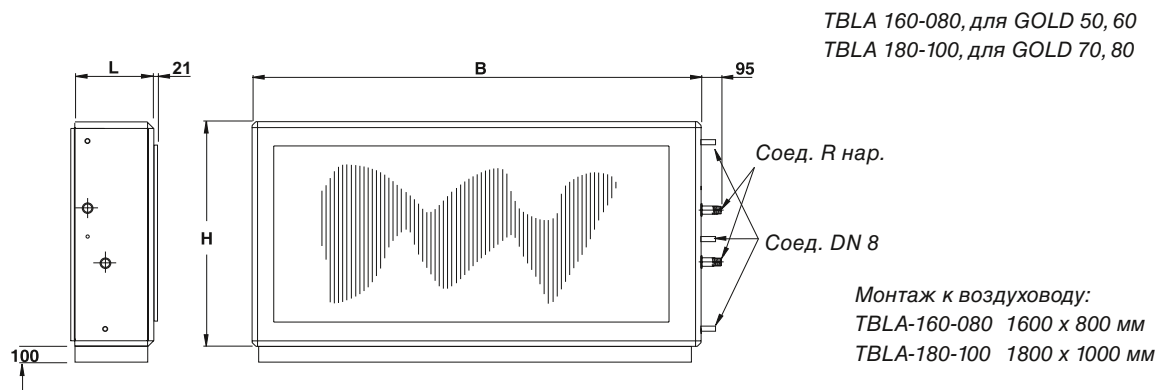

TBLA	B	H	L	Вариант мощности 1			Вариант мощности 2			Вариант мощности 3		
				R	кг*Станд	кг*E130	R	кг*Станд	кг*E130	R	кг*Станд	кг*E130
5-160-080	2318	1127	570	DN25	177	197	DN32	192	212	DN50	224	244
5-180-100	2637	1320	570	DN25	217	242	DN40	238	263	DN50	278	303

* Без воды.

Дополнения и принадлежности

Принадлежности-воздуховод

Калорифер предподогрева TBLF, вода

TBLF используется для предподогрева приточного воздуха с помощью теплоносителя - вода.

Размещается в воздуховоде наружного воздуха.

Предварительный догрев воздуха, при низкой температуре и высокой влажности наружного воздуха, предотвращает образование конденсата на фильтре. Функция может также использоваться при экстремально низких температурах наружного воздуха для предподогрева воздуха, например, до -20°C .

Предподогрев воздуха при использовании в комбинации с пластинчатым утилизатором тепла позволит избежать отвода по байпасу утилизатора.

Технические данные

Калорифер подбирается для подогрева воздуха от -4°C до $+4^{\circ}\text{C}$ водой $82/71^{\circ}\text{C}$.

Неизолированный корпус выполнен из оцинкованной листовой стали.

Батарея теплообменника выполнена из медных трубок и профильных алюминиевых пластинок.

Расстояние между пластинками: 5,5 мм.

Коллекторная трубка - медная, подключения воды - из латуни, с наружной резьбой.

Принадлежности

Датчик температуры для воздуховода с кабелем 2,5 м с или без датчиком противозамерзания.

Подключается к IQnomic Plus.



Циркуляционный насос

Циркуляционный насос, монтируемый во внутренний контур калориферов, не снабженных Thermo Guard, поставляется с Т-патрубком, регулирующим и обратным клапанами. Автоматика GOLD-агрегата включает управление насосом.

Монтаж

Предусмотреть возможность инспекции и обслуживания. Электроподключения.

TBLF 000-031, для GOLD 04, 05

TBLF 000-040, для GOLD 08

TBLF 000-050, для GOLD 12

TBLF 100-040, для GOLD 14, 20

TBLF 120-050, для GOLD 25, 30

TBLF 140-060, для GOLD 35, 40

TBLF 160-080, для GOLD 50, 60

TBLF 180-100, для GOLD 70, 80

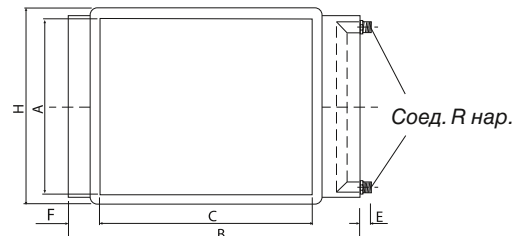
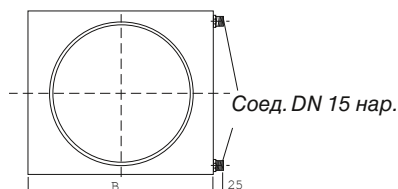
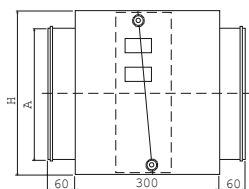

TBLF	A	B	H	кг*
1-000-031	∅ 315	488	405	12
1-000-040	∅ 400	588	528	16
1-000-050	∅ 500	688	628	19

* Без воды.

TBLF	A	B	C	E	H	L	R	F	кг*
1-100-040	400	1125	1000	100	438	148	DN20	47	13
1-120-050	500	1325	1200	100	538	148	DN20	47	16
1-140-060	600	1535	1400	100	638	148	DN25	47	20
1-160-080	800	1747	1600	100	838	148	DN32	47	27
1-180-100	1000	1947	1800	100	1038	148	DN32	47	31

* Без воды.

Дополнения и принадлежности

Принадлежности-воздуховод

Калорифер TBLE, электричество

Электрокалорифер TBLE используется для догрева приточного воздуха. С автоматикой GOLD-агрегата, позволяющей ОРП-регулирование температуры и эффективным утилизатором тепла, догрев воздуха часто можно исключить.

Калорифер для GOLD 04-40 может монтироваться для горизонтального и вертикального потока воздуха, прочие размеры - только горизонтального.

TBLE для GOLD 50/60 и 70/80 встроен в собственный изолированный корпус. Если к агрегату заказывается также охлаждающий теплообменник ТВКА или ТВКС, он монтируется в единый корпус с калорифером (см. секция теплообменников ТВЕК).

Калорифер TBLE имеет встроенный тиристор, управляемый сигналом от GOLD-агрегата, а также две защиты от перегрева (одна из них восстанавливается автоматически, другая - вручную), препятствующих перегреву калорифера при малом объеме воздуха либо ошибке в системе.

Управляющий сигнал и защита от перегрева подключаются к GOLD-агрегату быстроразъемным соединительным кабелем.

Технические данные

TBLE 04-40 помещен в неизолированный, 50-80 в изолированный корпус из горячеоцинкованного стального листа. Снаружи - гальванизированная сталь, лакированная в бежевый цвет. Класс окружающей среды С4. TBLE производится в нескольких вариантах мощности. Электрооборудование соответствует классу защиты IP43.

Монтаж

TBLE 000-031, 000-040 и 000-050: фронтон стороны подключения демонтируется. TBLE 100-040 до 180-100: предусмотреть возможность инспекции и обслуживания. Расстояние от или до колена воздуховода, заслонки, фильтра и проч. должно быть не меньше двойного диаметра воздуховода для TBLE 000-031, 000-040 и 000-050; и диагонального размера калорифера, размещенного в воздуховоде для TBLE 100-040, 120-050 и 140-060. Иначе поток воздуха через калорифер будет неравномерным и сработает защита от перегрева калорифера.

Электроподключения. **Питание - непосредственно от центральной сети.**



Дополнения и принадлежности

Принадлежности-воздуховод

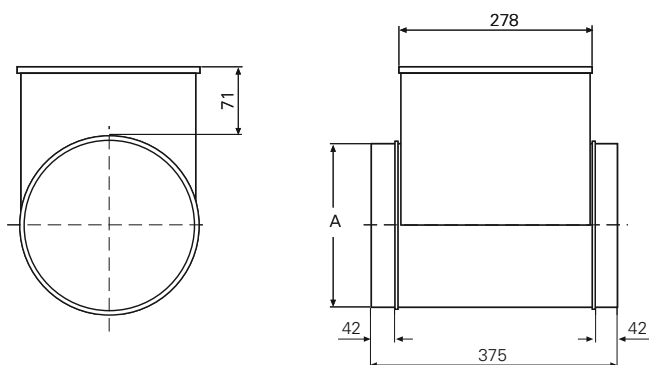

TBLE 000-031, для GOLD 04, 05
TBLE-000-040, для GOLD 08

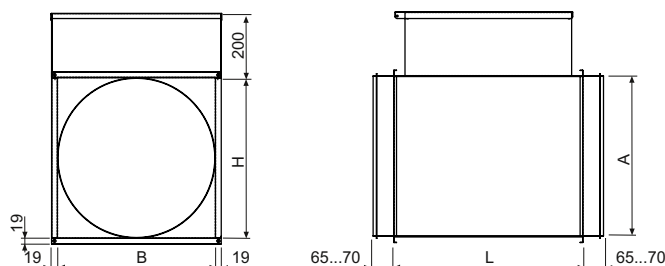

TBLE 000-031, для GOLD 04, 05
TBLE-000-040, для GOLD 08
TBLE-000-050, для GOLD 12

TBLE	ø A	кг
3-000-031-030-x	315	7
3-000-031-045-x	315	8
3-000-031-075-x	315	9
4-000-031-12-1	315	20
4-000-040-06-1	400	9
4-000-040-12-1	400	12
4-000-040-06-2	400	9

TBLE	ø A	B	H	L	кг
4-000-031-20-1	315	350	350	600	30
4-000-031-27-1	315	350	350	700	32
4-000-031-12-2	315	350	350	500	23
4-000-031-20-2	315	350	350	700	30
4-000-031-27-2	315	350	350	700	35
4-000-040-20-1	400	400	400	500	29
4-000-040-27-1	400	400	400	600	35
4-000-040-36-1	400	400	400	700	40
4-000-040-47-1	400	400	400	700	47
4-000-040-12-2	400	400	400	500	25
4-000-040-20-2	400	400	400	700	33
4-000-040-27-2	400	400	400	700	38
4-000-040-36-2	400	400	400	800	48
4-000-040-47-2	400	400	400	800	56
4-000-050-08-1	500	500	500	370	24
4-000-050-08-2	500	500	500	500	24
4-000-050-12-1	500	500	500	500	25
4-000-050-12-2	500	500	500	500	27
4-000-050-20-1	500	500	500	500	34
4-000-050-20-2	500	500	500	500	37
4-000-050-27-1	500	500	500	500	37
4-000-050-27-2	500	500	500	500	41
4-000-050-36-1	500	500	500	500	46
4-000-050-36-2	500	500	500	600	54
4-000-050-47-1	500	500	500	600	54
4-000-050-47-2	500	500	500	600	55
4-000-050-69-1	500	500	500	700	69
4-000-050-69-2	500	500	500	700	82

Дополнения и принадлежности

Принадлежности-воздуховод

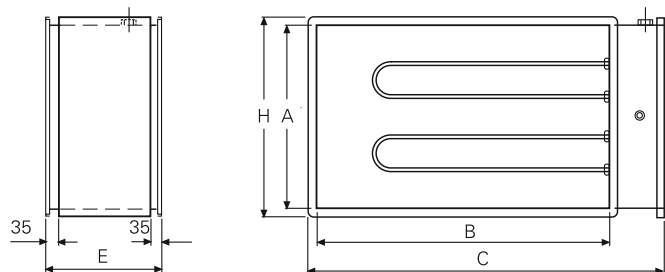

TBLE 100-040, для GOLD 14, 20
 TBLE 120-050, для GOLD 25, 30
 TBLE 140-060, для GOLD 35, 40

TBLE	A	B	C	H	E	кг
4-100-040 (400 V)	400	1000	1219	438	370 (8-20 кВт)	25 - 35
					500 (36-47 кВт)	48 - 53
					600 (69-79 кВт)	70 - 75
4-100-040 (230 V)	400	1000	1219	438	370 (8-12 кВт)	25 - 30
					500 (20 кВт)	40
					600 (36-47 кВт)	56 - 67
					800 (69-79 кВт)	83 - 89
4-120-050 (400 V)	500	1200	1419	538	370 (12-27 кВт)	30 - 40
					500 (34-47 кВт)	50 - 59
					600 (69-79 кВт)	75 - 80
					700 (90 кВт)	92
4-120-050 (230 V)	500	1200	1419	538	370 (12 кВт)	33
					500 (20-27 кВт)	45 - 49
					600 (34-47 кВт)	60 - 75
					800 (69-79 кВт)	90 - 97
					1000 (90 кВт)	108
4-140-060 (400 V)	600	1400	1619	638	370 (12-27 кВт)	34 - 42
					500 (36-47 кВт)	56 - 61
					600 (69-79 кВт)	80 - 86
					700 (90 кВт)	98
4-140-060 (230 V)	600	1400	1619	638	370 (12 кВт)	36
					500 (20-27 кВт)	49 - 54
					600 (36-47 кВт)	68 - 72
					800 (69-79 кВт)	99 - 104
					1000 (90 кВт)	115

TBLE 160-080, для GOLD 50, 60
 TBLE 180-100, для GOLD 70, 80

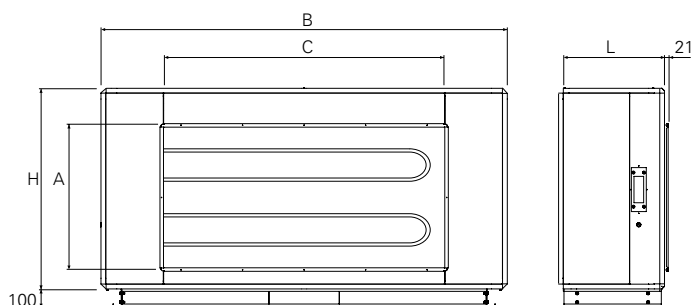

TBLE	A	B	C	H	L	кг
5-160-080	800	2318	1600	1127	632/792 ¹⁾	220 - 313
5-180-100	1000	2637	1800	1320	632/792 ²⁾	256 - 404

¹⁾ Размер 792 мм относится только к варианту мощности 63-79 кВт для 230 В и варианту мощности 90-135 кВт для 400 В, прочие 632 мм.

²⁾ Размер 792 мм относится только к варианту мощности 69-90 кВт для 230 В и варианту мощности 135 кВт для 400 В, прочие 632 мм.

Дополнения и принадлежности

Принадлежности-воздуховод

Охлаждающий теплообменник ТВКА (вода), ТВКС (ФИ)

ТВКА/ТВКС используется для охлаждения приточного воздуха хладоносителем- вода или фреон. ТВКА/ТВКС производится в нескольких вариантах мощности для соответствующих размеров агрегатов GOLD.

Охлаждающий теплообменник работает в горизонтальном потоке воздуха. Для GOLD 50/60 и 70/80 ТВКА/ТВКС встроены в собственный изолированный корпус. Если к агрегату заказывается также калорифер TBLA или TBLE, он монтируется в единый корпус с теплообменником (см. секцию TBLK, TBEK).

Технические данные

ТВКА/ТВКС 04-40 помещены в неизолированный, 50-80 в изолированный корпус из гальванизированного стального листа. Снаружи - оцинкованная сталь, лакированная в бежевый цвет. Класс окружающей среды С4. Батарея теплообменника выполнена из медных трубок и профильных алюминиевых пластинок. Коллекторная трубка и присоединения воды ТВКА - медные/латунные, с наружной резьбой. Коллекторная и распределительная трубки ТВКС - медные, для пайки.

Принадлежность Набор клапана

Набор клапана ТВВА, включает 2(3)-ходовой клапан и привод.

Монтаж

ТВКА/ТВКС 000-031, 000-040 и 000-050: фронтон стороны подключения демонтируется.

ТВКА 100-040 до 180-100: предусмотреть возможность инспекции и обслуживания.

Организация дренажной системы.

Электроподключения.



Дополнения и принадлежности

Принадлежности-воздуховод

ТВКА 000-031, для GOLD 04/05
 ТВКА 000-040, для GOLD 08
 ТВКА 000-050, для GOLD 12

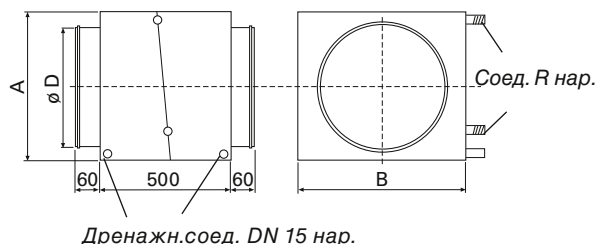

ТВКА	A	B	D	R	кг*
4-000-031-1	444	490	315	DN15	21
4-000-031-2	444	490	315	DN20	24

* Без воды.

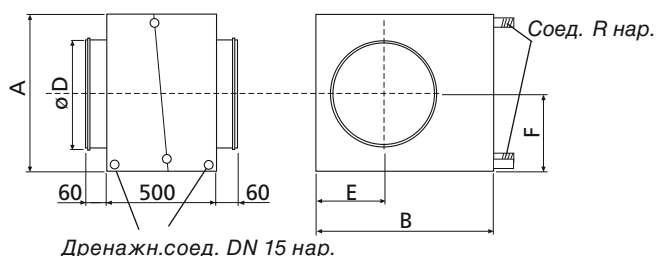

ТВКА	A	B	D	E	F	R	кг*
4-000-040-1	475	590	400	255	238	DN20	27
4-000-040-2	475	590	400	255	238	DN25	29
4-000-050-1	575	690	500	295	288	DN25	30
4-000-050-2	575	690	500	295	288	DN25	33
4-000-050-5	755	770	500	358	378	DN25	44
4-000-050-6	755	770	500	358	378	DN32	52

* Без воды.

ТВКС 000-031, для GOLD 04/05
 ТВКС 000-040, для GOLD 08
 ТВКС 000-050, для GOLD 12

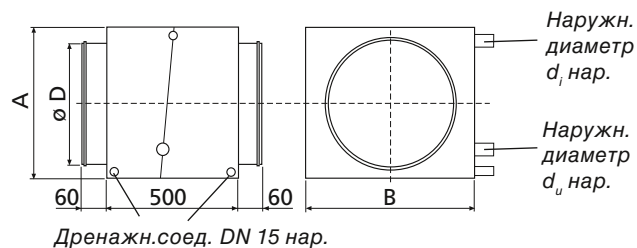

ТВКС	A	B	D	d _i	d _u	кг*
3-000-031-1-1	444	490	315	12	18	21

* Без воды.

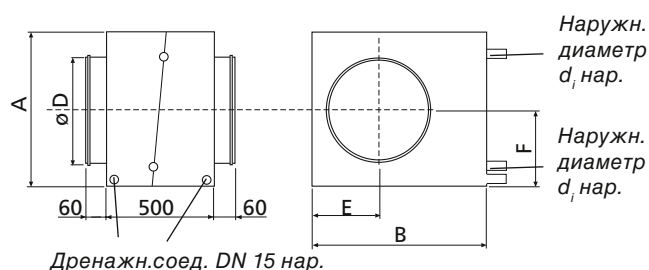

ТВКС	A	B	D	E	F	d _i	d _u	кг*
3-000-040-1-1	455	590	400	255	228	20	28	23
3-000-050-1-1	575	690	500	295	288	18	22	29
3-000-050-3-1	755	770	500	358	378	34	60	42

* Без воды.

Дополнения и принадлежности

Принадлежности-воздуховод

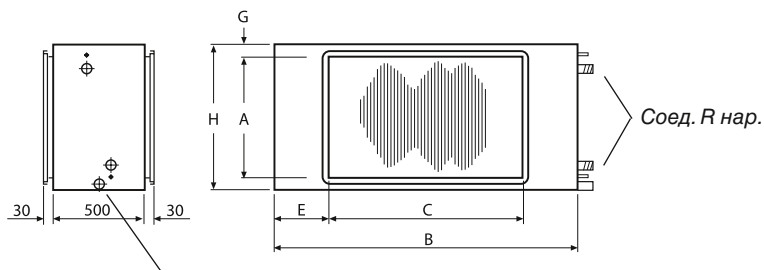

ТВКА 100-040, для GOLD 14, 20
 ТВКА 120-050, для GOLD 25, 30
 ТВКА 140-060, для GOLD 35, 40

Дренажн.соед. DN 25 нар.

ТВКА	A	B	C	E	G	H	R	кг*
4-100-040-1	400	1295	1000	148	113	625	DN32	90
4-100-040-2	400	1295	1000	148	113	625	DN32	95
4-100-040-3	400	1295	1000	148	113	625	DN32	101
4-120-040-4**	400	1495	1200	148	113	625	DN40	116
4-120-050-1	500	1595	1200	198	168	835	DN40	128
4-120-050-2	500	1595	1200	198	168	835	DN50	140
4-120-050-3	500	1595	1200	198	168	835	DN50	149
4-140-050-4**	500	1790	1400	195	168	835	DN50	169
4-140-060-1	600	1885	1400	243	170	940	DN50	163
4-140-060-2	600	1885	1400	243	170	940	DN50	175
4-140-060-3	600	1885	1400	243	170	940	DN65	188
4-160-060-4**	600	2085	1600	243	170	940	DN65	210

* Без хладоносителя.

** Размеры подсоединения теплообменника не соответствуют размерам подсоединения агрегата GOLD.

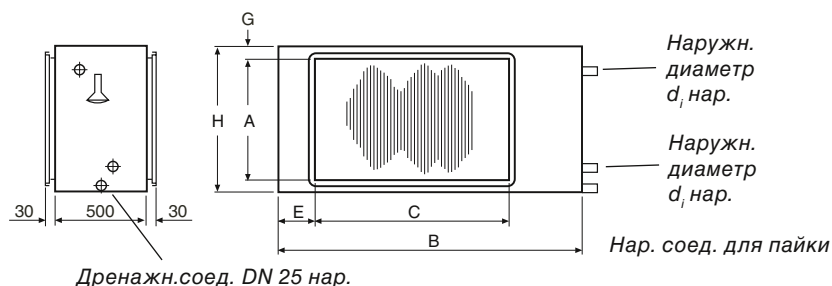

ТВКС 100-040, для GOLD 14, 20
 ТВКС 120-050, для GOLD 25, 30
 ТВКС 140-060, для GOLD 35, 40

Дренажн.соед. DN 25 нар.

ТВКС	A	B	C	E	G	H	d _i	d _u	кг*
2-100-040-1-1	400	1295	1000	198	112,5	625	28	35	76
2-100-040-1-2	400	1295	1000	198	112,5	625	16/22	22/28	76
2-100-040-2-1	400	1295	1000	198	112,5	625	28	35	81
2-100-040-2-2	400	1295	1000	198	112,5	625	16/22	22/28	81
2-120-050-1-1	500	1595	1200	152,5	170	840	28	35	95
2-120-050-1-2	500	1595	1200	152,5	170	840	16/28	22/35	95
2-120-050-2-1	500	1595	1200	152,5	170	840	35	42	103
2-120-050-2-2	500	1595	1200	152,5	170	840	22/28	28/35	103
2-120-050-3-1	500	1595	1200	152,5	170	840	35	42	114
2-120-050-3-2	500	1595	1200	152,5	170	840	22/35	28/42	114
2-140-060-1-1	600	1885	1400	197,5	175	950	35	42	130
2-140-060-1-2	600	1885	1400	197,5	175	950	22/28	28/35	130
2-140-060-2-1	600	1885	1400	197,5	175	950	35	42	143
2-140-060-2-2	600	1885	1400	197,5	175	950	22/28	28/35	143
2-140-060-3-1	600	1885	1400	197,5	175	950	42	54	153
2-140-060-3-2	600	1885	1400	197,5	175	950	28/35	35/42	153

* Без хладоносителя.

Дополнения и принадлежности

Принадлежности-воздуховод

ТВКА 160-080, для GOLD 50, 60

ТВКА 180-100, для GOLD 70, 80

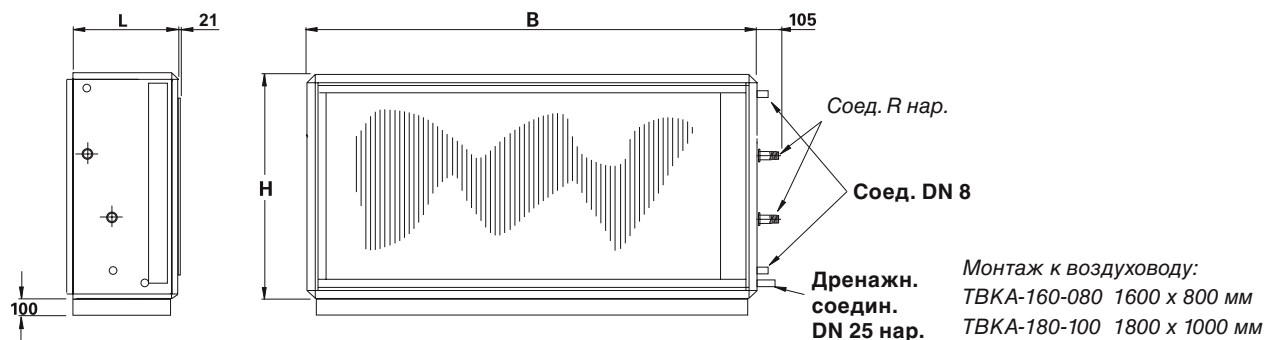

ТВКА	В	Н	L	Вариант мощности 1			Вариант мощности 2			Вариант мощности 3			Вариант мощности 4		
				R	кг*Стд	кг*EI30	R	кг*Стд	кг*EI30	R	кг*Стд	кг*EI30	R	кг*Стд	кг*EI30
3-160-080	2318	1127	570	DN65	233	253	DN65	245	265	-	-	-	-	-	-
3-180-100	2637	1320	570	DN65	298	323	DN65	316	341	65	335	360	DN65	362	387

ТВКА	В	Н	L	Вариант мощности 5			Вариант мощности 6		
				R	кг*Стд	кг*EI30	R	кг*Стд	кг*EI30
3-160-080	2318	1127	570	DN65	260	280	DN65	276	296

*Без хладоносителя.

ТВКС 160-080, для GOLD 50, 60

ТВКС 180-100, для GOLD 70, 80

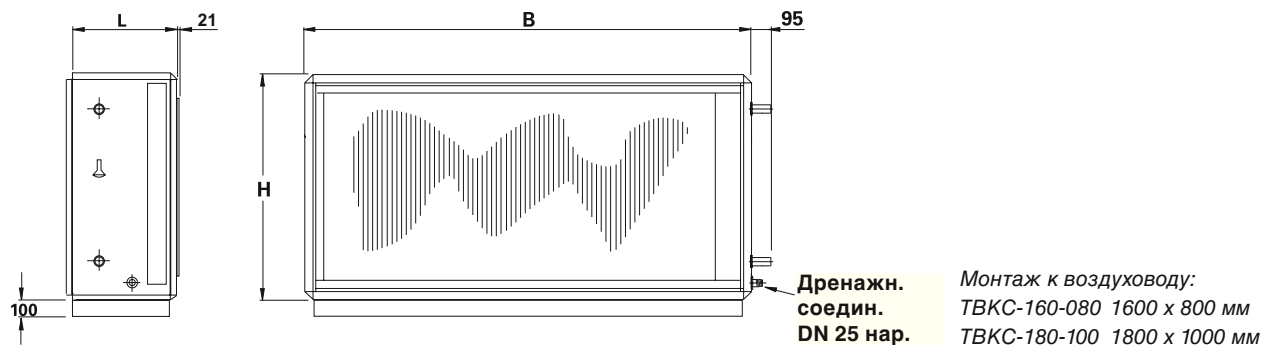

ТВКС	В	Н	L	Вариант мощности 1		Вариант мощности 2		Вариант мощности 3	
				кг*Стд	кг*EI30	кг*Стд	кг*EI30	кг*Стд	кг*EI30
3-160-080	2318	1127	570	203	223	217	237	231	251
3-180-100	2637	1320	570	251	276	270	295	290	315

*Без хладоносителя.

Дополнения и принадлежности

Принадлежности-воздуховод

Секция теплообменников ТВЕК Догрев, эл. Охлаждение.

ТВЕК используется для догрева и охлаждения приточного воздуха. Догрев производится электрокалорифером типа TBLE, охлаждение - теплообменником, вода, типа ТВКА или фреон, типа ТВКС. Секция ТВЕК предназначена для горизонтального потока воздуха и производится для GOLD-агрегатов 50-80.

ТВЕК встроена в собственный изолированный корпус.

Калорифер TBLE имеет встроенный тиристор, управляемый сигналом от GOLD-агрегата, а также две защиты от перегрева. Управляющий сигнал и защита от перегрева подключаются к GOLD-агрегату быстроразъемным соединительным кабелем.

Технические данные

Материал изолированного корпуса - стальной лист с алюминиевым покрытием. Снаружи - гальванизированная сталь, лакированная в бежевый цвет. Класс окружающей среды С4. Электрокалорифер производится в нескольких вариантах мощности, электроснаряжение соответствует классу защиты IP43.

Охлаждающий теплообменник состоит из медных трубок и профильных алюминиевых пластинок. Коллекторная трубка и присоединения воды - медные/латунные, с наружной резьбой. Коллекторная и распределительная трубки фреонового теплообменника - медные, для пайки. Охлаждающие теплообменники производятся в нескольких вариантах мощности для соответствующих размеров GOLD-агрегатов.



Принадлежности

Набор клапана

Набор клапана TBVA, включает 2(3)-ходовой клапан и привод.

Монтаж

Секция ТВЕК монтируется прямо к агрегату. Предусмотреть возможность инспекции и обслуживания.

Расстояние от или до колена воздуховода, заслонки, фильтра и проч. должно быть не меньше диагонального размера калорифера, размещенного в воздуховоде для TBLE 100-040, 120-050 и 140-060. Иначе поток воздуха через калорифер будет неравномерным и сработает защита от перегрева калорифера.

Электроподключения. **Питание - непосредственно от центральной сети.**

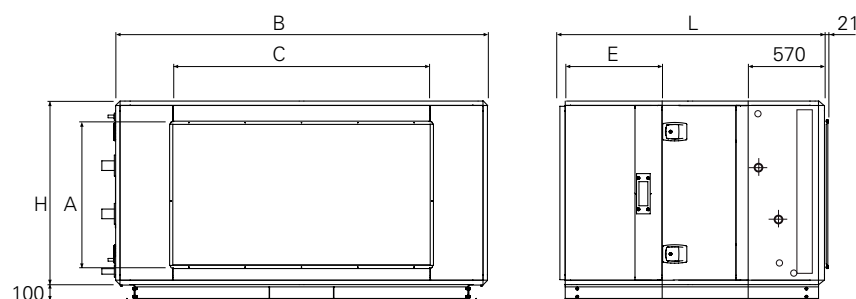

ТВЕК 160-080, для GOLD 50, 60
ТВЕК 180-100, для GOLD 70, 80

ТВЕК	A	B	C	E	H	L	кг ¹⁾	кг ²⁾
160-080 ³⁾	800	2318	1600	604	1127	1716	396	520 - 579
160-080 ³⁾	800	2318	1600	764	1127	1876	418	563 - 645
180-100 ⁴⁾	1000	2637	1800	604	1320	1716	447	608 - 674
180-100 ⁴⁾	1000	2637	1800	764	1320	1876	470	670 - 859

¹⁾ Только корпус.

²⁾ Без хладоносителя.

³⁾ Размер 1876 мм относится только к варианту мощности 63-79 кВт для 230 В и варианту мощности 90-135 кВт для 400 В, прочие 1716 мм.

⁴⁾ Размер 1876 мм относится только к варианту мощности 69-90 кВт для 230 В и варианту мощности 135 кВт для 400 В, прочие 1716 мм.

Дополнения и принадлежности

Принадлежности-воздуховод

Секция теплообменников TBLK Догрев, вода. Охлаждение.

TBLK используется для догрева и охлаждения приточного воздуха. Догрев производится водяным калорифером типа TBLA, охлаждение - теплообменником, вода, типа ТВКА или фреон, типа ТВКС.

Секция TBLK предназначена для горизонтального потока воздуха и производится для GOLD-агрегатов 50-80.

TBLK встроена в собственный изолированный корпус.

Технические данные

Материал изолированного корпуса - стальной лист с алюминиевым покрытием. Снаружи - гальванизированная сталь, лакированная в бежевый цвет.

Класс окружающей среды С4. Материал калориферов - медные трубки и профильные алюминиевые пластинки. Коллекторная трубка - медная, подключения воды - из латуни, с наружной резьбой.

TBLA производится в трех вариантах мощности, соответственно вариант 1 - ниже мощность и вариант 3 - выше мощность. Калориферы снабжены специальными пробками для спуска воздуха и воды. Датчик противозамерзания монтируется в специально предусмотренное место.

Охлаждающий теплообменник состоит из медных трубок и профильных алюминиевых пластинок. Коллекторная трубка и присоединения воды - медные/латунные, с наружной резьбой. Коллекторная и распределительная трубки фреонового теплообменника - медные, для пайки. Производится в нескольких вариантах мощности.



Принадлежности

Набор клапана

Набор клапана включает 2(3)-ходовой клапан, привод, датчик противозамерзания и быстроразъемный соединительный кабель. Если используется собственный клапан, можно заказать набор электроподключения с кабелем, сопротивлением и датчиком - погружным либо накладным.

Циркуляционный насос

Циркуляционный насос, монтируемый во внутренний контур калориферов, не снабженных Thermo Guard, поставляется с Т-патрубком, регулирующим и обратным клапанами. Автоматика GOLD-агрегата включает управление насосом.

Монтаж

Секция TBLK монтируется прямо к агрегату. Предусмотреть возможность инспекции и обслуживания. Электроподключения.

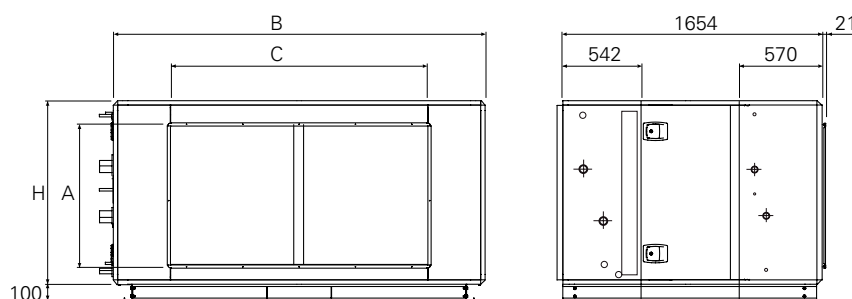

TBLK 160-080, для GOLD 50, 60
TBLK 180-100, для GOLD 70, 80

TBLK	A	B	C	H	кг ¹⁾	кг ²⁾
1-160-080	800	2318	1600	1127	177	480 - 563
1-180-100	1000	2637	1800	1320	258	561 - 671

¹⁾ Только корпус.

²⁾ Без воды.

Дополнения и принадлежности

Принадлежности-воздуховод

Камера смешения TBBD

TBBD производится для агрегатов GOLD SD всех размеров и применяется в случае необходимости обогрева временно неиспользуемых (например, ночью либо в выходные дни) помещений рециркуляционным воздухом.

TBBD состоит из Т-образного патрубка воздуховода круглого сечения (GOLD 05-08) или прямоугольного сечения с тремя присоединениями для направляющих планок (GOLD 20-80), а также монтажного набора круглых соединительных муфт или направляющих планок, необходимое количество которых включает комплект поставки.

Заслонка камеры смешения поставляется всегда с модулированным приводом.

Можно заказать TBBD с одной либо двумя заслонками (см. вариант 1 и 2).

В GOLD 04-08 присоединения приточной и вытяжной частей не совпадают линейно. См. эскиз ниже-два варианта корректного монтажа.

Дополнительно требуется: Приточный агрегат с камерой смешения должен комплектоваться водяным или электрическим калорифером.

Работы на строительном месте: Монтаж TBBD к агрегату/ воздуховоду. Монтаж заслонки к камере либо воздуховоду. Подключения к автоматике агрегата GOLD (отдельного питания не требуется) Изолирование согласно действующим нормам.

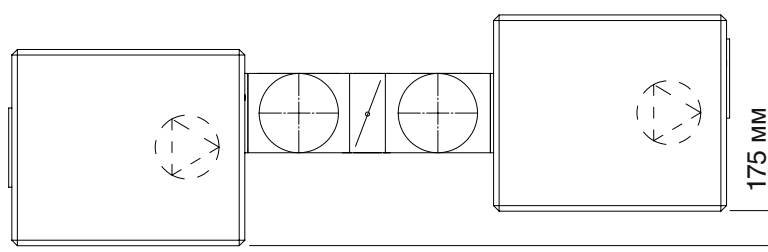

Вид сверху

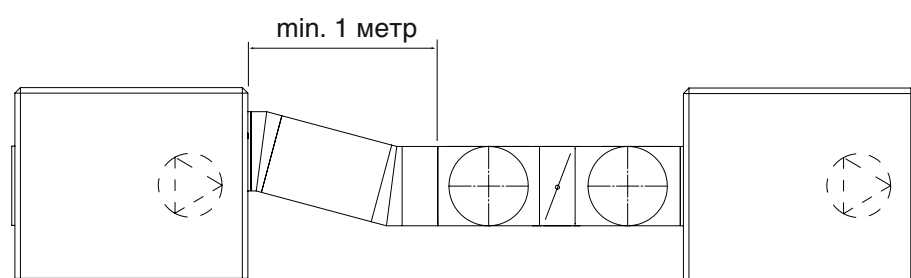

Дополнения и принадлежности

Принадлежности-воздуховод

Размеры 05 и 08

Пример 1, две заслонки

Заслонки монтированы. Шарнирная ось к общему двигателю заслонок монтирована. Сторона присоединения - правая, но может быть легко переделана на левую.

Примеры 2 и 3, три заслонки

Как в примере 1 + одна заслонка без монтажа с собственным двигателем + дополнительный Т-патрубок круглого сечения.

Размеры 20-80

Пример 1, две заслонки

ТВВД поставляется с двумя немонтированными заслонками и комплектом направляющих реек для трех присоединений. Шарнирная ось к общему двигателю заслонок для размеров 20-30 прилагается. Заслонки размеров 40-80 имеют каждая собственный двигатель. Сторона присоединения - правая или левая.

Пример 2, три заслонки, вариант 1

Как в примере 1 + одна заслонка без монтажа с собственным двигателем.

Пример 3, три заслонки, вариант 2

Как в примере 1 + одна заслонка без монтажа с собственным двигателем + отрезок воздуховода прямоугольного сечения с комплектом направляющих реек для трех присоединений.

Пример 1 (2 заслонки)

Нормальная работа

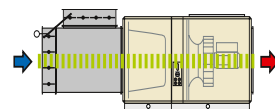

Рециркуляция

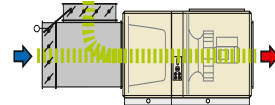

Пример 2 (3 заслонки, вариант 1)

Размеры 05-08

Нормальная работа

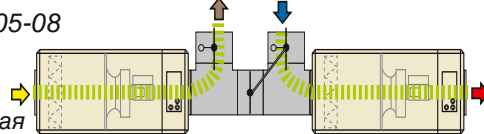

Рециркуляция

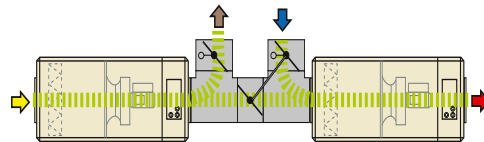

Размеры 20-80

Нормальная работа

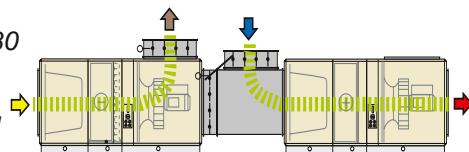

Рециркуляция

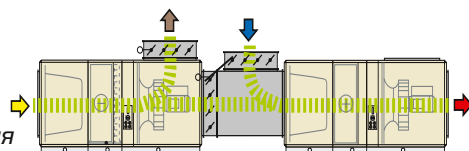

Пример 3 (3 заслонки, вариант 2)

Нормальная работа

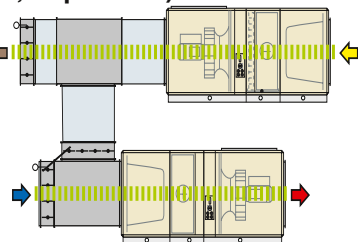

Рециркуляция

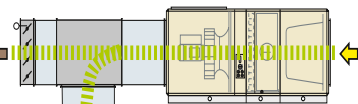

Комплект поставки отмечен серым цветом

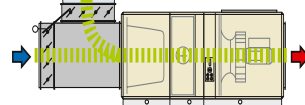

Наружный воздух



Приточный воздух



Отработанный воздух



Вытяжной воздух

Дополнения и принадлежности

Принадлежности-воздуховод

Две заслонки

TBBD 05 для GOLD 04/05

TBBD 08 для GOLD 08

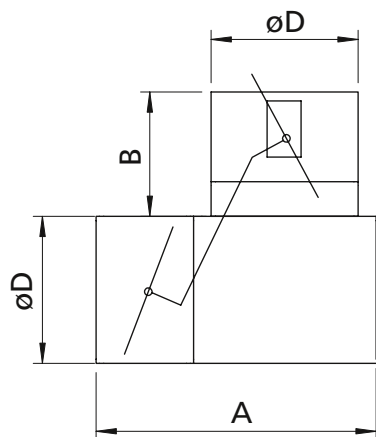

TBBD, размер	A	B	øD
05	645	305	315
08	910	425	400

Три заслонки, вариант 1

TBBD 05 для GOLD 04/05

TBBD 08 для GOLD 08

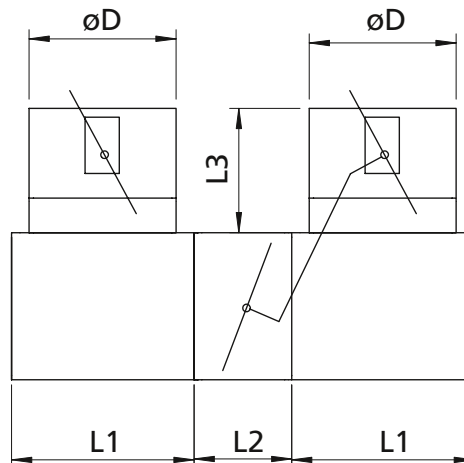

TBBD, размер	L1	L2	L3	øD
05	505	140	305	315
08	690	220	425	400

Три заслонки, вариант 2

См. эскиз выше.

Две заслонки

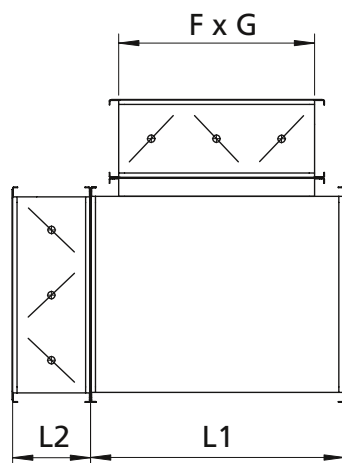

TBBD 20 для GOLD 14/20

TBBD 30 для GOLD 25/30

TBBD 40 для GOLD 35/40

TBBD 60 для GOLD 50/60

TBBD 80 для GOLD 70/80

TBBD, размер	L1	L2	F x G
20	520	215	400 x 1000
30	620	160	500 x 1200
40	720	160	600 x 1400
60	920	160	800 x 1600
80	1120	215	1000 x 1800

Три заслонки, варианты 1 и 2

См. эскиз слева.

Дополнения и принадлежности

Принадлежности-воздуховод

Предфильтр TBFA

Монтируется в воздуховод наружного и/или отработанного воздуха.

Фильтр используется в системе, работающей с особо грязным отработанным и/или наружным воздухом, для предотвращения засорения основного фильтра системы после короткого периода эксплуатации.

Технические данные

TBFA помещен в неизолированный корпус, выполненный из оцинкованной листовой стали. Изолированная инспекционная дверь.

Тип фильтра: из алюминиевой рогожки или компакт-фильтр, класса G3.

Дополнительные принадлежности

Датчик давления. Граничное значение тревоги и текущее значение перепада давления на фильтре можно считывать на экране ручного терминала агрегата GOLD.

Монтаж

Должна обеспечиваться инспекция и чистка. Изолирование согласно существующим нормам.



TBFA 000-031, для GOLD 04, 05
TBFA 000-040, для GOLD 08
TBFA 000-050, для GOLD 12

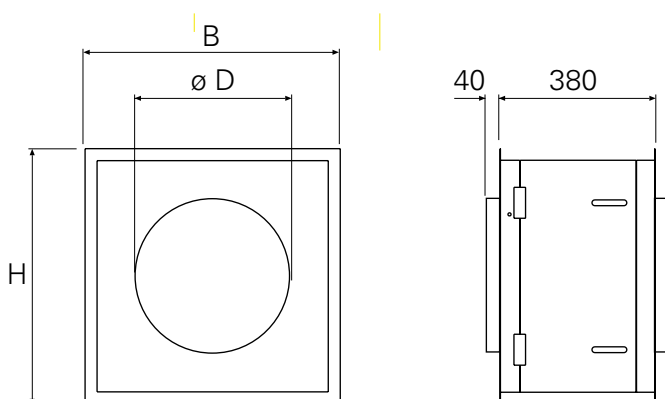

TBFA	B	D	H	кг
000-031	500	315	500	18
000-040	600	400	600	22
000-050	900	500	600	24

TBFA 100-040, для GOLD 14, 20
TBFA 120-050, для GOLD 25, 30
TBFA 140-060, для GOLD 35, 40
TBFA 160-080, для GOLD 50, 60
TBFA 180-100, для GOLD 70, 80

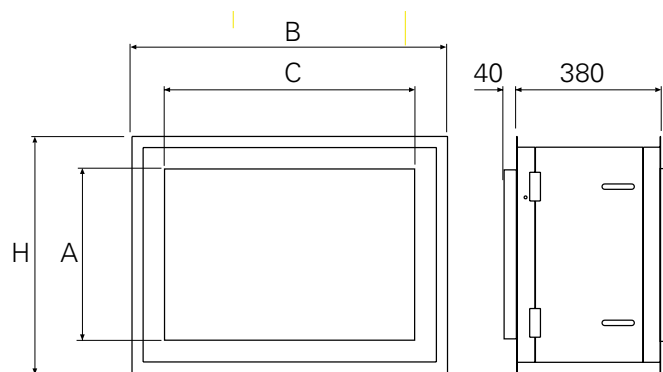

TBFA	A	B	C	H	кг
100-040	400	1200	1000	600	26
120-050	500	1500	1200	600	36
140-060	600	1800	1400	900	48
160-080	800	2475	1600	1000	59
180-100	1000	2400	1800	1200	68

Дополнения и принадлежности

Устройства прохода

Общие сведения

Все устройства выполнены из стального листа с алюминиевым покрытием и слоем черного пластизола класса С4.

Проход через кровлю: снаружи - горячеоцинкованный стальной лист, изнутри - 50 мм изолирование пожарокласса EI30. Два опорных уголь-

ника (для наклонной кровли) входят в комплект поставки.

Монтаж к воздуховоду: устройства для GOLD 04-12 - круглого сечения с резиновым уплотнением; устройства для GOLD 14-40 - прямоугольного сечения для монтажа с помощью направляющих реек.

Устройство наружного воздуха ТВНА

Предназначено для забора наружного воздуха. Конструкция его препятствует попаданию снега и воды в систему. Корпус - складной и имеет заборные решетки с проволочной сеткой с обеих сторон. Для GOLD 04-40.

Устройство вытяжного воздуха ТВНВ

Предназначено для выброса вытяжного воздуха. Корпус - складной, снабжен насадком, эффективно направляющим вытяжной воздух вверх с высокой скоростью. Насадок закруглен по обеим длинным сторонам, чем достигается минимальное его сопротивление. Корпус снабжен эффективным дренажом. Для GOLD 04-40.

Комбинированное устройство ТВНС

ТВНС - это комбинация ТВНА и ТВНВ, производится только для GOLD 04/05, 08 и 12.

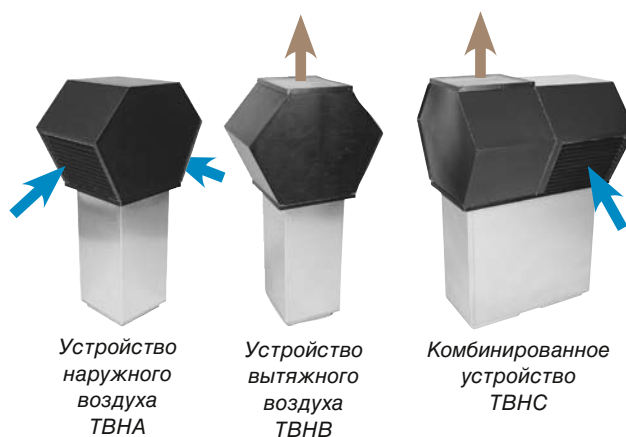

Устройство наружного воздуха ТВНА

Устройство вытяжного воздуха ТВНВ

Комбинированное устройство ТВНС

Устройства ТВНА и ТВНВ



2 опорных угольника входят в комплект поставки (без монтажа)

Для GOLD	A	B	C	D	E	H	кг
04/05	500	400	850	Ø315	620	800	31
08	600	500	950	Ø400	620	800	44
12	820	700	1300	Ø500	850	1200	129
14/20	820	700	1300	600	850	1200	129
25 - 40	1120	1000	1700	900	1150	1200	148

Устройство ТВНС

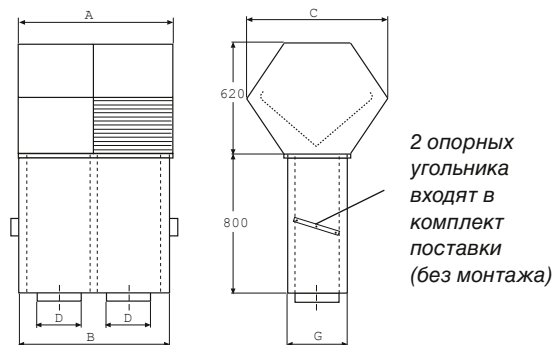

2 опорных угольника входят в комплект поставки (без монтажа)

Для GOLD	A	B	C	D	G	кг
04/05	1000	900	850	Ø315	400	70
08	1200	1100	950	Ø400	500	100
12	1600	1500	1300	Ø500	700	290

Дополнения и принадлежности

Устройства прохода

Настенное устройство ТВНЕ

Предназначено для забора наружного и выброса вытяжного воздуха. Вытяжной воздух выбрасывается горизонтально через решетку - проволочную сетку круглого сечения на передней панели корпуса. Забор наружного воздуха в устройство производится снизу через решетку- проволочную сетку. Конструкция корпуса эффективно препятствует перетеканию между вытяжным и наружным воздухом. Для GOLD 04/05, 08 и 12.

Материал ТВНЕ - стальной лист с алюминиевым покрытием и слоем серого пластизола класса С4.

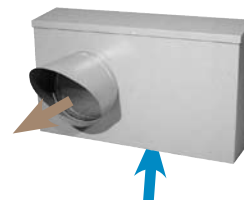

Устройство ТВНЕ

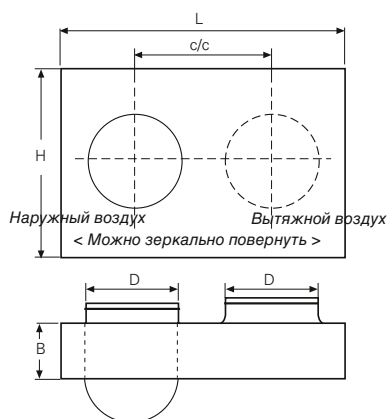

Для GOLD	B	c/c	D	H	L	кг
04/05	200	420	Ø315	520	950	11
08	250	500	Ø400	580	1150	15
12	300	600	Ø500	750	1350	20

Дополнения и принадлежности

Агрегат вне здания

Агрегат GOLD, в комплекте с принадлежностями: крыша, заборная и выбросная части, может быть размещен вне здания. Исключение составляет GOLD - верхний вентилятор с выбросом вверх.

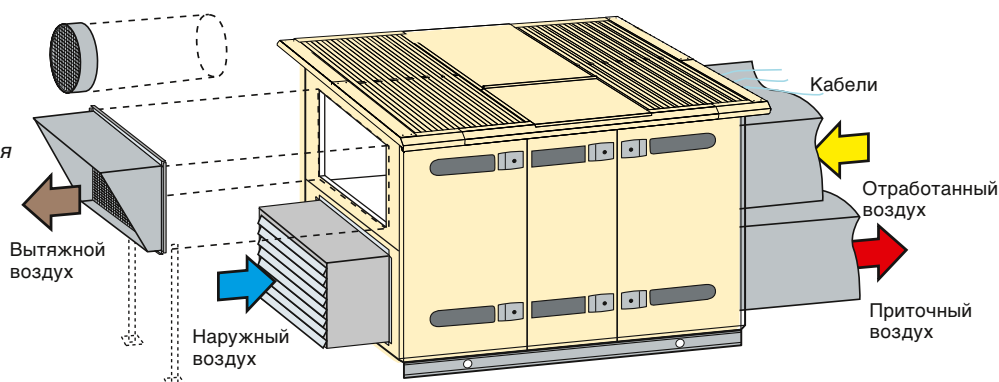

Общие сведения

Агрегат GOLD, включая принадлежности- секцию рециркуляции TBBR и холодильную машину CoolDX /COOLER, может быть размещен вне здания, при условии комплектования его принадлежностями: крышей, заборной и вытяжной частями. Исключение составляет агрегат GOLD, верхний вентилятор которого осуществляет выброс воздуха (или забор воздуха) вверх.

Крыша TBTV

Поставляется комплектным монтажным набором, включая уплотнения и козырьки для ручек.

Материал видимых деталей - стальной лист (для крыши - гофрированный) бежевого цвета, NCS S2005-Y 30R.

Размеры

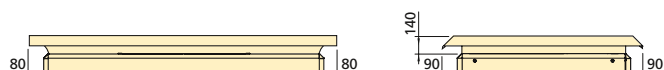

Заборная часть TBTA

Снабжена прочной жалюзи-решеткой, улавливающей воду, с дренажным отверстием. TBTA имеет прямоугольное сечение (для соответствующих размеров GOLD) с фланцами для монтажа к соединительному фронтому агрегата, а также место внутри для возможного монтажа заборной заслонки. Материал- алюминированный стальной лист.

Выбросная часть TBTA

Снабжена защитной сеткой. Круглое сечение для размеров 04/05, 08 и 12 и прямоугольное для направляющих реек (входят в комплект поставки) для прочих размеров. Материал - алюминированный стальной лист.

Защитное устройство GOLD CX

Для защиты узла обвязки теплообменников агрегата GOLD CX (гликолевый) при размещении его вне здания. Материал видимых деталей - стальной лист бежевого цвета, NCS S2005-Y 30R.

Прочие принадлежности

Заслонка

Заслонка может, для соответствующих размеров агрегата GOLD, размещаться вне здания, при наличии защитного козырька для привода TBXZ-1-40 или корпуса заслонки TBTA-1-aa-02 (для GOLD 14-80). В иных случаях заслонка монтируется в заборную часть.

Шумоглушитель

Шумоглушитель можно монтировать вне здания. Шумоглушитель для агрегатов GOLD 14-80 должен комплектоваться принадлежностью TBTA-1-aa-01-корпус шумоглушителя наружного монтажа.

Прочие принадлежности

GOLD 04-40:

Догревающий калорифер и охлаждающий теплообменник размещаются внутри здания.

GOLD 50-80:

Принадлежности в изолированном корпусе, в комплекте с крышей, могут монтироваться вне здания.

Особенности монтажа

GOLD-агрегат размещается в удобном, с точки зрения погодных условий, месте. Воздуховоды изолируются согласно действующим нормам. Ручной терминатор GOLD чувствителен к холоду и должен также размещаться в теплом помещении. При необходимости используется удлинительный кабель либо удлинительный набор.

Swegon рекомендует монтаж выбросного устройства (особенно, если оно размещено внизу) к воздуховоду на некотором расстоянии от агрегата с помощью отрезка воздуховода. Таким образом мы избегаем возможного всасывания части вытяжного воздуха в заборное устройство, а также попадания в агрегат атмосферных осадков.

Дополнения и принадлежности

Механическое снаряжение

GOLD 04/05 и 08

Штатив

GOLD RX, роторный

Материал штатива - горячеоцинкованный стальной профиль. Поставляется монтажным набором, позволяющим горизонтальный (2 длинных профиля А) либо вертикальный (2 коротких профиля В) монтаж агрегата. Высота штатива позволяет монтаж воздуховодов под агрегатом.

GOLD SD, приточный и вытяжной

Высота штатива позволяет монтаж воздуховодов под агрегатом. Материал - горячеоцинкованный стальной профиль. Поставляется монтажным набором.

Набор профилей-ног

GOLD PX, пластинчатый перекрестных потоков

Специальный набор профилей, позволяющий монтаж воздуховодов под агрегатом. Набор состоит из 4 горячеоцинкованных стальных профилей-ног, прикручиваемых к фундаменту агрегата.

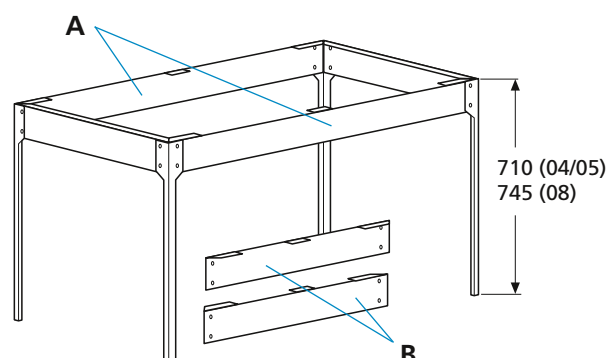

Штатив для GOLD RX 04/05 и 08.

Штатив (рама основания) к CoolDX 08

Специальный штатив, используемый также и как рама основания в комбинации с GOLD PX.

Крышкодержатель

Облегчает техническое обслуживание агрегата при вертикальном его монтаже. Набор включает механическую распорку и стопор. Поставляется без монтажа.

GOLD 12, 14/20, 25/30, 35/40, 50/60, 70/80

Опорная нога

Делает надежным монтаж агрегата в условиях неровного либо наклонного пола. Нога монтируется на раму основания агрегата и регулируется по высоте.

Для GOLD 12, 14/20, 25/30, 35/40 рекомендуется не менее 6 шт. опорных ног.

Для GOLD 50/60, 70/80 рекомендуется не менее 12 шт. опорных ног.

Резиновая прокладка

Клеится под опорной ногой. Поставляется без монтажа.

Направляющие рейки

Направляющие рейки соответствующей величины поставляются набором для одного присоединения.

Соединение Metu

Соединительная рама - винтовое соединение Metu-стандарт, ширина фланца 30 мм.

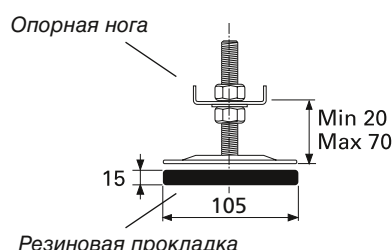

Резиновая прокладка

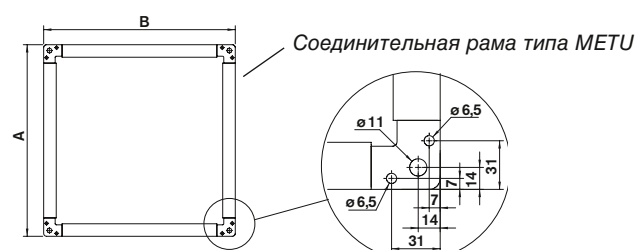

А	В	кг
458	1058	3
558	1258	4
658	1458	4,5
858	1658	5
1058	1858	6

Дополнения и принадлежности

Механическое оснащение

GOLD CX/SD 14/20, 25/30, 35/40, 50/60, 70/80

Каплеуловитель

Во избежание попадания капель конденсата с потоком воздуха в воздуховод (при скорости воздуха выше 3 м/с), батарейный/гликолевый утилизатор тепла может комплектоваться каплеуловителем на стороне вытяжного воздуха. Материал каплеуловителя GLASdek- высокоабсорбирующий и пожаропрочный. Перепад давления через каплеуловитель незначителен. Поставляется монтированным

GOLD соответствующих типоразмеров Водяной затвор

Монтируется в дренажную систему агрегатов с пластинчатым либо батарейным утилизаторами тепла, а также холодильной машины CoolDX. Комплект поставки включает набор соединений. Отвод из водяного затвора к колодцу в полу ведется без уменьшения по высоте.

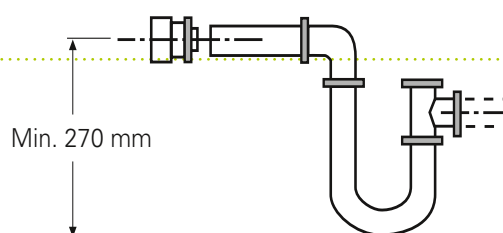

Шунтовой пакет TBXZ

Используется для GOLD SD с батарейным утилизатором тепла. Можно дополнительно заказать штатив, тогда высота термометров монтированного шунтового пакета от уровня пола будет равна 1480 мм.

Комплект поставки включает: Собственно шунт в изолированном металлическом корпусе, насос, регулировочный клапан с приводом, расширительный бак с предохранительным клапаном и манометром, а также запорные краны, термометры, заливочный и спускной клапаны.

Работы на строительном месте: Шунтовой пакет с управляющим им оборудованием монтируется в удобном месте. Трубы с необходимым изолированием ведутся к агрегату. Производятся необходимые электроподключения между автоматикой и шунтовой группой. Производится заполнение системы смесью воды с гликолем.



Шунтовой пакет TBXZ

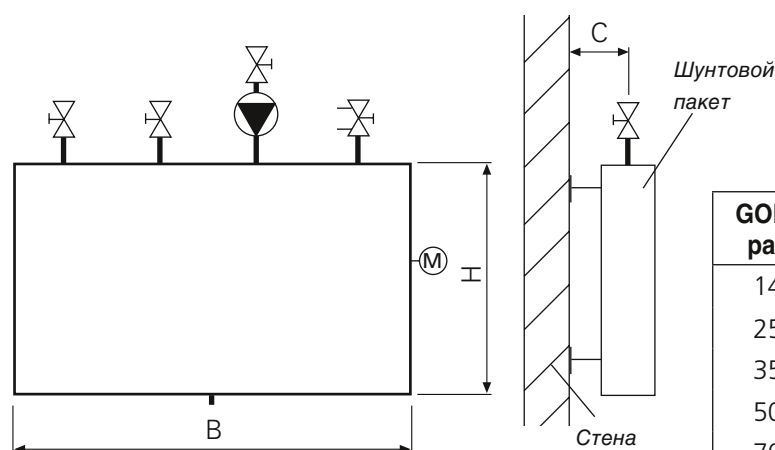

GOLD SD размер	TBXZ-42 размер	B	H	C
14, 20	20	600	415	100
25, 30	30	770	530	120
35, 40	40	770	530	120
50, 60	60	770	530	120
70, 80	80	770	530	120

Дополнения и принадлежности

Коммуникация

Устройство коммуникации TBLZ

Коммуникация для звеньев связи TCP/IP, EIA 485 и EIA 232, а также из внутреннего web-сервера стандартно встроена в GOLD. Для LON FTT-10 - Lon Works и Trend требуется устройство коммуникации TBLZ, подключаемое к коммуникационному порту агрегата GOLD. Питание - от плинтов агрегата.

Полнота коммуникации зависит от применяемого звена связи и способа его программирования. Стандартный GOLD-агрегат позволяет обеспечить полную комплектную коммуникацию - управление значениями, наладками и функциями.

Модем

Аналоговый или GSM. Используется при невозможности прямого подключения в компьютерную сеть или систему коммуникации.

К одному модему можно подключить несколько агрегатов.



Дополнения и принадлежности

Электро- и управляющее оборудование

Датчик присутствия

Вместо управления "высокая-низкая скорость" с помощью таймера, можно применить управление с помощью датчика присутствия TBLZ. Датчик регистрирует присутствие человека в помещении и переключает агрегат в режим высокой скорости. Датчик подключается на клеммы платы автоматики агрегата.

Датчик давления

В связи с функцией *VOB-регулирование-давление*, давление в воздуховоде поддерживается постоянным с помощью датчика давления. Используется также с функцией *Размерзание ротора* для контроля перепада давления ротора. Датчик подключается на клеммы платы автоматики агрегата.

Датчик качества воздуха

В связи с функцией *VOB-регулирование-потребность*, объемы воздуха могут плавно регулироваться с помощью датчика качества воздуха. Датчик измеряет содержание CO₂ в воздухе помещения и предназначен для монтажа в помещении либо в воздуховоде. Датчик подключается на клеммы платы автоматики агрегата.

Датчик помещения, НВ/помещения

Используется в связи с функциями, требующими измерения значений температуры помещения или/и температуры наружного воздуха. Датчик монтируется на стене и соответствует классу защиты IP 20 или IP 43. Датчик подключается на клеммы платы автоматики агрегата.

Внутренний канальный датчик температуры

Используется в функции регулирования ВВ или для контроля температуры в GOLD RX. Датчик поставляется с кабелем длиной от 1 до 4.3 м.

Таймер

Таймер ELQZ применяется для удлинения времени работы агрегата в связи с функцией *Внешняя высокая скорость* и *Внешняя низкая скорость*. Для монтажа вне агрегата. Подключается на клеммы платы автоматики агрегата.

Таймер электронный

Таймер KBLZ применяется для удлинения времени работы агрегата в связи с функцией *Внешняя высокая скорость* и *Внешняя низкая скорость*. Для монтажа вне агрегата. Подключается на клеммы платы автоматики агрегата. Требуется отдельное питание.

Кнопка-выключатель

Кнопка применяется для удлинения времени работы агрегата в связи с функцией *Внешняя высокая скорость* и *Внешняя низкая скорость*. Желаемое время задается на дисплее агрегата. Подключение на клеммы платы автоматики агрегата.

Удлинительные кабели

5 м для датчика приточного воздуха, водяного и электрокалорифера. 1-15 м для дисплея/ручного терминала, датчика давления и IQnomic plus.

Удлинительный набор ручного терминала

Для удлинения кабеля 6-50 м.

Дополнительный ручной терминал

Включая держатель и 3 м кабель.

Накладной/опорный датчик

Датчик для контроля температуры конкретной поверхности.

Пожаро- и дымозащита

Представлена тремя отдельными единицами:

- Аппаратная коробка TBLZ
- Дымодетектор TBLZ
- Привод заслонки ELQZ*.

Пакет контроля и подключения находится в аппаратной коробке. Дымодетектор останавливает агрегат, привод пожарной заслонки закрывает ее. Функция тревоги представлена в ручном терминале GOLD-агрегата.

ММС-память

Мультимедиа-карточка для работы с памятью агрегата: загрузки и записи программ.

Трансформатор 230/400В

Для подключения к агрегату с питанием сети 230В.

Трансформатор 230/24В

Для подключения электрокомпонентов, 24 В AC к сети 230VB

IQnomic plus

Функциональный модуль для дополнительных функций автоматики, не предусмотренных стандартно автоматикой агрегата. Кабель подключения 1-15 м.

Датчик температуры IQnomic plus

Применяется для модуля IQnomic plus.

Датчик влажности IQnomic plus

Применяется для осушения воздуха и регулирования точки росы.

Аппаратная коробка для Xzone

Для управления не более, чем одной дополнительной температурной зоной.

ReCO₂

Комплектный набор для управления функцией подмешивания рециркуляционного воздуха, с датчиком давления и IQnomic Plus. Датчик CO₂ заказывается отдельно. Заслонка НВ заказывается с модулирующим приводом.

Управление калорифером предподогрева

Датчик температуры для воздуховода и IQnomic Plus с кабелем 0,25 м.

All Year Comfort

Функциональный модуль, предназначенный для регулирования температуры холодной и/или горячей воды, подаваемой в климатические балки, фасадные системы, и пр.